

# ***Ghid*** ***HDMI CONTROL***

---

**Instrucțiuni de utilizare**



## Utilizarea funcției HDMI CONTROL pentru „BRAVIA” Theatre Sync

Pentru a utiliza „BRAVIA” Theatre Sync, setați funcție HDMI CONTROL așa cum este explicat mai jos.

Prin conectarea cu ajutorul unui cablu HDMI (nelivrat) a echipamentelor Sony care sunt compatibile cu funcția HDMI CONTROL, operarea este simplificată, după cum urmează:

- One-Touch Play: apăsând doar tasta  de la telecomandă, televizorul este automat pus în funcțiune și setat pe intrarea de semnal de la DVD.
- System Audio Control: atunci când vizionați programe pe ecranul televizorului, puteți comuta sunetul pentru a se auzi fie prin difuzoarele televizorului, fie prin boxele audio ale acestui sistem.
- System Power Off: atunci când opriți funcționarea televizorului utilizând tasta POWER de la telecomanda televizorului, funcționarea sistemului se oprește automat.

HDMI CONTROL este o funcție standard de control mutual, utilizată de HDMI CEC (Consumer Electronics Control) pentru HDMI (high-definition multimedia interface).

Funcția HDMI CONTROL nu operează în următoarele situații:

- Atunci când conectați acest sistem la un echipament care nu corespunde cu funcția HDMI CONTROL a lui Sony.
- Un echipament care nu are un terminal HDMI.

Vă recomandăm să conectați acest sistem la produse care au caracteristica „BRAVIA” Theatre Sync.

### Note

- Nu utilizați tasta THEATRE SYNC de la telecomandă în timp ce este activă funcția HDMI CONTROL. Pentru detalii, a se vedea manualul de instrucțiuni al sistemului.
- În funcție de echipamentul conectat, este posibil ca funcția HDMI CONTROL să nu acționeze. Consultați instrucțiunile de utilizare ale echipamentului respectiv.
- Atunci când [HDMI CONTROL] este setat pe [ON] fără a fi conectat prin cablu HDMI (nelivrat), nu puteți comuta pe modul de intrare TV, chiar dacă este făcută conectarea prin cablu SCART (EURO AV). În acest caz, treceți [HDMI CONTROL] pe [OFF] (numai modelele pentru Europa).

---

## Pregătirea pentru funcția HDMI CONTROL

Pentru a utiliza funcția HDMI CONTROL, asigurați-vă mai întâi de faptul că acest sistem este conectat la televizorul dumneavoastră (care va trebui să fie compatibil cu HDMI CONTROL), printr-un cablu HDMI (nelivrat). Porniți funcționarea sistemului și a televizorului, apoi comutați selectorul de intrări al televizorului astfel încât semnalul de la sistemul dumneavoastră să apară pe ecranul TV. Apoi setați pe „on” (activare) funcțiile HDMI CONTROL respective.

Explicația următoare este pentru acest sistem. Pentru detalii referitoare la setarea televizorului, consultați instrucțiunile de utilizare ale televizorului dumneavoastră.

### Notă

- Articolele afișate diferă, în funcție de modelul pentru țara respectivă.

**1 Apăsați I/⏻.**

Sistemul este pus în funcțiune.



**2 Apăsați  DISPLAY când sistemul este în mod stop.**

Apare meniul de control Control Menu.

**3 Apăsați  pentru a selecta  [SETUP], apoi apăsați .**

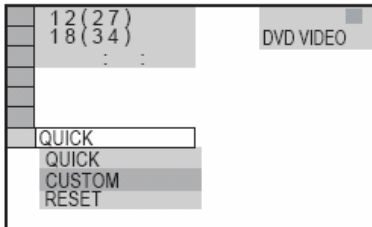
Apar opțiunile pentru [SETUP].



**4 Apăsați tastele  pentru a selecta [CUSTOM], apoi apăsați .**

Este afișat Ecranul cu Setări (Setup Display) .

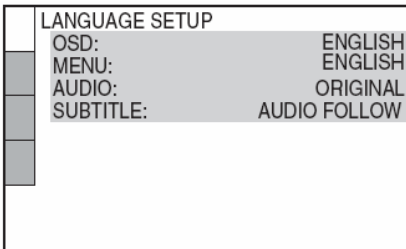

**5 Apăsați  pentru a selecta [CUSTOM SETUP], apoi apăsați .**

Este selectat articolul Setup care urmează a fi setat.

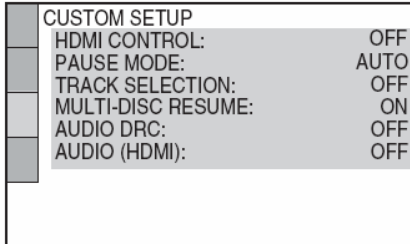

**6 Apăsați  pentru a selecta [HDMI CONTROL], apoi apăsați .**

**7 Apăsați  pentru a selecta setarea.**

Setarea implicită este subliniată.

- **[OFF]**: setează funcția [HDMI CONTROL] pe „off” (dezactivare)
- **[ON]**: setează funcția [HDMI CONTROL] pe „on” (activare)

**8 Apăsați .**

---

## Vizionarea discurilor DVD printr-o singură apăsare de buton

### (One-Touch Play)

Apăsați tasta  de la telecomandă.

Atunci când pornește redarea sistemului, simultan este pus în funcțiune și televizorul iar intrarea de semnal a televizorului este automat comutată pe DVD.

Intrarea de semnal a televizorului va fi de asemenea automat comutată pe DVD în următoarele cazuri:

- așezați un disc DVD pe platan, apoi apăsați .
- apăsați DISC SKIP de la telecomandă, sau DISC 1-5 de pe aparat pentru a încărca un disc (numai în cazul modelelor cu changer).

#### Note

- Atunci când în aparat este încărcat un CD/DATA-CD, funcția One-Touch Play nu funcționează. Rețineți însă că, atunci când introduceți un disc în sistemul aflat în standby, va fi pornită funcționarea televizorului, indiferent de disc.
- Atunci când funcția „DMPORT” (în funcție de model, apare „DMPORT1” sau „DMPORT2”) este activă, funcția One-Touch Play nu lucrează.

#### Sfat util

- One-Touch Play este operată simultan cu System Audio Control

---

## Ascultarea sunetului de la TV prin boxele audio ale acestui sistem

### (System Audio Control)

Puteți asculta cu ușurință sunetul de la TV prin boxele acestui sistem.

În timp ce priviți la televizor și funcția este comutată pe „TV” (în funcție de model, apare „TV/VIDEO”), sunetul va fi redat prin boxele audio ale sistemului. Puteți de asemenea acționa dein meniul TV.

Pentru detalii, a se vedea instrucțiunile de utilizare ale televizorului.

#### Note

- Atunci când televizorul se află în funcțiune înainte de a porni funcționarea sistemului, sunetul de la TV nu se va auzi pentru un moment.
- Dacă funcția este setată pe „DVD” atunci când puneți sistemul în funcțiune este activată funcția One-Touch play. În acest caz setați funcția pe „TV” (în funcție de model, apare „TV/VIDEO”).
- Atunci când selectați programul TV (imaginea activă este pe fond luminos), sau reveniți la modul TV în timp ce vizionați programe TV și DVD cu modul PAP (Picture and Picture), redarea DVD se va opri.
- Pentru a asculta sunetul prin difuzoarele televizorului, setați [AUDIO (HDMI)] pe [ON] de la sistem. Pentru detalii, consultați instrucțiunile de utilizare ale sistemului.

## Ascultarea sunetului digital de la STB (Set Top Box) sau de la tunerul digital de satelit, prin sistem (numai pentru modelele care au mufă DIGITAL IN (COAXIAL sau OPTICAL))

Puteți asculta prin boxe audio ale acestui sistem sunetul digital de la un STB sau de la un tuner digital pentru satelit, prin efectuarea următoarelor conexiuni și setări. Faceți conectarea la un TV cu mufe HDMI IN printr-un cablu HDMI (nelivrat) (aveți grijă să conectați de la cel mai mic număr). Numele intrărilor HDMI din ilustrațiile următoare sunt oferite ca exemple.

Prin conectarea ca în ilustrația următoare, puteți asculta prin boxe audio ale sistemului Multi Channel Audio Broadcasted (sunet transmis multi-canal).

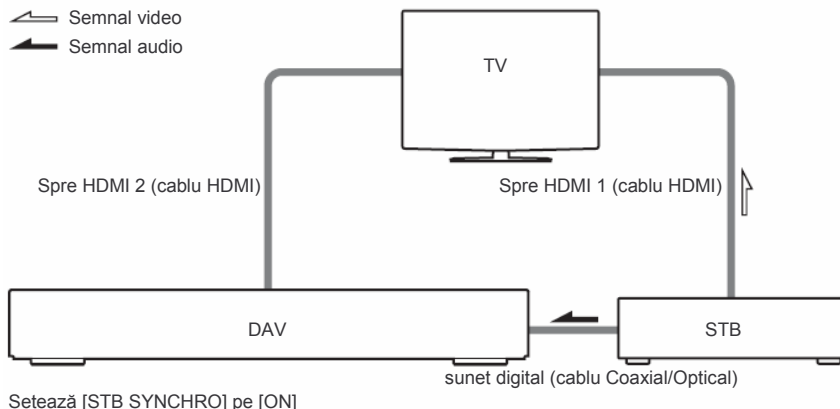

**1** Apăsați I/⏻.

**2** Apăsați DISPLAY când sistemul este în mod stop.

**3** Apăsați pentru a selecta [SETUP], apoi apăsați .

**4** Apăsați tastele pentru a selecta [CUSTOM], apoi apăsați .

**5** Apăsați pentru a selecta [CUSTOM SETUP], apoi apăsați .

**6** Apăsați pentru a selecta [STB SYNCHRO], apoi apăsați .

**7** Apăsați pentru a selecta setarea.

Setarea implicită este subliniată.

- **[OFF]**: setează funcția [STB SYNCHRO] pe „off” (dezactivare)
- **[ON]**: setează funcția [STB SYNCHRO] pe „on” (activare)

**8** Apăsați .

Este efectuată setarea. Selectați intrarea HDMI a televizorului dumneavoastră conectat la STB la la tunerul digital de satelit. Sistemul acceptă automat semnale de la mufele SAT/CABLE și scoate sunetul de la STB sau de la tunerul digital de satelit prin boxe audio ale sistemului.

### Sfat util

- Puteți opera această funcție la STB sau tuner digital de satelit care nu corespund cu HDMI CONTROL.

**Note**

- Pentru a seta funcția [STB SYNCHRO], setați mai întâi [HDMI CONTROL] pe [ON] (a se vedea pag.2).
- În funcție de TV, este posibil ca această funcție să nu lucreze atunci când STB-ul sau tunerul de satelit este conectat la mufa HDMI 1 a televizorului.