

# SONY®

## ***Cameră foto digitală Cyber-shot***

***Manual de instrucțiuni***

***DSC-W110 / W115 /  
W120 / W125 / W130***



LITHIUM ION **G**  
TYPE



**Pentru detalii legate de funcționare, vă rugăm să consultați cu ajutorul unui calculator și manualele de instrucțiuni “Cyber-shot Handbook” și “Cyber-shot Step-up Guide” furnizate pe CD-ROM.**

### **Manual de instrucțiuni**

Înainte de a utiliza acest aparat, vă rugăm să citiți cu atenție manualul de instrucțiuni, după care să păstrați documentația pentru a o putea consulta ulterior.

### Înregistrarea proprietarului

Numărul serial și cel ce simbolizează modelul sunt notate în partea de jos a aparatului. Notați numărul serial în spațiul care-i este rezervat în continuare. Specificați aceste numere ori de câte ori apălați la dealer-ul dvs. Sony în legătură cu acest produs.

Număr model DSC-W110 / W115 / W120 /  
W125 / W130

Număr serial \_\_\_\_\_

## ATENȚIE

**Pentru a reduce pericolele de incendii sau electrocutări, nu expuneți aparatul la ploaie sau umezeală.**

## Pentru clienții din S.U.A.

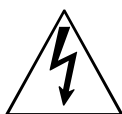
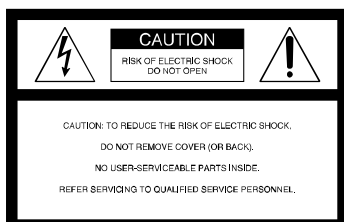

Acest simbol este marcat pentru a atenționa utilizatorul asupra prezenței, în interiorul aparatului, a unor zone neizolate în care există “tensiuni periculoase”, suficient de mari pentru a reprezenta un pericol de electrocutare pentru persoane.



Acest simbol este marcat pentru a atenționa utilizatorul asupra prezenței unor instrucțiuni importante de folosire sau de întreținere în documentația care însoțește aparatul.

## Măsuri de siguranță

Pentru protecția dvs., vă rugăm să citiți cu atenție toate instrucțiunile privind siguranța, înainte de a acționa aparatul, după care să păstrați acest manual pentru a-l putea consulta ulterior.

Acordați atenție și respectați toate avertizările, măsurile de precauție și instrucțiunile de pe aparat precum și cele prezente în documentația de utilizare.

### Utilizare

#### Surse de alimentare

Acest aparat trebuie acționat numai dacă este alimentat de una dintre sursele de alimentare indicate pe eticheta atașată acestuia. Dacă nu sunteți siguri de caracteristicile rețelei de alimentare de la dvs. de acasă, consultați dealer-ul dvs. sau compania de furnizare a energiei electrice. Pentru acele aparate care funcționează alimentate de baterii sau de alte surse, consultați manualul de instrucțiuni.

#### Polarizare

Acest aparat poate avea în dotare un cablu de alimentare cu un ștecăr de curent alternativ polarizat (ștecăr care are o lamă mai lată decât cealaltă).

Ștecărul se va potrivi la priză într-o singură poziție, această facilitate reprezentând o măsură de precauție. Dacă nu puteți introduce ștecărul în priză într-o anumită poziție, încercați în poziție inversă. Dacă nici așa nu reușiți să cuplați ștecărul la priză, contactați un electrician pentru a vă instala o priză corespunzătoare. Nu neglijați rolul de protecție al ștecărului polarizat introducându-l cu forță în priză.

#### Suprasarcină

Nu cuplați prea multe echipamente, cabluri de alimentare sau aparatură electrocasnică la o priză de perete, pentru a nu depăși valoarea capacității acesteia, deoarece pot fi generate incendii sau șocuri electrice.

#### Pătrunderea unor obiecte sau a unor lichide în interiorul aparatului

Nu introduceți nici un fel de obiecte prin fantele de aerisire ale aparatului, deoarece puteți atinge puncte cu tensiune periculoasă sau puteți scurtcircuita anumite piese din interiorul aparatului, ceea ce poate produce incendii sau șocuri electrice. Nu vărsați nici un fel de lichide deasupra camerei foto.

#### Elemente atașate

Nu folosiți elemente atașate care nu sunt recomandate de producător, deoarece pot fi periculoase.

## Curățare

Decuplați aparatul de la priza de perete înainte de a-l curăța sau lustrui. Nu folosiți substanțe de curățare lichide și nici sub formă de aerosoli. Folosiți o bucată de pânză ușor umezită cu apă pentru a curăța exteriorul aparatului.

## Instalare

### Apă și umezeală

Nu utilizați aparatul alimentat la o priză aflată în apropierea apei, lângă cada sau chiuveta din baie, lângă chiuveta din bucătărie, lângă mașina de spălat, într-o pivniță umedă sau în vecinătatea unei piscine etc.

### Protecția cablului de alimentare

Așezați cablul de alimentare în așa fel încât să nu fie prins sub sau între alte obiecte și fiind atenți în special la conectori, ștecăr și alte puncte în care cablul iese din aparat.

### Accesorii

Nu așezați aparatul pe un suport, trepied, sisteme de prindere sau o masă instabilă deoarece acesta poate să cadă și să cauzeze grave accidente unui copil sau unui adult și deteriorări importante aparatului. Folosiți numai suporturi, trepiede, sisteme de prindere sau mese recomandate de producător pentru a așeza camera.

### Ventilație

Fantele și orificiile din carcasa aparatului sunt necesare pentru a se asigura o ventilație corespunzătoare. Pentru a asigura o bună funcționare a camerei și pentru a o proteja de supraîncălzire, aceste fante și orificii nu trebuie niciodată acoperite sau blocate.

- Nu acoperiți niciodată fantele și orificiile de aerisire cu haine sau cu alte materiale.
- Nu blocați fantele și orificiile de aerisire prin așezarea aparatului pe pat, pe o canapea, pătură sau pe alte suprafețe similare.
- Nu așezați aparatul în stare de funcționare în spații înguste cum ar fi într-o bibliotecă sau într-un dulap închis pentru ca ventilația să fie adecvată.
- Nu lăsați aparatul în apropierea unor surse de încălzire a unor contoare de căldură și nici nu îl expuneți la lumină solară directă.

### Descărcări electrice

Pentru o protecție suplimentară a aparatului în timpul furtunilor cu descărcări electrice sau când acesta este lăsat nefolosit pentru o perioadă îndelungată de timp, decuplați-l de la priza de perete și decuplați antena sau cablul de alimentare.

Astfel va putea fi evitată deteriorarea camerei cauzată de descărcări electrice sau de scurgerile de energie din rețea.

## Service

### Deteriorări care necesită service

Decuplați aparatul de la rețea și apelați la un service pentru a beneficia de ajutorul unei persoane calificate în următoarele condiții :

- Dacă este deteriorat sau uzat cablul de alimentare sau ștecărul.
- Dacă a pătruns vreun lichid sau vreun obiect în interiorul carcasei.
- Dacă aparatul a fost supus la ploaie sau udat.
- Dacă aparatul a suferit un șoc puternic prin cădere sau dacă i s-a deteriorat carcasa.
- Dacă aparatul nu funcționează în mod normal când urmați instrucțiunile de utilizare. Reglați numai acele butoane care sunt specificate în instrucțiunile de folosire. Reglarea necorespunzătoare a altor butoane poate conduce la deteriorarea camerei foto. Pentru readucerea aparatului la o funcționare corespunzătoare va fi necesar ulterior un volum de muncă important din partea unei persoane calificate.
- Când aparatul suferă o modificare clară a performanțelor, ceea ce indică necesitatea de a se apela la service.

### Service

Nu încercați să reparați singuri aparatul, deoarece demontarea sau îndepărtarea carcasei vă poate expune la tensiuni periculoase sau la alte riscuri.

Apelați pentru service numai la persoane calificate.

### Înlocuirea părților componente

Dacă este necesară înlocuirea unei părți componente, aveți grijă ca persoana de la service să folosească piese de schimb specificate de producător, care au aceleași caracteristici ca și cele originale.

Înlocuirea neautorizată sau necorespunzătoare a pieselor poate conduce la incendii, șocuri electrice sau la apariția altor elemente de risc.

### Verificări privind siguranța

După orice operație de service sau după orice reparație la care a fost supus aparatul, solicitați persoanei de la service să efectueze verificările de rutină legate de siguranță (așa cum sunt ele specificate de producător) pentru a vă asigura că aparatul poate fi folosit în condiții de siguranță.

## Mai întâi citiți aceste informații

### ATENȚIE

În locuiți acumulatorul numai cu unul de tipul indicat la specificații, în caz contrar putând rezulta incendii sau accidente.

Nu expuneți acumulatorul la căldură excesivă cum ar fi radiațiile solare directe, foc sau alte surse similare.

### Pentru clienții din S.U.A. și din Canada

#### RECICLAREA ACUMULATOARELOR CU IONI DE LITIU

Acumulatorii cu Ioni de Litium sunt reciclabili.

Puteți ajuta la conservarea mediului returnând acumulatorii la punctele de colectare și la locurile de reciclare cele mai apropiate de dvs.

Pentru mai multe informații privind reciclarea acumulatorilor, apălați la numărul gratuit :

1-800-822-8837, sau vizitați pagina de internet:

<http://www.rbrc.org/>

### Încărcător pentru acumulator

Acest echipament de alimentare trebuie corect orientat, în poziție verticală sau orizontală.



### Pentru clienții din S.U.A.

Dacă aveți vreo întrebare în legătură cu acest produs, puteți suna la :

Centrul de Service cu Informații  
pentru Clienții Sony.

1-800-222-SONY (7669)

Numărul de mai jos este alocat numai pentru chestiuni legate de FCC.

### Informații de reglementare

#### Declarație de conformitate

Denumire producător : SONY

Numărul modelului : DSC-W130

Partea responsabilă : Sony Electronics Inc.

Adresa : 16530 Via Esprillo  
San Diego, CA 92127  
U.S.A.

Nr. telefon : 858-942-2230

Acest dispozitiv corespunde Părții a 15-a a Reglementărilor FCC. Funcționarea sa îndeplinește următoarele două condiții : (1) Acest aparat nu cauzează interferențe dăunătoare, și (2) acest aparat trebuie să accepte orice interferență recepționată, inclusiv interferențe care pot determina acțiuni nedorite.

#### Declarație de conformitate

Denumire producător : SONY

Numărul modelului : DSC-W120, W125

Partea responsabilă : Sony Electronics Inc.

Adresa : 16530 Via Esprillo  
San Diego, CA 92127  
U.S.A.

Nr. telefon : 858-942-2230

Acest dispozitiv corespunde Părții a 15-a a Reglementărilor FCC. Funcționarea sa îndeplinește următoarele două condiții : (1) Acest aparat nu cauzează interferențe dăunătoare, și (2) acest aparat trebuie să accepte orice interferență recepționată, inclusiv interferențe care pot determina acțiuni nedorite.

### Declarație de conformitate

Denumire producător : SONY  
Numărul modelului : DSC-W110, W115  
Partea responsabilă : Sony Electronics Inc.  
Adresa : 16530 Via Esprillo  
San Diego, CA 92127  
U.S.A.  
Nr. telefon : 858-942-2230

Acest dispozitiv corespunde Părții a 15-a a Reglementărilor FCC. Funcționarea sa îndeplinește următoarele două condiții : (1) Acest aparat nu cauzează interferențe dăunătoare, și (2) acest aparat trebuie să accepte orice interferență recepționată, inclusiv interferențe care pot determina acțiuni nedorite.

### ATENȚIE

Sunteți atenționați că orice schimbări sau modificări ce nu sunt expres aprobate în acest manual pot conduce la imposibilitatea dvs. de a folosi acest aparat.

### Notă :

Acest echipament a fost testat și s-a dovedit a se încadra în limitele Clasei B de dispozitive digitale, conform Părții 15 din Regulamentul FCC. Aceste limite sunt stabilite pentru asigurarea unei protecții rezonabile împotriva interferențelor dăunătoare din instalațiile casnice.

Acest echipament generează, folosește și poate radia energie cu frecvență radio, iar în cazul în care nu este instalat și folosit conform instrucțiunilor poate cauza interferențe dăunătoare pentru sistemul de radiocomunicații. Totuși, nu există nici o garanție că nu vor apărea interferențe cu unele instalații. Dacă acest aparat cauzează interferențe cu recepția radio sau TV care pot fi sesizate prin oprirea sau pornirea echipamentului, utilizatorul este sfătuit să încerce eliminarea acestor interferențe prin una dintre următoarele măsuri :

- Reorientarea sau re poziționarea antenei de recepție.
- Mărirea distanței dintre echipament și receptor.
- Conectarea echipamentului la o priză din alt circuit electric față de cel la care este cuplat receptorul.

- Să consulte dealer-ul sau un tehnician radio/TV experimentat pentru ajutor.

Cablul de legătură ce v-a fost furnizat trebuie utilizat cu echipamentul pentru a se încadra în limitele impuse dispozitivelor digitale prin Subpartea B a Părții a 15-a a regulamentului FCC.

### Pentru clienții din Europa

Acest produs a fost testat și s-a dovedit a se încadra în limitele stabilite de Directiva EMC pentru folosirea cablurilor de conectare mai scurte de 3 metri.

### Atenție

Câmpurile electromagnetice cu anumite frecvențe pot influența imaginea și sonorul acestui aparat.

### Notă

Dacă încărcarea electrostatică sau electromagnetismul cauzează întreruperi ale transferului de date (eșuează transferul), reporniți aplicația sau deconectați și apoi conectați din nou cablul de comunicație (USB etc.).

### Dezafectarea echipamentelor electrice și electronice vechi (Valabil în Uniunea Europeană și în celelalte state europene cu sisteme de colectare separate)



Acest simbol marcat pe un produs sau pe ambalajul acestuia indică faptul că respectivul produs nu trebuie considerat reziduu menajer în momentul în care doriți să îl dezafectați.

El trebuie dus la punctele de colectare destinate reciclării echipamentelor electrice și electronice. Dezafectând în mod corect acest produs veți ajuta la prevenirea posibilelor consecințe negative asupra mediului înconjurător și sănătății oamenilor care pot fi cauzate de tratarea inadecvată a acestor reziduuri.

Reciclarea materialelor va ajuta totodată la conservarea resurselor naturale. Pentru mai multe detalii legate de reciclarea acestui produs, vă rugăm consultați biroul local, serviciul de preluare a deșeurilor sau magazinul de unde ați achiziționat produsul.



**Dezafectarea bateriilor (acumulatorilor) uzate (Valabil în Uniunea Europeană și în celelalte state europene cu sisteme de colectare separate)**

Acest simbol marcat pe baterie (acumulator) sau pe ambalajul acestuia indică faptul că respectivul produs nu trebuie considerat reziduu menajer în momentul în care doriți să îl dezafectați. Puteți ajuta la prevenirea posibilelor consecințe negative asupra mediului înconjurător și sănătății oamenilor care pot fi cauzate de tratarea inadecvată a acestor reziduuri dezafectând în mod corect acest produs. Reciclarea materialelor va ajuta totodată la conservarea resurselor naturale. În cazul produselor care din motive de siguranță, de asigurare a performanțelor sau de integritate a datelor necesită conectarea permanentă a acumulatorului încorporat, acesta trebuie înlocuit numai de personalul calificat al unui service.

Pentru a fi siguri că acumulatorul va fi corect tratat, la încheierea duratei de viață a acestuia, duceți-l la punctele de colectare stabilite pentru reciclarea echipamentelor electrice și electronice.

Pentru orice alt fel de baterii, vă rugăm să citiți secțiunea referitoare la demontarea în siguranță a acumulatorului și să le duceți la punctele de colectare pentru reciclarea bateriilor uzate.



Pentru mai multe detalii legate de reciclarea acestui produs, vă rugăm să consultați biroul local, serviciul de preluare a deșeurilor sau magazinul de unde ați achiziționat produsul.

## **Notă pentru clienții din țările în care se aplică Directivele Uniunii Europene**

Producătorul acestui aparat este Sony Corporation, 1-7-1 Konan Minato-ku Tokyo, 108-0075 Japonia. Reprezentantul autorizat pentru EMC și pentru siguranța produsului este Sony Deutschland GmbH, Hedelfinger Strasse 61, 70327 Stuttgart, Germania. Pentru orice servicii sau chestiuni legate de garanție, vă rugăm să apelați la adresa menționată în documentele separate pentru service sau garanție.

## **Notă pentru clienții din Marea Britanie**

Pentru protecție, la acest echipament este adaptat un conector compatibil BS1363.

Dacă siguranța acestuia se arde ea trebuie înlocuită cu o alta care prezintă aceleași caracteristici și care este aprobată de ASTA sau BSI pentru BS 1362 (marcată cu semnele  sau ).

Dacă siguranța prezintă un capac de protecție detașabil, nu uitați să-l puneți la loc după înlocuirea siguranței. Nu folosiți niciodată siguranța fără capac. În cazul în care pierdeți capacul, contactați cel mai apropiat service Sony.

# CUPRINS

MĂSURI DE SIGURANȚĂ .....	2
Mai întâi citiți aceste informații .....	4
Note privind utilizarea camerei digitale .....	8
<b>Pornire .....</b>	<b>9</b>
Verificarea accesoriilor furnizate .....	9
1 Pregătirea acumulatorului .....	10
2 Introducerea acumulatorului / a unui "Memory Stick Duo" (nu este furnizat) .....	11
3 Pornirea camerei / potrivirea ceasului .....	13
<b>Înregistrarea simplificată a imaginilor .....</b>	<b>14</b>
Comutator de mod / Zoom / Bliț / Prim plan / Cronometru propriu / Afișaj .....	15
Înregistrarea în modul Smile Shutter (Zâmbet declanșator) .....	17
<b>Vizualizarea / ștergerea imaginilor .....</b>	<b>18</b>
<b>Descrierea diverselor funcții – HOME / Meniu .....</b>	<b>21</b>
Utilizarea interfeței HOME .....	21
Elementele interfeței HOME .....	22
Utilizarea elementelor de meniu .....	23
Elementele meniului .....	24
<b>Utilizarea calculatorului .....</b>	<b>26</b>
Sisteme de operare compatibile cu conexiunea USB și cu aplicația software (furnizată) .....	26
Vizualizarea manualelor de instrucțiuni "Cyber-shot Handbook" .....	27
<b>Indicatori de ecran .....</b>	<b>28</b>
<b>Durata de funcționare a acumulatorului și capacitatea memoriei .</b>	<b>30</b>
Autonomia asigurată de acumulator și numărul de imagini ce pot fi înregistrate / vizualizate .....	30
Numărul de fotografii și durata filmelor ce pot fi înregistrate .....	31
<b>Soluționarea defecțiunilor .....</b>	<b>33</b>
Acumulator și alimentare .....	33
Înregistrarea fotografiilor / filmelor .....	34
Vizualizarea imaginilor .....	34
<b>Măsuri de precauție .....</b>	<b>35</b>
<b>Specificații .....</b>	<b>36</b>

## Note privind utilizarea camerei digitale

### Copii de siguranță pentru memoria internă și pentru cardul “Memory Stick Duo”

- Nu opriți camera și nu detașați acumulatorul sau unitatea “Memory Stick Duo” câtă vreme indicatorul luminos de acces este aprins deoarece datele din memoria internă sau cele de pe “Memory Stick Duo” pot fi distruse. Protejați întotdeauna datele prin realizarea de copii de siguranță.

### Note privind înregistrarea/redarea

- Înainte de a înregistra, vă recomandăm să realizați înregistrări de probă pentru a vă asigura că aparatul funcționează corect.
- Acest aparat nu este rezistent la praf, stropire sau la apă. Citiți cu atenție secțiunea “Măsuri de precauție” (pag. 35) înainte de a acționa camera foto.
- Aveți grijă să nu udați camera foto. Dacă pătrunde apă în interiorul aparatului pot apărea disfuncționalități care uneori sunt iremediabile.
- Nu îndreptați camera spre soare sau spre alte surse de lumină puternică deoarece poate fi deteriorată camera foto.
- Nu folosiți camera în apropierea surselor de unde radio puternice sau a emițătoarelor de radiații. Redarea sau înregistrarea corectă a imaginilor poate fi imposibilă.
- Folosirea camerei în locuri cu mult praf sau nisip poate conduce la apariția de disfuncționalități.
- În cazul în care condensează umezeala în interiorul camerei foto, aveți grijă ca aceasta să se evapore înainte să mai utilizați aparatul (pag. 35).
- Nu agitați și nu loviți camera. Pe lângă disfuncționalități și imposibilitatea de a înregistra imagini, aceasta poate face inutilizabil suportul de memorie sau poate conduce la deteriorarea ori la pierderea datelor de imagine.
- Curățați suprafața blițului înainte de utilizare. Datorită căldurii, impuritățile de pe suprafața blițului se pot decolora sau se pot lipi de acesta, conducând la o emisie insuficientă de lumină.

### Note privind ecranul LCD

- Ecranul LCD este produs printr-o tehnologie de foarte mare precizie astfel încât 99,99% dintre pixeli să fie operaționali. Totuși, este posibil ca unele puncte minuscule negre și/sau luminoase (de culoare albă, roșie, albastră sau verde) să apară constant pe ecranul LCD. Apariția acestor puncte este normală în procesul de producție și nu afectează în nici un fel înregistrarea.
- Deplasarea obiectivului poate înceta dacă acumulatorul este descărcat. Introduceți un acumulator încărcat, apoi porniți camera foto.

### Note privind compatibilitatea datelor de imagine

- Această cameră respectă standardul universal privind sistemul de Reguli de Proiectare pentru Fișierele Camerei (DCF) stabilit de JEITA (Japan Electronics and Information Technology Industries Association).
- Redarea cu alt echipament a imaginilor înregistrate cu camera, dvs. precum și redarea sau realizarea de montaje cu alte echipamente a imaginilor înregistrate cu camera dvs. nu este garantată de către Sony.

### Măsuri de precauție privind drepturile de autor

Programele de televiziune, filmele, casetele video și alte materiale pot fi protejate prin legea drepturilor de autor. Înregistrarea neautorizată a acestora poate să contravină prevederilor acestei legi.

### Nu se acordă despăgubiri pentru conținutul înregistrării

Nu se acordă despăgubiri în cazul în care înregistrarea sau redarea nu sunt posibile din cauza unei defecțiuni a camerei digitale, a suportului de înregistrare etc.



# Pornire

## Verificarea accesoriilor furnizate

- **Încărcător pentru acumulator BC-CSGB/BC-CSGC(1)**

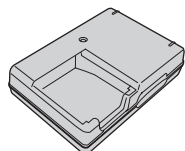

- **Cablu de alimentare (1)** (nu este furnizat pentru Statele Unite și Canada)

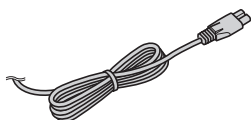

- **Acumulator NP-BG1 (1) / Cutie pentru acumulator (1)**

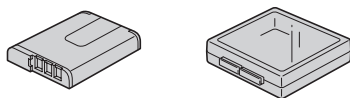

- **Cablu USB, A/V cu terminal multifuncțional (1)**

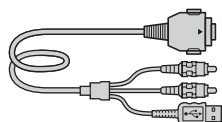

- **Curea de prindere a aparatului (1)** (DSC-W110/W115/W120/W130)

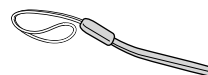

- **Curea de suspendare de gât (1)** (DSC-W125)



- **Husă din material flexibil (1)** (doar pentru modelele: DSC-W115/W125)

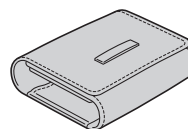

- **CD-ROM (1) care conține :**
  - aplicația software Cyber-shot
  - Manualele de instrucțiuni “Cyber-shot Handbook”
  - “Cyber-shot Step-up Guide”
- **Prezentul manual de instrucțiuni (1)**

Atașați cureaua de prindere a camerei după care treceți mâna prin bucla formată de aceasta, pentru a evita deteriorarea aparatului prin cădere etc.

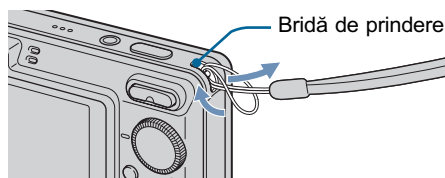

## 1 Pregătirea acumulatorului

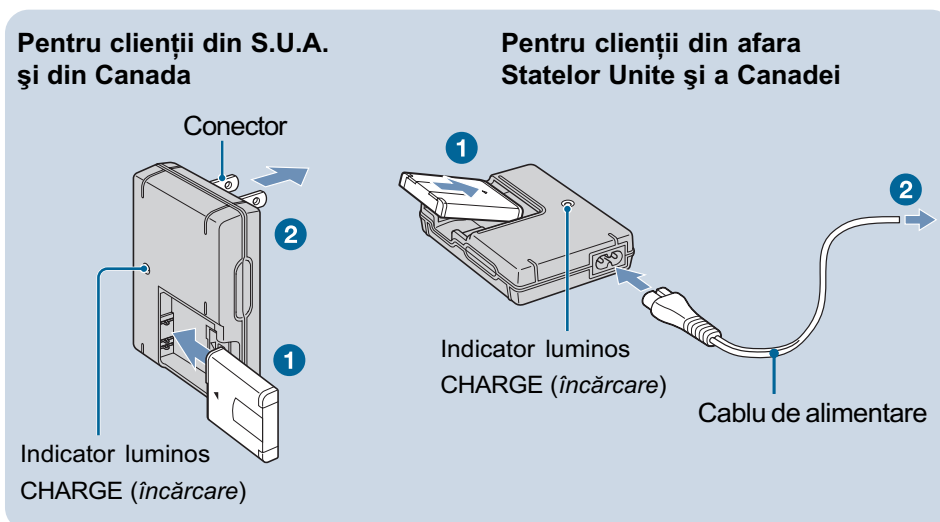

**1** Introduceți acumulatorul în încărcător.

**2** Conectați încărcătorul la o priză de perete.

Indicatorul luminos CHARGE se aprinde și începe încărcarea.

Când indicatorul luminos CHARGE se stinge, încărcarea se încheie (încărcare obișnuită).

Dacă încărcarea acumulatorului continuă încă o oră (până ce acesta este **complet încărcat**), autonomia va fi puțin mai îndelungată.

### Durata de încărcare

Durata de încărcare completă	Durata de încărcare practică
Aprox. 330 min.	Aprox. 270 min.

- În tabelul de mai sus, durata de timp necesară pentru încărcarea unui acumulator complet descărcat, la o temperatură a mediului ambiant de 25°C. În anumite condiții sau circumstanțe încărcarea poate dura mai mult.
- Consultați pag. 30 pentru a afla numărul de imagini ce pot fi înregistrate.
- Conectați încărcătorul la o priză de perete ușor accesibilă, din apropiere.
- Încărcătorul nu este decuplat de la rețea cât timp este conectat la priză, chiar dacă indicatorul luminos CHARGE nu este aprins. Dacă apar probleme în timpul folosirii încărcătorului întrerupeți imediat alimentarea deconectând ștecherul de la priză.
- Când se încheie încărcarea, decuplați cablul de alimentare de la priza de perete și scoateți acumulatorul din încărcător.
- Proiectat pentru utilizarea cu baterii compatibile, marca Sony.

## 2 Introducerea acumulatorului / a unui "Memory Stick Duo" (nu este furnizat)

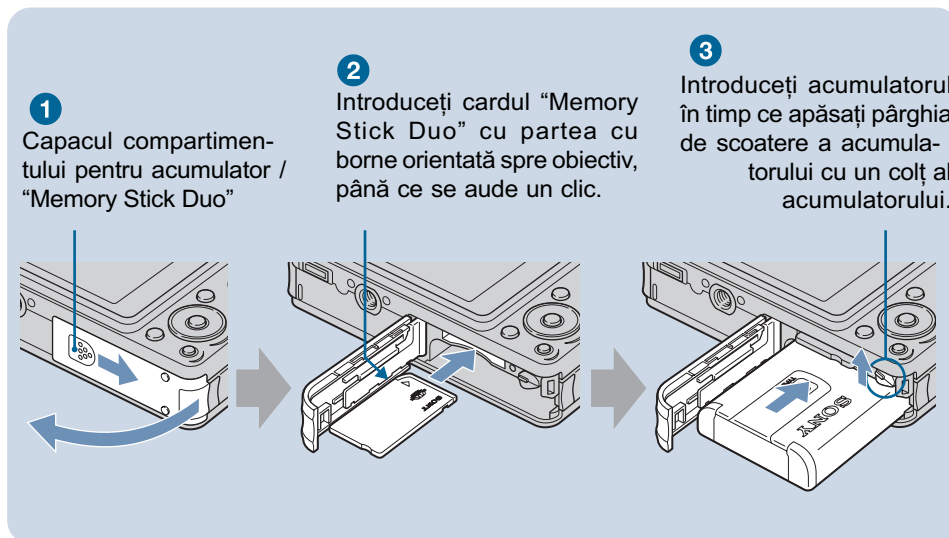

- 1 Deschideți capacul compartimentului pentru acumulator / "Memory Stick Duo".
- 2 Introduceți unitatea "Memory Stick Duo" (nu este furnizată).
- 3 Introduceți acumulatorul.
- 4 Închideți capacul compartimentului pentru acumulator / "Memory Stick Duo".

### Dacă nu există nici un "Memory Stick Duo" introdus în aparat

Camera înregistrează / redă imagini folosind memoria internă (aproximativ 15 MB).

### Pentru a afla autonomia rămasă

Apăsați butonul POWER pentru a porni aparatul și a consulta perioada de autonomie rămasă, afișată pe ecranul LCD.

Indicatorul energiei rămase a bateriilor					
<b>Semnificația simbolului</b>	Energia rămasă este suficientă.	Energie ușor consumată.	Energia este pe jumătate consumată.	Energie scăzută, înregistrarea / redarea va înceta curând.	Schimbați acumulatorul cu altul nou sau încărcați complet acumulatorul. (Indicatorul de avertizare clipește.)

- Dacă utilizați un acumulator NP-FG1 (nu este furnizat), indicația minutelor apare și după indicatorul energiei rămase ( 60 Min.).
- Poate dura circa un minut până ce este afișată corect autonomia rămasă.
- În anumite condiții și circumstanțe, autonomia rămasă poate să nu fie corect afișată.
- Când porniți alimentarea pentru prima dată, este afișată interfața de potrivire a ceasului (pag. 13).

## Pentru a scoate acumulatorul / cardul “Memory Stick Duo”

Deschideți capacul compartimentului pentru acumulator și pentru cardul “Memory Stick Duo”.

### “Memory Stick Duo”

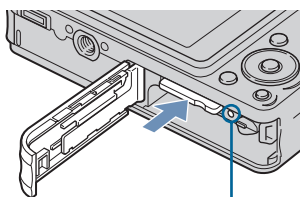

Aveți grijă ca **indicatorul luminos de acces** să nu fie aprins, apoi apăsați unitatea “Memory Stick Duo” printr-o singură mișcare.

### Acumulator

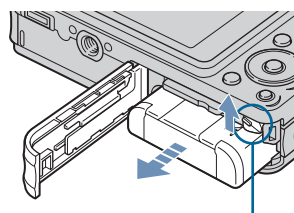

Deplasați pârghia de scoatere a acumulatorului.

- Aveți grijă să nu scăpați acumulatorul din mână.

- Nu scoateți acumulatorul / cardul “Memory Stick Duo” câtă vreme este aprins indicatorul luminos de acces deoarece pot fi distruse datele de pe “Memory Stick Duo” / din memoria internă.

### 3 Pornirea camerei / potrivirea ceasului

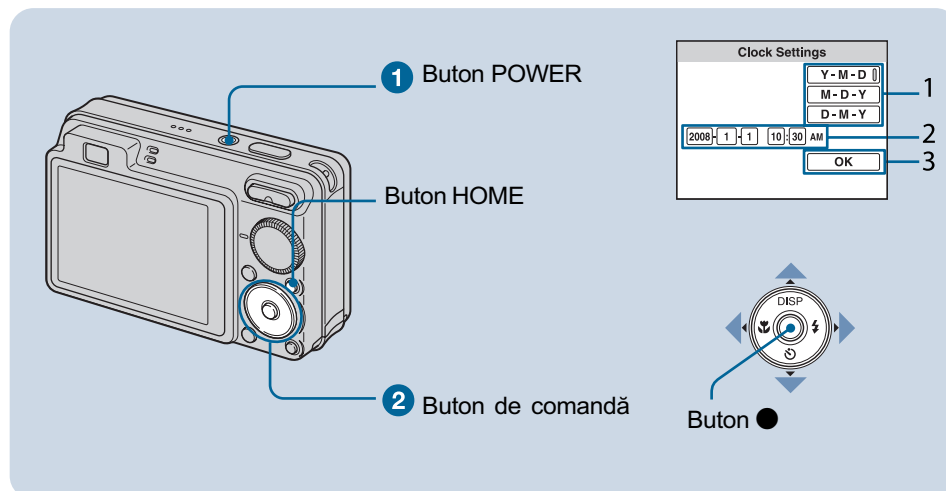

**1 Apăsați butonul POWER.**

**2 Potrivii ceasul folosind butonul de comandă.**

1 Atingeți formatul dorit de afișare a datei cu ▲/▼, apoi apăsați ●.

2 Atingeți elementul care să fie reglat cu ◀/▶, apoi stabiliți valoarea numerică cu ▲/▼ și apăsați ●.

3 Atingeți [OK], după care apăsați ●.

- Camera nu beneficiază de facilitatea de suprapunere a datei peste imagini. Folosind "Picture Motion Browser" de pe CD-ROM (furnizat), puteți imprima sau stoca imaginile cu dată.
- Miezul nopții este indicat ca 12:00 AM, iar prânzul apare ca 12:00PM.

#### Pentru a modifica data și ora

Apăsați butonul HOME și selectați [⊕ Clock Settings] din  (Settings) (pag. 21, 22).

#### Când porniți alimentarea

- După montarea acumulatorului camerei, este necesar să treacă o perioadă de timp până ce funcționarea devine posibilă.
- Când camera foto este alimentată de la acumulator și nu o acționați circa trei minute, se oprește în mod automat pentru a se evita uzarea inutilă a acumulatorului (Funcția de oprire automată a alimentării).

## Înregistrarea simplificată a imaginilor

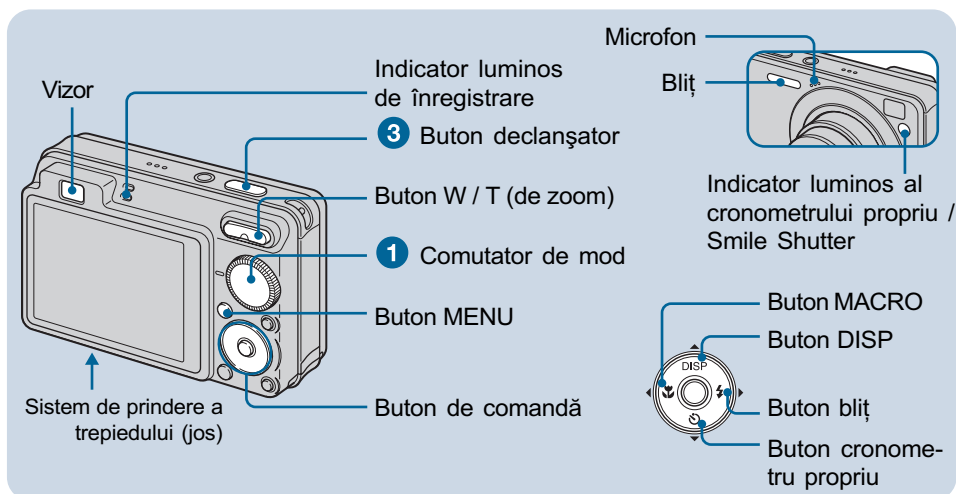

### 1 Selectați modul dorit cu comutatorul de mod.

La fotografiere (modul de reglaj automat) : Selectați

La filmare : Selectați

### 2 Mențineți camera în poziție fixă, ținând coatele strânse pe lângă corp pentru mai multă stabilitate.



Poziționați subiectul în centrul zonei de focalizare.

### 3 Înregistrarea cu ajutorul butonului declanșator.

#### Fotografie :

1 Apăsați și țineți pe jumătate apăsat butonul declanșator pentru a focaliza.

Indicatorul ● (AE/AF blocat) de culoare verde clipește, se aude un semnal sonor, indicatorul încetează a mai clipi și rămâne aprins.

2 Apăsați complet butonul declanșator.



Indicator AE/AF blocat

#### Film :

Apăsați complet butonul declanșator.

Pentru a opri înregistrarea, apăsați din nou, complet, butonul declanșator.







- Cea mai mică distanță de înregistrare este de circa 4 cm (W) / 50 cm (T) de la obiectiv.

---

## Comutator de mod / Zoom / Bliț / Prim-plan / Cronometru propriu / Afișaj





### Utilizarea comutatorului de mod

Puneți comutatorul de mod în poziția corespunzătoare funcției dorite.

-  **Auto Adjustment (Mod de reglaj automat)**  
Permite înregistrarea, aplicând reglaje efectuate automat.
- EASY** **Easy Shooting (Înregistrare facilă)**  
Permite înregistrarea facilă folosind indicatori ușor vizibili.
- P** **Program Auto (Mod automat de înregistrare după un program)**  
Permite înregistrarea cu expunerea stabilită automat (atât viteza obturatorului, cât și valoarea aperturii). Puteți ajusta diverse elemente de reglaje folosind meniul.
-  **Movie (Film)**  
Sunt înregistrate filme însoțite de sonor.
-  **High Sensitivity (Sensibilitate înaltă)**  
Vă permite să fotografiați fără a folosi blițul, chiar și în condiții de iluminare slabă.
-  **Smile Shutter (Zâmbet declanșator)**  
Când camera detectează un zâmbet, obturatorul este eliberat în mod automat (pag. 17).
-  **Soft snap (Modul imagine delicată)**  
Acest mod vă permite să înregistrați imagini într-o atmosferă neutră ca fundal pentru chipurile oamenilor, flori etc.
-  **Landscape (Modul peisaj)**  
Aparatul focalizează pe subiecte aflate la distanță.
-  **Twilight portrait (Modul portret în amurg)**  
Vă permite să obțineți imagini clare ale persoanelor aflate în întuneric, fără a pierde atmosfera nocturnă din jur.
- SCN\*** **Scene selection (Selecția Scenei)**  
Vă permite să selectați o variantă de reglaj din meniul Scene Selection.

### \* Selecția scenei în modul SCN

Apăsați butonul MENU și selectați una dintre opțiunile disponibile.

-  **Twilight (Modul amurg)**  
Vă permite să înregistrați scene de noapte, fără a pierde atmosfera nocturnă.
-  **Beach (Modul plajă)**  
Când fotografiați pe țărmul mării sau pe malul unui lac, albastrul apei este înregistrat în culori vii.
-  **Snow (Modul zăpadă)**  
Sunt fotografiate mai clar scene de iarnă care conțin mult alb.
-  **Fireworks (Modul focuri de artificii)**  
Sunt înregistrate focuri de artificii în întreaga lor splendoare.

## W / T Folosirea zoom-ului (funcția de mărire)

Apăsați butonul T pentru a mări, și butonul W pentru a micșora.

### ⚡ Bliț (Selectarea unui mod de funcționare a blițului pentru fotografiere)

Apăsați în mod repetat ► (⚡) de la butonul de comandă până ce este selectat modul dorit.

⚡<sub>AUTO</sub> : Bliț automat

Blițul luminează intermitent dacă spațiul unde se fotografiază este insuficient iluminat (Reglaj implicit).

⚡ Bliț forțat (⚡) : Pornit

⚡ SL Încetinire sincronă : Bliț forțat pornit

Viteza obturatorului scade în spații întunecate pentru ca fundalul care nu este luminat de bliț să fie înregistrat clar.

⚡ : Bliț forțat oprit

### 🌸 Macro (înregistrarea prim-planurilor)

Apăsați în mod repetat ◀ (🌸) de la butonul de comandă până ce este selectat modul dorit.

🌸<sub>AUTO</sub> Auto : Camera ajustează focalizarea în mod automat, de la subiecte aflate la distanță până la prim-planuri. Acesta este modul în care camera lucrează de obicei.

🌸 Macro : Camera ajustează focalizarea acordând prioritate subiectelor din prim-planuri. Alegeți varianta Macro On când înregistrați subiecte aflate în apropiere.

### 🕒 Folosirea cronometrului propriu

Apăsați în mod repetat ▼ (🕒) la butonul de comandă până ce este selectat modul dorit.

🕒<sub>OFF</sub> : Nu este utilizat cronometrul propriu.

🕒<sub>10</sub> : Stabilirea unei întârzieri de 10 secunde cu cronometrul propriu

🕒<sub>2</sub> : Stabilirea unei întârzieri de 2 secunde cu cronometrul propriu

La apăsarea butonului declanșator, indicatorul luminos al cronometrului propriu clipește și se aude un semnal sonor până ce obturatorul este acționat.

### DISP Schimbarea interfeței afișate

Apăsați ▲ (DISP) la butonul de comandă. La fiecare apăsare a butonului ▲ (DISP), se trece luminozitatea se modifică astfel :

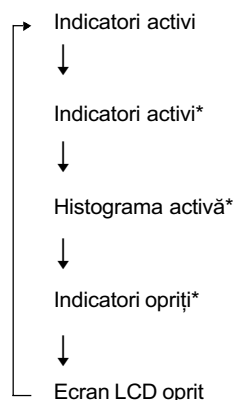

\* Luminozitatea ecranului LCD este ridicată.



---

## Înregistrarea în modul Smile Shutter (Zâmbet declanșator)

Când camera detectează un zâmbet, obturatorul este eliberat în mod automat.

- 1** **Selectați modul ☺ (Smile Shutter) cu comutatorul de mod.**
- 2** **Îndreptați camera spre subiect și apăsați pe jumătate butonul declanșator pentru a se realiza focalizarea.**
- 3** **Apăsați complet butonul declanșator pentru a alege modul Smile Detection - *Detectia zâmbetelor*.**

Facilitatea Smile Shutter intră în starea de așteptare.

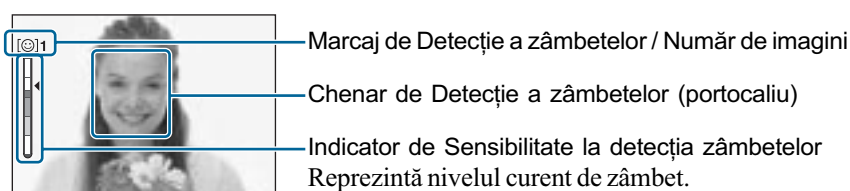

Când nivelul de zâmbet ajunge în dreptul Indicatorului de Sensibilitate la detectia zâmbetelor (marcat de ◀), camera acționează automat obturatorul și înregistrează până la șase imagini. După înregistrarea imaginilor, indicatorul luminos Smile Shutter se aprinde.

- 4** **Apăsați din nou, complet, butonul declanșator pentru a părăsi modul Smile Shutter - *Detectia zâmbetelor*.**

- Când facilitatea Smile Shutter este în starea de așteptare, indicatorul luminos de înregistrare clipește, fiind de culoare portocalie.
- Înregistrarea folosind Smile Shutter se încheie automat dacă fie cardul “Memory Stick Duo”, fie memoria internă sunt complet ocupate, respectiv după înregistrarea a șase imagini.
- Puteți selecta subiectul care are prioritate la detectia zâmbetelor cu [Smile Detection] (pag. 24).
- Dacă nu este detectat nici un zâmbet, apăsați la opțiunea [Smile Detection Sensitivity] (pag. 24).
- Camera poate înregistra imaginea în mod automat dacă persoana aflată în chenarul de detectie a zâmbetelor (portocaliu) zâmbește după ce ați apăsat complet butonul declanșator.
- Este posibil ca imaginea să nu fie focalizată dacă distanța dintre cameră și subiect se modifică după apăsarea completă a butonului declanșator. Dacă luminozitatea spațiului în care se înregistrează se modifică, este posibil să nu fie obținută expunerea adecvată.
- Este dificil să detectați zâmbetul în următoarele condiții :
  - dacă este prea multă lumină sau prea întuneric,
  - dacă fața subiectului este parțial acoperită de ochelari de soare, de măști, de pălării etc.,
  - dacă subiectul nu este îndreptat spre aparat.
- În funcție de condițiile de înregistrare, este posibil să nu fie corect depistate zâmbetele.
- Nu puteți folosi funcția Digital Zoom.
- Nu puteți modifica raportul de mărire când funcția Smile Shutter este în starea de așteptare.

## Vizualizarea / ștergerea imaginilor

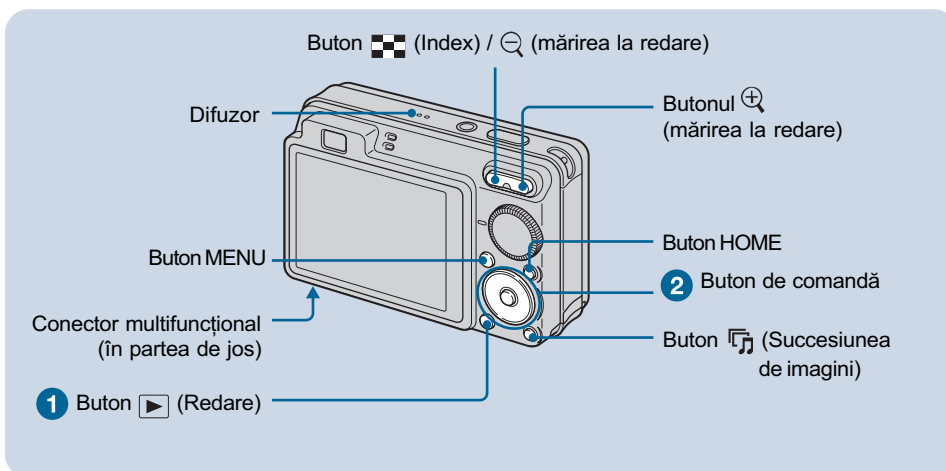

### 1 Apăsați butonul (Redare).

- Dacă apăsați butonul când alimentarea este oprită, camera pornește automat în modul redare. Pentru a trece în modul înregistrare, apăsați din nou butonul .

### 2 Selectați o imagine folosind / de la butonul de comandă.

#### Film :

- Apăsați pentru redarea unui film. (Apăsați din nou pentru a opri redarea.)
- Pentru rulare rapidă apăsați , iar pentru derulare apăsați . (Apăsați din nou pentru a reveni la redarea normală.)
- Apăsați pentru a fi afișată interfața de reglare a volumului, apoi apăsați / pentru a regla volumul.

### Pentru a șterge imagini

- 1 Afișați imaginea pe care vreți să o ștergeți, apoi apăsați MENU.
- 2 Selectați [Delete] cu / și selectați [This Image] (această imagine) cu / , apoi apăsați .
- 3 Selectați [OK] cu , apoi apăsați .



### Pentru a vizualiza o fotografie mărită (mărire la redare)

- Apăsați butonul în timpul prezentării unei fotografii.
- Pentru a renunța la mărire, apăsați butonul .
- Pentru a stabili zona care să fie mărită : / / /
- Pentru a renunța la mărirea la redare :

### Pentru a fi afișată interfața index

Apăsați butonul  (Index) pentru a fi afișată interfața index când este prezentată o fotografie. Apoi selectați o imagine folosind butoanele ▲/▼/◀/▶.



Pentru a reveni la afișarea unei singure imagini pe ecran, apăsați ●.

- Puteți, de asemenea, să accesați interfața index selectând [ Image Index] corespunzător  (View Images) din interfața HOME.
- De fiecare dată când apăsați butonul  (Index), se modifică numărul de imagini din interfața index.

### Pentru a șterge imaginile în modul index



- 1 Apăsați MENU când este afișată interfața index.
- 2 Selectați [Delete] cu ▲/▼ și selectați [Multiple Images] (*imagini multiple*) cu ◀/▶, apoi apăsați ●.
- 3 Selectați imaginea pe care vreți să o ștergeți folosind ▲/▼/◀/▶, apoi apăsați ●.  
In caseta de bifare corespunzătoare imaginii apare marcajul ✓.  
Pentru a renunța la o selecție, selectați imaginea pe care o aleseseți pentru a fi ștearsă, apoi apăsați din nou ●.
- 4 Apăsați MENU și selectați [OK] cu ▲, după care apăsați ●.
  - Pentru a șterge toate imaginile din director, selectați [All In This Folder] (*Toate din acest director*), apoi apăsați ● la pasul 2.

### Pentru a reda o serie de imagini însoțite de efecte și de muzică (Succesiune de imagini)

- 1 Apăsați butonul  (Slideshow).  
Apare interfața de reglaj.
- 2 Apăsați din nou butonul  (Slideshow).

Muzica se va schimba împreună cu varianta [Effects] (*Efecte*). Puteți totodată să transferați și să schimbați muzica după cum doriți.

Pentru a transfera sau a schimba muzica, parcurgeți următoarele etape :

- ① Apăsați butonul HOME. Apoi selectați [ Music Tool] → [Download Music] de la  [Slideshow] (pag. 21, 22).
- ② Instalați la calculator aplicația software inclusă pe discul CD-ROM (furnizat).
- ③ Conectați camera și calculatorul prin cablul USB.
- ④ Lansați aplicația “Music Transfer” instalată pe calculator și schimbați muzica.  
Pentru detalii legate de schimbarea muzicii, consultați documentația Help a aplicației “Music Transfer”.

## Pentru a vizualiza imagini pe ecranul TV

Conectați camera la televizor prin intermediul cablului cu terminal multifuncțional (furnizat).

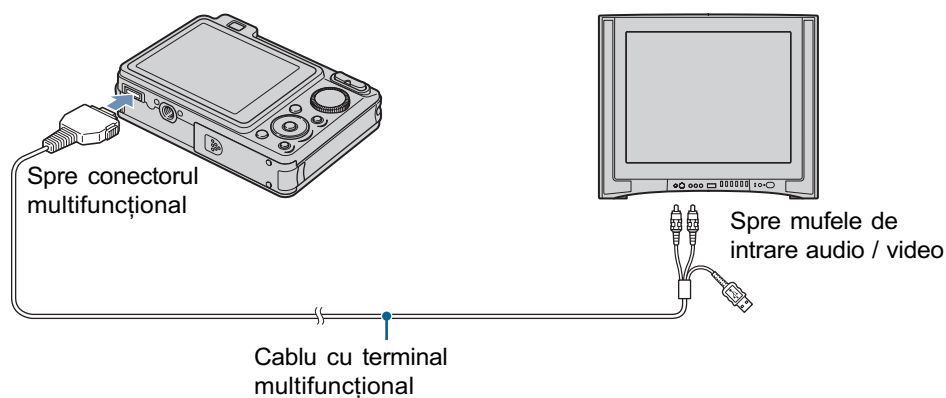

Pentru vizionarea imaginilor la un televizor HD (înaltă definiție) este necesar un cablu adaptor cu ieșire HD (nu este furnizat).

- Dacă stabiliți dimensiunea imaginii de [16:9], puteți înregistra imagini în formatul care umple complet ecranul televizorului HD.
- Nu puteți vizualiza filme transmise la ieșire în format [HD(1080i)]. Stabiliți pentru [COMPONENT] varianta [SD] când înregistrați filme.

## Descrierea diverselor funcții – HOME/Meniu

### Utilizarea interfeței HOME

Interfața HOME reunește toate funcțiile camerei dvs. și poate fi apelată indiferent de modul de lucru ales (înregistrare / redare).

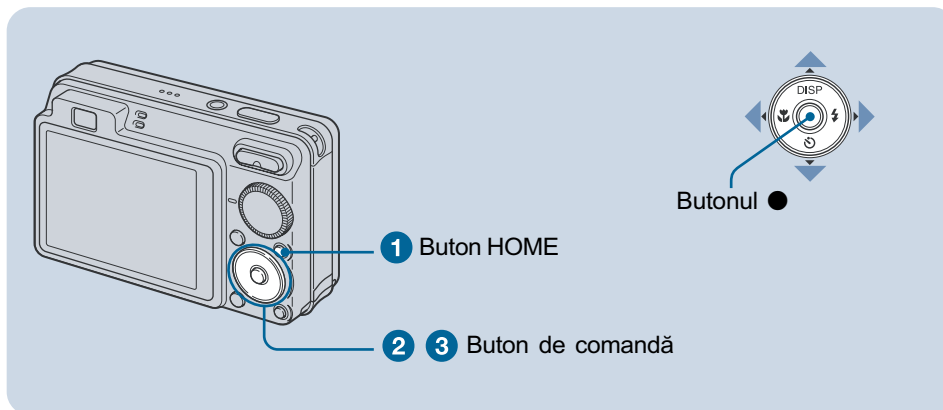

**1** Apăsați butonul HOME pentru a fi afișată interfața HOME.

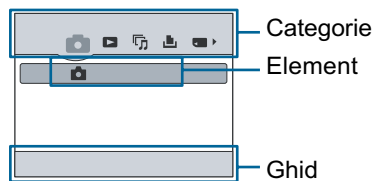

**2** Selectați o categorie folosind ◀/▶ la butonul de comandă.

**3** Selectați un element cu ajutorul ▲/▼, apoi apăsați ●.

Când selectați categoria (Manage Memory - *gestionarea memoriei*) sau (Settings - *reglaje*).

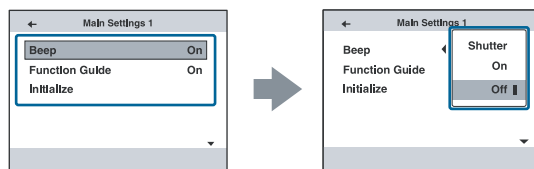

**1** Selectați reglajul dorit folosind ▲/▼ la butonul de comandă, apoi apăsați ●.







• La apăsarea butonului ◀, este afișată interfața HOME.

**2** Selectați varianta de reglaj dorită cu ▲/▼, apoi apăsați ●.

• Acestă cameră comută între modul înregistrare și cel vizualizare prin apăsarea încă o dată a butonului HOME.

## Elementele interfeței HOME

Următoarele categorii și elemente sunt afișate când apăsați butonul HOME.  
O descriere a categoriei sau a elementului selectat este afișată de către ghid, pe ecran.

Categorie	Elemente
 <b>Shooting</b> ( <i>Înregistrare</i> )	Înregistrare
 <b>View Images</b> ( <i>Vizualizare</i> )	O singură imagine Interfață index
 <b>Slide show</b> ( <i>Sucesiune de imagini</i> )	Sucesiune de imagini Ustensile pentru muzică Preluare muzică      Format muzică
 <b>Print</b> ( <i>Imprimare</i> ),	Imprimare
 <b>Manage Memory</b> ( <i>Gestionarea memoriei</i> )	Ustensile pentru memorie Ustensile pentru Memory Stick Formatare      Creare director REC Schimbare      Copiere director REC Ustensile pentru memoria internă Formatare
 <b>Settings</b> ( <i>Reglaje</i> )	Reglaje de bază Reglaje de bază 1 Semnal sonor      Ghidul funcțiilor Inițializare Reglaje de bază 2 Conectare USB      COMPONENT leșire video      Interfața de mărire la ecran panoramic Reglaje pentru înregistrare Reglaje pentru înregistrare 1 Asistență AF      Caroiaj Modul AF      Mărire digitală Lentile de conversie Reglaje pentru înregistrare 2 Orientare      Reluare automată automată* Reglaje pentru ceas Reglaje legate de limba utilizată

\* Numai pentru modelele DSC-W120 / W125 / W130.

## Utilizarea elementelor de meniu

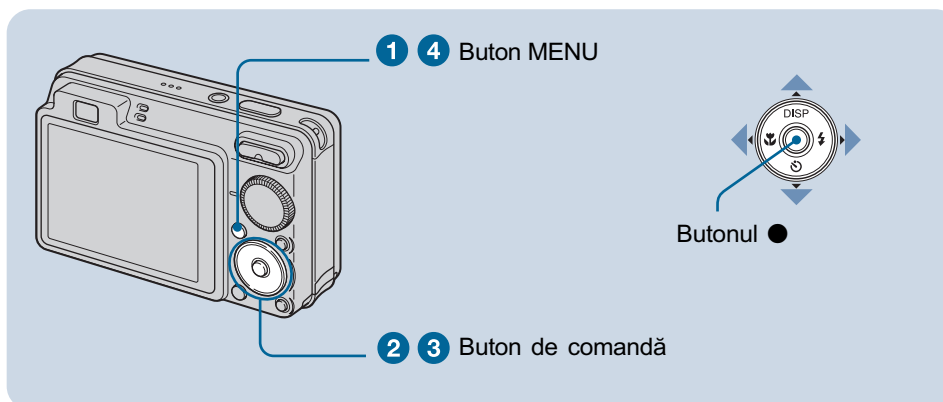

### 1 Apăsați butonul MENU pentru a fi afișat meniul.

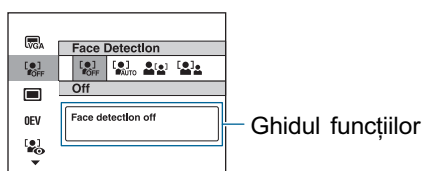

- Meniul va fi afișat numai când camera este în modul de înregistrare sau în cel de redare.
- În funcție de modul selectat, vor fi afișate anumite funcții.

### 2 Selectați un element cu ajutorul ▲/▼ de la butonul de comandă.

- Dacă elementul dorit nu este afișat, mențineți apăsat ▲/▼ până ce acesta apare pe ecran.

### 3 Selectați reglajul dorit folosind ◀/▶.

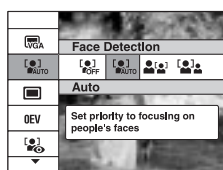

- Dacă reglajul dorit nu este afișat, mențineți apăsat ◀/▶ până ce acesta apare pe ecran.
- Apăsați ● după ce ați selectat un element în modul redare.

### 4 Apăsați butonul MENU pentru ca meniul să nu mai fie afișat.

---

## Elementele meniului

Elementele de meniu disponibile diferă în funcție de modul de lucru (înregistrare / redare) ales pentru camera foto și de poziția comutatorului de mod la înregistrare. Pe ecran apar numai elementele disponibile la momentul respectiv.

### Meniul de înregistrare









---

<b>Scene Selection</b> (Selecția scenei)	Selectează reglajele prestabilite pentru a le adapta diverselor condiții ale scenei.
<b>Image Size</b> (Dimensiunea imaginii)	Selectează dimensiunea imaginii.
<b>Flash (Bliț)</b>	Selectează reglajul pentru bliț în modul Înregistrare facilă.
<b>Face Detection</b> (Detectția fețelor)	Selectează prioritatea asupra subiectului pentru a fi ajustată focalizarea când este utilizată detectția fețelor.
<b>Smile Detection</b> (Detectția zâmbetelor)	Selectează prioritatea subiectului pentru funcția Smile Shutter.
<b>Smile Detection Sensitivity</b> (Sensibilitatea de detecție a zâmbetelor)	Este stabilit nivelul de sensibilitate la detecția zâmbetelor.
<b>REC Mode</b> (Modul înregistrare)	Selectează metoda de înregistrare continuă.
<b>EV</b> (Valoarea expunerii)	Ajustează expunerea.
<b>ISO (Sensibilitate)</b>	Selectează sensibilitatea luminoasă.
<b>Metering Mode</b> (Metoda de măsurare)	Stabilește metoda de măsurare.
<b>Focus (Focalizare)</b>	Schimbă metoda de focalizare.
<b>White Balance</b> (Echilibrul de alb)	Ajustează tonurile de culoare.
<b>Flash Level (Nivelul blițului)</b>	Ajustează cantitatea de lumină emisă de bliț.
<b>Red Eye Reduction</b> (Reducere fenomen de ochi roșii)	Diminuează fenomenul de ochi roșii.
<b>Color Mode</b> (Modul culoare)	Modifică vivacitatea imaginii sau adaugă efecte speciale.
<b>SteadyShot (Stabilitate)</b> (Numai pentru modelele DSC-W120 / W125 / W130)	Selectează modul de eliminare a neclarităților.
 <b>Shooting Settings</b> (Reglaje la înregistrare)	Selectează reglajele la înregistrare.

---



### Meniul de vizualizare

 (Ștergere)	Șterge imaginile.
 (Succesiune imagini)	Este redată o serie de imagini cu efecte și muzică.
 (Retuș) (Numai pentru modelul DSC-W130)	Retușează imaginile.
 (Redimensionare în funcție de scop) (Numai pentru modelul DSC-W130)	Modifică dimensiunea imaginii în funcție de scop.
 (Protecție)	Previne ștergerea accidentală a imaginilor.
DPOF (Marcaj de imprimare)	Adaugă marcaje pentru ordinea de imprimare imaginilor de tipărit.
 (Imprimare)	Imprimă fotografiile folosind o imprimantă compatibilă cu standardul PictBridge.
 (Rotire)	Rotește o fotografie.
 (Selectare director)	Selectează directorul de vizualizare a imaginilor.

## Utilizarea calculatorului

Puteți vizualiza imaginile înregistrate cu camera digitală cu ajutorul unui calculator. Aveți totodată posibilitatea de a utiliza fotografiile și filmele înregistrate de cameră, mai mult ca oricând, beneficiind de aplicațiile software de pe discul CD-ROM (furnizat). Pentru detalii, consultați Manualul de instrucțiuni “Cyber-shot Handbook” furnizat pe CD-ROM.

### Sisteme de operare compatibile cu conexiunea USB și cu aplicația software (furnizată)

	Pentru utilizatorii de Windows	Pentru utilizatorii de Macintosh
Conexiune USB	Windows 2000 Professional SP4, Windows XP* SP2, Windows Vista*	Mac SO 9.1 / 9.2 / Mac SO X (v 10.1 ÷10.5)
Aplicația software “Picture Motion Browser”	Windows 2000 Professional SP4, Windows XP* SP2, Windows Vista*	Nu este compatibil

\* Edițiile pe 64 de biți și Starter nu sunt acceptate.

- Calculatorul dvs. trebuie să aibă preinstalat unul dintre sistemele de operare mai sus menționate. Nu sunt acceptate actualizări ale sistemelor de operare.
- Dacă sistemul dvs. de operare nu acceptă conexiuni USB, copiați imaginile introducând cardul “Memory Stick Duo” în slotul pentru Memory Stick al calculatorului sau folosiți un “Memory Stick Reader / Writer” achiziționat din comerț.
- Pentru mai multe detalii legate de mediul de operare pentru aplicația software “Picture Motion Browser”, consultați Manualul de instrucțiuni “Cyber-shot Handbook”.



## Vizualizarea manualelor de instrucțiuni “Cyber-shot Handbook”

Manualul de instrucțiuni “Cyber-shot Handbook” furnizat pe CD-ROM explică în detaliu modul de funcționare al camerei foto. Pentru vizualizarea acestui manual este necesară aplicația Adobe Reader.

### Pentru utilizatorii de Windows

- 1 Porniți calculatorul, introduceți discul CD-ROM (furnizat) în drive-ul pentru CD-ROM.

Apare interfața de mai jos :



Când faceți clic pe butonul [Cyber-shot Handbook], apare interfața de copiere “Cyber-shot Handbook”.

- 2 Pentru a copia, urmați instrucțiunile afișate pe ecran.
  - Când instalați “Cyber-shot Handbook”, vor fi instalate atât “Cyber-shot Handbook”, cât și “Cyber-shot Step-up Guide”.
- 3 După ce se încheie instalarea, faceți dublu clic pe trimiterea directă (shortcut) creată pe desktop.

### Pentru utilizatorii de Macintosh

- 1 Porniți calculatorul, introduceți discul CD-ROM (furnizat) în drive-ul pentru citirea acestuia.
- 2 Selectați directorul [Handbook] și copiați pe calculator fișierul “Handbook.pdf” stocat în directorul [GB].
- 3 După ce se încheie copierea, faceți dublu clic pe “Handbook.pdf”.

## Indicatori de ecran

La fiecare apăsare a butonului ▲ DISP, interfața afișată pe ecran se modifică (pag. 16).

### Când fotografiați

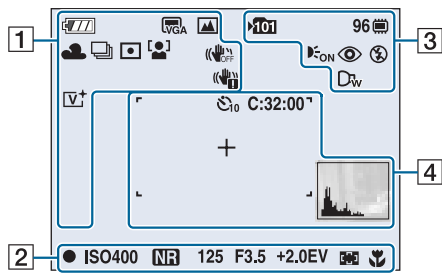

- Indicatorii sunt limitați în modul simplificat de funcționare (Easy Shooting).

### Când filmați

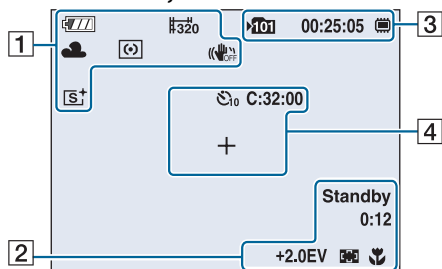

### La redare

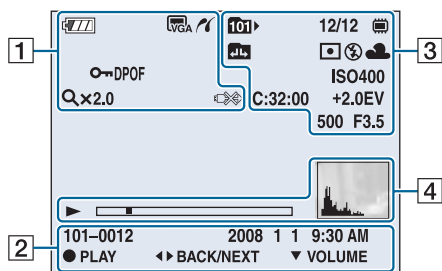

1

Indicatori	Semnificație
	Energia rămasă a acumulatorului
	Avertisment de energie scăzută
	Dimensiunea imaginii <ul style="list-style-type: none"> <li>• 8M este numai pentru DSC-W130</li> <li>• 7M este numai pentru DSC-W110/W115/W120/W125</li> </ul>

Indicatori	Semnificație
	Comutator de mod / Meniu (Selectia scenei)
<b>P</b>	Comutator de mod (Program auto)
	Echilibrul de alb
	Modul de înregistrare / Valori adiacente <ul style="list-style-type: none"> <li>• Modul expunerii adiacente este disponibil doar pentru DSC-W130</li> </ul>
	Metoda de măsurare
	Detecția feței / Detecția zâmbetelor
	Steady Shot (doar pentru DSC-W120/W125/W130)
	Avertizare de vibrație
	Indicator de sensibilitate la detecția zâmbetelor / Număr de imagini
	Scala de zoom (de mărire)
	Modul color
	Conectare PictBridge
	Protecție
	Volum
<b>DPOF</b>	Marcaj (DPOF) pentru ordinea de imprimare
<b>Q x 2.0</b>	Scala de zoom (de mărire)
	Conectare PictBridge

2

Indicatori	Semnificație
	Blocaj AE / AF
iso400	Numărul ISO
	Obturator lent pentru reducerea zgomotului
125	Viteza obturatorului
F3.5	Valoarea aperturii
+2.0EV	Valoarea expunerii
	Indicatorul zonei de autofocalizare
1.0m	Valoare semimanuală
	Macro
REC Standby	Filmare / Stare de așteptare pentru filmare
0:12	Durata înregistrării (minute:secunde)
101-0012	Numărul directorului / fișierului
2008 1 1 9:30 AM	Data/ora la care a fost înregistrată imaginea redată.
STOP PLAY	Ghidul funcțiilor pentru redarea imaginilor.
BACK / NEXT	Selectează imaginile
VOLUME	Reglează volumul

3

Indicatori	Semnificație
	Director de înregistrare
	Director de redare
96	Numărul de imagini ce mai pot fi înregistrate
12/12	Numărul de imagini / Numărul de imagini înregistrate în directorul selectat
	Suportul de înregistrare / redare ("Memory Stick Duo" / memoria internă)

Indicatori	Semnificație
00:25:05	Autonomia la înregistrare (ore:minute:secunde)
	Schimbarea directorului
	Iluminare de asistență AF
	Reducerea efectului de ochi roșii
	Metoda de măsurare
	Modul bliț
	Încărcarea blițului
	Echilibrul de alb
C:32:00	Afișaj de autodiagnosticare
iso400	Numărul ISO
+2,0EV	Valoarea expunerii
500	Viteza obturatorului
F3,5	Valoarea aperturii
	Lentile de conversie

4

Indicatori	Semnificație
C:32:00	Afișaj de autodiagnosticare
	Cronometrul propriu
	Zonă de autofocalizare
+	Marcaj exponometru
	Redare
	Histogramă • Când afișarea histogramei este dezactivată apare simbolul .

## Durata de funcționare a acumulatorului și capacitatea memoriei

### Autonomia asigurată de acumulator și numărul de imagini ce pot fi înregistrate / vizualizate

Numerele din tabelele următoare sunt estimate în condițiile în care acumulatorul este complet încărcat, iar aparatul este folosit când temperatura mediului ambiant este de 25°C. Aproximarea numărului de imagini ce pot fi înregistrate sau redare ține cont de necesitatea schimbării unității de memorie "Memory Stick Duo".

Este posibil ca, în realitate, numerele să fie mai mici decât cele indicate în tabele, în funcție de condițiile de folosire a camerei.

#### La fotografiere

Ecran LCD	Durata de viață (min.)	Nr. de imagini
DSC-W130		
Pornit	aprox. 185	aprox. 370
Oprit	aprox. 225	aprox. 450
DSC-W120 / W125		
Pornit	aprox. 175	aprox. 350
Oprit	aprox. 215	aprox. 430
DSC-W110 / W115		
Pornit	aprox. 210	aprox. 420
Oprit	aprox. 260	aprox. 520

- Fotografierea în următoarele condiții :
  - dacă pentru [REC MODE] este aleasă varianta [Normal],
  - dacă pentru [AF MODE] este aleasă varianta [Single],
  - dacă pentru [SteadyShot] este aleasă varianta [Shooting],
  - când se înregistrează o imagine la fiecare 30 sec,
  - când mărirea este comutată alternativ între capetele W și T ale scalei,
  - când blițul luminează stroboscopic la fiecare două poze,
  - când se pornește și se oprește aparatul o dată la fiecare zece poze.
- Metoda de măsurare se bazează pe standardul CIPA (CIPA : Camera & Imaging Products Association)

- Autonomia acumulatorului / numărul de imagini înregistrate nu se modifică indiferent de dimensiunea imaginii.

#### La vizualizarea fotografiilor

Durata de viață acumulator (min.)	Nr. de imagini
DSC-W130	
aprox. 410	aprox. 8200
DSC-W120 / W125	
aprox. 400	aprox. 8000
DSC-W110 / W115	
aprox. 480	aprox. 9600

- Vizionarea, pe rând, a câte unei singure imagini, la intervale de 3 secunde.

#### Note legate de acumulator

- Energia acumulatorului scade pe măsură ce crește numărul de utilizări, precum și odată cu trecerea timpului.
- Numărul de imagini ce pot fi înregistrate / vizualizate și durata de funcționare a acumulatorului descrește în următoarele condiții :
  - la temperaturi scăzute ale mediului înconjurător,
  - când folosiți frecvent blițul,
  - dacă porniți și opriți de multe ori camera,
  - dacă este utilizată frecvent funcția de mărirea,
  - dacă iluminarea ecranului LCD este puternică,
  - dacă pentru [AF MODE] este aleasă varianta [Monitor],
  - dacă pentru [SteadyShot] este aleasă varianta [Continuous],
  - dacă energia acumulatorului este scăzută,
  - dacă este activată funcția Face Detection (*Detecția fețelor*).

## Numărul de fotografii și durata filmelor ce pot fi înregistrate

Numărul de fotografii și durata de timp în cazul filmelor pot varia în funcție de condițiile de înregistrare.

- Chiar dacă pentru suportul dvs. media, capacitatea de înregistrare este aceeași ca în tabelul de mai jos, numărul de fotografii și autonomia la filmare pot fi diferite.
- Puteți selecta din meniu dimensiunea imaginilor (paginile 23, 24).

## Numărul aproximativ de fotografii ce pot fi înregistrate

### DSC-W130

-în număr de imagini-

Capacitate Dimensiune	Memorie internă	Card "Memory Stick Duo" formatat cu această cameră foto						
	aprox. 15 MB	256 MB	512 MB	1 GB	2 GB	4 GB	8 GB	16 GB
8M	4	72	150	306	618	1223	2457	4981
5M	6	92	191	390	787	1557	3127	6340
3M	10	148	306	626	1262	2498	5017	10171
VGA	96	1428	2941	6013	12121	23983	48166	97646
3:2 (7M)	4	73	151	309	624	1236	2482	5033
16:9 (6M)	5	77	159	326	658	1303	2617	5306
16:9 (2M)	16	238	490	1002	2020	3997	8027	16274

### DSC-W110 / W115 / W120 / W125

-în număr de imagini-

Capacitate Dimensiune	Memorie internă	Card "Memory Stick Duo" formatat cu această cameră foto						
	aprox. 15 MB	256 MB	512 MB	1 GB	2 GB	4 GB	8 GB	16 GB
7M	5	74	153	313	631	1249	2508	5085
5M	6	92	191	390	787	1557	3127	6340
3M	10	148	306	626	1262	2498	5017	10171
VGA	96	1428	2941	6013	12121	23983	48166	97646
3:2 (6M)	5	74	153	313	631	1249	2508	5085
16:9 (5M)	5	88	181	371	748	1480	2973	6027
16:9 (2M)	16	238	490	1002	2020	3997	8027	16274

- Numărul de imagini din tabel este valabil când pentru [REC Mode] este aleasă varianta [Normal].
- Dacă numărul rămas de fotografii care mai pot fi înregistrate este mai mare de 9.999, este afișată indicația ">9999".
- Când sunt redade, cu această cameră foto, imagini înregistrate cu modele anterioare de camere foto marca Sony, dimensiunea imaginii afișate poate diferi de cea reală.

## Durata aproximativă de înregistrare a filmelor

Numerele care apar în tabelul de mai jos indică durata maximă aproximativă obținută prin însumarea duratelor tuturor filmelor. Perioada maximă de timp cât puteți înregistra în mod continuu este de circa 10 minute.

-Unități de măsură : ore:minute:secunde-

Capacitate Dimensiune	Memorie internă	Card "Memory Stick Duo" formatat cu această cameră foto						
	cca. 15 MB	256 MB	512 MB	1 GB	2 GB	4 GB	8 GB	16 GB
640(Fine)	-	0:02:50	0:06:00	0:12:30	0:25:10	0:49:50	1:40:20	3:23:20
640(Standard)	0:00:40	0:10:40	0:22:00	0:45:00	1:30:50	2:59:50	6:01:10	12:12:20
320	0:02:50	0:42:50	1:28:10	3:00:20	6:03:30	11:59:30	24:04:50	48:49:20

- Filmele a căror dimensiune pentru imagini este stabilită la [640(Fine)], pot fi înregistrate numai pe "Memory Stick PRO Duo".
- Această cameră foto nu este compatibilă cu înregistrările HD și nu poate reda filme.



## Soluționarea defecțiunilor

Dacă întâlniți vreuna dintre următoarele probleme legate de camera dvs., încercați soluțiile prezentate în continuare.

**❶ Verificați elementele prezentate în continuare și consultați Manualul de instrucțiuni “Cyber-shot Handbook” (pdf).**

Dacă pe ecran apare un cod de forma “C/E:□□:□□”, consultați Manualul de instrucțiuni “Cyber-shot Handbook”.

**❷ Scoateți acumulatorul și introduceți-l din nou după circa un minut, apoi porniți alimentarea.**

**❸ Inițializați reglajele (pagina 22).**

**❹ Consultați dealer-ul dvs. Sony sau un service autorizat local Sony.**

Vă rugăm să luați la cunoștință că prin trimiterea camerei foto digitale la un centru de service pentru a fi reparată, vă dați implicit acordul să fie verificat conținutul memoriei interne și al fișierelor de muzică.

### Acumulator și alimentare

#### Acumulatorul nu poate fi montat.

- Montați corect acumulatorul pentru a împinge pârghia de eliberare a acumulatorului (pag. 11).

#### Nu puteți porni camera.

- După montarea acumulatorului în aparat, poate fi necesară o scurtă perioadă de timp până ce camera poate fi acționată.
- Montați corect acumulatorul (pag. 11).
- Acumulatorul este descărcat. Montați un acumulator încărcat (pag. 10).
- Acumulatorul este complet uzat. Înlocuiți acumulatorul cu altul nou.
- Folosiți tipul de acumulator recomandat.

#### Alimentarea se oprește brusc.

- Dacă nu folosiți camera circa 3 minute când alimentarea este pornită, aceasta se va opri automat pentru a se evita uzura inutilă a acumulatorului. Reporniți camera (pag. 13).
- Acumulatorul este definitiv uzat. Înlocuiți-l cu un altul nou.

---

### **Indicatorul perioadei de autonomie rămase este incorect.**

- Acest fenomen apare dacă utilizați camera într-un loc cu temperatură foarte ridicată sau foarte scăzută.
- Indicația privind perioada de timp rămasă diferă de cea reală. Descărcați complet și apoi încărcați complet acumulatorul pentru a corecta indicația afișată.
- Acumulatorul este descărcat. Montați un acumulator încărcat (pag. 10).
- Acumulatorul este definitiv uzat. Înlocuiți-l cu altul nou.



---

### **Acumulatorul nu poate fi încărcat.**

- Nu se poate încărca acumulatorul folosind adaptorul de rețea (nu este furnizat) Folosiți încărcătorul pentru această operație.

## **Înregistrarea fotografiilor / filmelor**

### **Camera dvs. foto nu poate înregistra imagini.**

- Verificați capacitatea liberă a memoriei interne și a cardului “Memory Stick Duo” (pag. 31). Dacă acestea sunt complet ocupate, luați una dintre următoarele măsuri :
  - Ștergeți imaginile care nu vă interesează (pag. 18).
  - Schimbați unitatea “Memory Stick Duo”.
- Nu puteți înregistra imagini în perioada cât se încarcă blițul.
- Când fotografiați, puneți comutatorul de mod în altă poziție decât .
- Puneți comutatorul de mod în poziția , când înregistrați filme.
- Dimensiunea imaginii este aleasă [640 (Fine)] când înregistrați filme. Luați una dintre următoarele măsuri :
  - Stabiliți altă dimensiune pentru imagini, în afară de [640 (Fine)].
  - Utilizați o unitate “Memory Stick PRO Duo”.
- În modul  (Smile Shutter), nu sunt înregistrate imagini decât dacă este depistat un zâmbet.

---

### **Când înregistrați un subiect luminos, apar dungii verticale în imagine.**

- Apare fenomenul de difuzie, și în imagine apar dungii de culoare albă, neagră, roșie sau purpurie. Aceasta nu reprezintă o disfuncționalitate.

## **Vizualizarea imaginilor**

### **Camera foto nu poate reda imagini**

- Apăsăți butonul  (redare) (pag. 18).
- Ați modificat denumirea fișierului/directorului cu ajutorul unui calculator.
- Nu este garantată redarea unei imagini cu această cameră foto dacă fișierul ce o conține a fost modificat cu ajutorul calculatorului sau dacă a fost înregistrată cu alt model de cameră decât al dvs.
- Camera foto este în modul USB. Ștergeți conexiunea USB.
- Nu este posibilă redarea dacă pentru Smile Shutter este aleasă starea de așteptare. Părăsiți această stare apăsând complet butonul declanșator.

## Măsuri de precauție

### ■ Nu utilizați / păstrați aparatul în astfel de locuri:

- Unde temperatura este foarte mare, foarte scăzută sau unde umiditatea este ridicată. În astfel de locuri cum ar fi într-o mașină parcată la soare, este posibil să se deformeze corpul camerei sau pot apărea disfuncționalități.
- Sub razele directe ale soarelui sau în apropierea surselor de încălzire. Este posibil să se deformeze sau să se decoloreze corpul camerei și astfel pot apărea disfuncționalități.
- În locuri supuse vibrațiilor mecanice.
- În zone plasate în câmpuri magnetice puternice.
- În locuri cu mult praf sau nisip. Aveți grijă să nu lăsați praful sau nisipul să pătrundă în camera dvs. foto. Praful și nisipul pot genera disfuncționalități, iar uneori acestea nu pot fi remediate.

### ■ La transport

Nu vă așezați pe un scaun sau în alt loc având camera în buzunarul de la spate al pantalonilor sau al fustei, deoarece camera se poate deteriora.

### ■ Despre curățarea aparatului

#### **Curățarea ecranului LCD**

Curățați suprafața ecranului folosind un set de curățare LCD (nu este furnizat) pentru a îndepărta amprente, praful etc.

#### **Curățarea lentilelor**

Ștergeți lentilele cu o bucată de pânză moale pentru a îndepărta amprente, praful etc.

#### **Curățarea suprafeței camerei**

Ștergeți suprafața camerei cu o bucată de pânză moale, ușor umezită cu apă, apoi ștergeți suprafața cu pânză uscată. Deoarece pot fi deteriorate finisajul sau carcasa, nu folosiți următoarele :

- substanțe chimice cum ar fi tiner, benzină, alcool, insecticide, substanțe de protecție solară sau oricare altele,
- nu atingeți aparatul având mâinile murdare de substanțe ca cele mai sus menționate,
- evitați contactul îndelungat cu adeziv sau cu vinil.

### ■ În legătură cu temperaturile de funcționare

Camera este proiectată pentru a fi folosită la temperaturi cuprinse între 0°C și 40°C. Nu este recomandată fotografierea în locuri cu temperaturi extrem de ridicate sau de scăzute, care nu se încadrează în intervalul indicat mai sus.

### ■ În legătură cu condensarea umezelii

Când camera este adusă direct dintr-un loc cu temperatură scăzută într-unul cu temperatură ridicată, este posibil ca umezeala să condenseze în interiorul sau pe exteriorul acesteia. Condensarea umezelii poate cauza disfuncționalități aparatului.

#### **Dacă a condensat umezeala**

Opriți camera foto și așteptați aproximativ o oră să se evapore umezeala. Țineți seama că dacă încercați să fotografiați cât timp există umezeală condensată pe lentile, imaginile nu vor fi clare.

### ■ Despre bateria reîncărcabilă din interiorul aparatului

Această cameră are în interior o baterie reîncărcabilă cu ajutorul căreia sunt reținute data, ora și alte reglaje, indiferent dacă aparatul este pornit sau oprit.

Această baterie reîncărcabilă se încarcă în mod continuu atât timp cât folosiți camera. Dacă însă veți utiliza camera foto numai pe perioade scurte de timp, bateria se va descărca treptat, iar dacă nu folosiți deloc aparatul aproximativ o lună, aceasta se va descărca în totalitate.

În acest caz, aveți grijă să încărcați bateria reîncărcabilă înainte de a utiliza camera foto. Puteți folosi camera digitală cu toate că respectiva baterie este descărcată, atât timp cât nu înregistrați data și ora.

#### **Metoda de încărcare a bateriei interne**

Introduceți acumulatorul încărcat în camera foto și lăsați aparatul timp de 24 de ore sau mai mult cu alimentarea oprită.

## Specificații

### ■ Camera

#### [Sistem]

##### Dispozitiv de imagine

- **DSC-W130**  
7,18 mm (tip 1/2.5) CCD color  
Filtru pentru culori primare
- **DSC-W110 / W115 / W120 / W125**  
7,20 mm (tip 1/2.5) CCD color  
Filtru pentru culori primare

##### Numărul total de pixeli ai camerei

- **DSC-W130**  
cca. 8,3 Megapixeli
- **DSC-W110 / W115 / W120 / W125**  
cca. 7,4 Megapixeli

##### Numărul de pixeli eficace ai camerei

- **DSC-W130**  
cca. 8,1 Megapixeli
- **DSC-W110 / W115 / W120 / W125**  
cca. 7,2 Megapixeli

**Lentile :** Carl Zeiss Vario-Tessar  
obiectiv ce mărește de 4×  
f= între 5,35 și 21,4 mm  
(între 32 - 128 mm la conversia  
în cameră foto de 35 mm)  
F2,8 (W) ÷ 5,8 (T)

##### Comanda expunerii

- Automatic - expunere automată
- Selecția scenei - 9 moduri

##### Variante de reglaj pentru echilibrul de alb

- Automatic - automată
- Daylight - lumina zilei
- Cloudy - înnorat
- Fluorescent 1, 2, 3
- Incandescent
- Flash - bliț

##### Formatul fișierului (compatibil DCF)

- Fotografii : Exif Ver. 2.21, compatibil  
JPEG, compatibil DPOF
- Filme: compatibil cu MPEG1 (mono)

##### Mediu de înregistrare

- Memorie internă (aprox. 15 MB)
- "Memory Stick Duo"

**Bliț :** Raza de acțiune (când pentru  
sensibilitatea ISO -*index de expu-  
nere recomandat*- este aleasă  
varianta Auto) :  
W : între 0,2 și 3,9 m  
T : între 0,5 și 1,9 m

#### [Conectori de intrare și de ieșire]

**Multiconector :** ieșire video,  
ieșire audio (mono),  
comunicație USB

#### Comunicație USB

USB de mare viteză (compatibil USB 2.0)

#### [Ecran LCD]

**Panoul LCD folosit:** 6,2cm (tip 2,5) drive TFT

#### Numărul total de puncte

115.200 (480×240) puncte

#### [Alimentare, caracteristici generale]

##### Alimentare :

Acumulator NP-BG1 : 3,6 V

Acumulator NP-FG1

(nu este furnizat) : 3,6 V

Adaptor de rețea AC-LS5K

(nu este furnizat) : 4,2 V

**Consum de putere** (la înregistrare cu ecranul  
LCD pornit) :

- **DSC-W120 / W125 / W130**

1,0 W

- **DSC-W110 / W115**

0,9 W

##### Interval de temperaturi la funcționare

0°C ÷ +40°C

##### Interval de temperaturi la depozitare

-20°C ÷ +60°C

##### Dimensiuni :

cca. 88,2 × 57,2 × 22,9 mm

(L/Î/A, exclusiv zonele  
proeminente).

##### Masă :

- **DSC-W110/ W115/ W120/ W130**

cca. 156 g (inclusiv acumulator NP-  
BG1 și curea de prindere etc.)

- **DSC-W120**

cca. 169 g (inclusiv acumulator NP-  
BG1 și curea de prindere etc.)

**Microfon :** Monofonic  
**Difuzor :** Monofonic  
**Imprimare Exif :** Compatibil  
**PRINT Image Matching III :** Compatibil  
**PictBridge :** Compatibil.

### ■ **Acumulator NP-BG1**

**Acumulator folosit :**  
Acumulator cu ioni de litiu  
**Tensiune maximă :**  
4,2 V curent continuu  
**Tensiune nominală :**  
3,6 V curent continuu  
**Capacitate :**  
3,4 Wh (960 mAh)

### ■ **Încărcător pentru acumulator tip BC-CSGB / BC-CSGC**

**Cerințe privind alimentarea :**  
curent alternativ, tensiune între 100V  
și 240V, frecvență 50/60 Hz,  
• putere (BC-CSGC) 2,0 W  
• putere (BC-CSGB) 2,6 W

**Tensiune la ieșire :**  
4,2 V curent continuu ; 0,25 A

**Intervalul de temperaturi la funcționare :**  
0°C ÷ +40°C

**Intervalul de temperaturi la depozitare :**  
-20°C ÷ +60°C

**Dimensiuni :**  
aprox. : 62 × 24 × 91 mm (L/Î/A)

**Masa :** cca. 75 g

*Design-ul și specificațiile pot fi modificate fără să fiți avizați.*

## **Mărci înregistrate**

- Cyber-shot este marcă de comerț a Sony Corporation.
- “Memory Stick”, , “Memory Stick PRO”, **MEMORY STICK PRO**, “Memory Stick Duo” **MEMORY STICK DUO**, “Memory Stick PRO Duo”, **MEMORY STICK PRO DUO**, “Memory Stick Micro”, “Memory Stick PRO-HG Duo”, **MEMORY STICK PRO-HG DUO**, precum și “MagicGate”, **MAGIC GATE** sunt mărci de comerț ale Sony Corporation.
- “InfoLITHIUM” este marcă de comerț a Sony Corporation.
- “PhotoTV HD” este marcă de comerț a Sony Corporation.
- Microsoft, Windows, Windows Vista și DirectX sunt mărci comerciale înregistrate sau mărci comerciale ale Microsoft Corporation din Statele Unite și/sau din alte țări.
- Macintosh, MacOS, iMac, iBook, PowerBook, PowerMac și eMac sunt mărci comerciale sau mărci înregistrate ale Apple Inc.
- Intel, MMX și Pentium sunt mărci comerciale sau mărci comerciale înregistrate ale Intel Corporation.
- Adobe și Reader sunt mărci comerciale sau mărci comerciale ale Adobe Systems Incorporated în Statele Unite și / sau în alte țări.
- În plus, denumirile produselor și sistemelor folosite în acest manual sunt, în general, mărci comerciale înregistrate sau mărci comerciale ale dezvoltatorilor și producătorilor respectivi. În continuare, în acest manual nu vor apărea, însă, în fiecare caz, marcajele <sup>TM</sup> sau ®.

Informații suplimentare legate de acest produs și răspunsuri la întrebările cele mai frecvente pot fi găsite pe pagina noastră de internet destinată clienților.

<http://www.sony.ro>