

SONY

IC Recorder

Ghid rapid de utilizare

ICD-SX68/SX78/SX88

IC RECORDER

Acest Ghid rapid de utilizare descrie numai funcțiile de bază, precum modul de înregistrare, modul de redare sau de ștergere mesaje. Instrucțiunile de funcționare complete, ce descriu toate caracteristicile și funcțiile sunt furnizate odată cu IC Recorder-ul sub formă de fișiere PDF, în 15 limbi europene, pe un CD-ROM. Puteți copia aceste fișiere în calculatorul dumneavoastră. Introduceți CD-ROM-ul în calculator și urmați instrucțiunile afișate pe ecran. Dacă instrucțiunile nu sunt afișate pe ecran, executați clic dreapta pe CD-ROM în Windows Explorer pentru a-l deschide și apoi executați dublu-clic pe [SetupLauncher.exe]. Ediția în limba Engleză a instrucțiunilor este furnizată și sub formă de broșură.

Pentru clienții din Europa

Reciclarea echipamentelor electrice și electronice uzate (aplicabil în Uniunea Europeană și alte țări europene cu sisteme diferite de colectare)



Acest simbol pe aparat sau pe ambalajul său indică faptul că produsul nu trebuie tratat ca deșeu menajer. În schimb, va fi depus la punctele de colectare pentru reciclarea aparatelor electrice și electronice. Asigurându-vă că acest produs este debarasat în mod corect, veți ajuta la prevenirea eventualelor

consecințe negative asupra mediului înconjurător și asupra sănătății omului, care ar putea fi cauzate de manevrarea inadecvată a deșeurilor acestui produs. Reciclarea materialelor va ajuta la conservarea resurselor naturale. Pentru informații detaliate referitoare la reciclarea acestui produs, contactați autoritățile locale, sau interesați-vă la magazinul de unde ați achiziționat produsul.

Reciclarea bateriilor uzate (aplicabil în Uniunea Europeană și în alte țări europene cu sistem de colectare separat)



Acest simbol prezent pe baterie sau pe ambalaj semnifică faptul că bateriile furnizate odată cu produsul respectiv nu trebuie tratate ca un deșeu menajer obișnuit. Asigurați-vă de modul corect de debarasare de baterii, pentru a împiedica eventualele

consecințe negative pe care le-ar putea avea asupra mediului și asupra sănătății umane. Prin reciclarea materialelor ajutați la conservarea resurselor naturale.

În cazul unor produse care, pentru motive de siguranță, performanță sau integritate de date necesită o conexiune permanentă la bateriile încorporate, aceste baterii vor fi înlocuite doar de personal calificat.

Pentru a vă asigura că bateriile vor fi tratate corespunzător, la încheierea duratei de folosire predați produsul la punctul de colectare pentru reciclare a echipamentelor electrice și electronice. Pentru toate celelalte baterii, vă rugăm să consultați capitolul din acest manual în care se tratează modul de înlocuire în siguranță al bateriilor din acest produs. Depuneți bateriile la punctul de colectare special amenajat pentru baterii uzate. Pentru detalii suplimentare referitoare la reciclarea acestui produs sau a bateriilor, contactați autoritățile locale sau adresați-vă magazinului de la care ați achiziționat produsul.

Notă pentru clienții din țările în care se aplică directivele Uniunii Europene

Producătorul acestui echipament este Sony Corporation, 1-7-1 Konan, Minato-ku, Tokyo, 108-0075 Japonia.

Reprezentanța Autorizată pentru EMC și securitatea produsului este Sony Deutschland GmbH, Hedelfinger Strasse 61, 70327 Stuttgart, Germania. Pentru probleme de service sau garanție se va vedea adresa furnizată în documente de service sau garanție.

Cuprins

Verificarea componentelor.....4

Operații preliminare

Pasul 1: Pregătirea unei surse de

alimentare.....5

Pasul 2: Setarea ceasului.....5

Operații de bază

Înregistrare mesaje.....8

Mod de înregistrare manual..... 9

Redare/Ștergere

Redare mesaje.....11

Ștergere mesaje.....12

Conectarea IC Recorder-ului la calculator

Utilizarea programului furnizat de editare digitală a vocii (Digital Voice Editor).....14

Precauții.....22

Verificarea componentelor

IC Recorder (1)



Baterii reîncărcabile (2)



Cablu USB (1)



CD-ROM cu programul Digital Voice Editor

Căști stereo* (1)

Furcă* (1)

Support* (1)

Săculeț (1)

Instrucțiuni de operare

* Căștile, furca și suportul sunt furnizate numai cu unele modele și numai în unele regiuni.

Operații preliminare

Pasul 1: Pregătirea unei surse de alimentare

Încărcarea bateriilor

Pentru a folosi programul Digital Voice Editor, se recomandă instalarea acestuia înainte de pasul 3.

- 1 Glisați și ridicați capacul compartimentului pentru baterii.



- 2 Introduceți două baterii reîncărcabile (acumulatori) cu polaritatea corectă și închideți capacul.

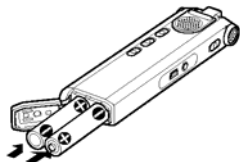

- 3 Încărcați bateriile prin conectarea cablului USB de la IC Recorder la calculator.

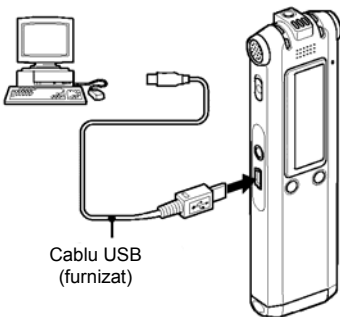

Pasul 2: Setarea ceasului

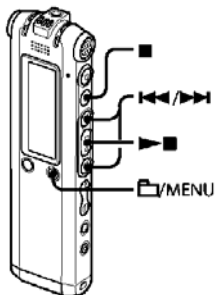

Pentru a folosi funcția de alarmă sau pentru a înregistra data și ora, trebuie să setați ceasul.



Atunci când introduceți bateriile pentru prima dată, sau când introduceți bateriile după o perioadă în care IC Recorderul a stat fără baterii, pe ecran se afișează fereastra de setare a ceasului.

În acest caz, începeți de la pasul 4.

1 Selectați „DATE & TIME” din meniu

- (1) Apăsați și țineți apăsat  /MENU. Modul meniu se va afișa pe ecran.



- (2) Apăsați  sau  pentru a selecta „DETAIL MENU” (meniu detaliat) și apoi apăsați .
- (3) Apăsați  sau  pentru a selecta „DATE & TIME” și apoi apăsați .

2 Apăsați sau pentru a selecta „AUTO” sau „MANUAL” și apoi apăsați .



Când selectați „AUTO”, ceasul se reglează automat în funcție de ceasul calculatorului care este conectat la IC Recorder și pe care programul Digital Voice Editor este pornit.

Când selectați „MANUAL”, executați pașii următori.

- 3 Apăsați **◀◀** sau **▶▶** pentru a selecta „08y1m1d” sau apăsați **▶■**.

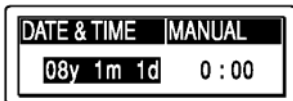

- 4 Apăsați **◀◀** sau **▶▶** pentru a seta anul, luna, ora și minutele, în această ordine și apoi apăsați **▶■**.

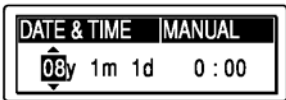

Se va afișa "EXECUTING..." și ceasul este setat.

- 5 Apăsați **■** pentru a reveni la fereastra normală.

! Notă

Dacă nu apăsați **▶■** în decurs de un minut după introducerea datelor de setare a ceasului, modul de setare ceas este anulat , iar ecranul revine la normal.

Operații de bază

Înregistrarea mesajelor

Indicator
al modului
de funcționare

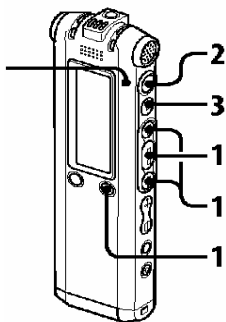

Această secțiune explică modul de înregistrare folosind funcția presetată de fabrică AUTO_AGC*, a IC Recorder-ului.
*Auto Gain Control

1 Selectați un fișier.

- (1) Apăsați /MENU pentru a afișa fereastra de selecție a fișierului.
- (2) Apăsați sau pentru a selecta fișierul în care doriți să înregistrați mesajele și apoi apăsați .

2 Pornirea înregistrării.

- (1) Apăsați (record).

Indicatorul modului de funcționare se aprinde roșu și apare ecranul de înregistrare. Nu trebuie să apăsați și să țineți apăsat pe durata înregistrării. Un nou mesaj se va înregistra automat după ultimul mesaj înregistrat.

- (2) Vorbiți în microfonul încorporat.



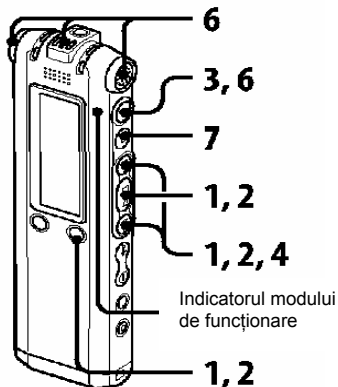

- 3** Apăsați **■** (STOP) pentru a opri înregistrarea.
IC Recorder-ul se oprește la începutul înregistrării curente.

Modul de înregistrare manual



- 1** Selectați modul de înregistrare manual din meniu.
Selectați "MANUAL" apăsând **◀◀** sau **▶▶** în meniul "REC LEVEL" și apoi apăsați **■**.

2 Selectați un fișier.



- (1) Apăsați /MENU pentru a afișa fereastra de selecție a fișierului.
- (2) Apăsați  sau  pentru a selecta fișierul în care doriți să înregistrați mesajele și apoi apăsați .

3 Apăsați și țineți apăsat (record).



IC Recorder-ul intră în modul stand-by de înregistrare. Atunci când vorbiți în microfon, indicatorul de nivel din fereastra afișată se deplasează în sus sau în jos.

4 Reglați nivelul de înregistrare.

Reglați nivelul maxim al sursei de sunet la aproximativ – 12 dB pe indicatorul de nivel al înregistrării.

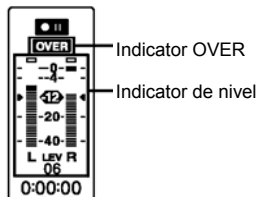

Pentru a preveni distorsiunea sunetului, atunci când se afișează „OVER”, apăsați  sau  și coborâți nivelul de înregistrare până când dispare indicatorul „OVER”.



Apăsați și țineți apăsat  sau  pentru a modifica continutul nivelului de sunet. Nivelul de sunet este afișat și sub formă de număr în partea de jos a indicatorului de nivel.

5 Executați și alte setări din meniu pentru a înregistra în “LCF” (LOW CUT), “LIMITER”, etc.

6 Porniți înregistrarea.

- (1) Apăsați  (record).
Indicatorul modului de funcționare se aprinde roșu și se afișează „REC”. Nu trebuie să apăsați și să țineți apăsat  (record) pe durata înregistrării.
- (2) Vorbiți în microfonul încorporat.

7 Apăsați (STOP) pentru a opri înregistrarea.

Redarea mesajelor

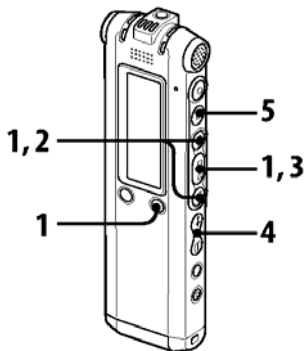

1 Selectați fișierul.

(1) Apăsați /MENU.

(2) Apăsați sau pentru a selecta fișierul și apoi apăsați .

2 Apăsați sau pentru a selecta numărul mesajului.

3 Apăsați pentru a porni redarea.

4 Reglați volumul cu VOL +/-.

5 Apăsați (stop) pentru a opri redarea. După redarea unui mesaj, IC Recorder-ul se oprește la începutul mesajului următor.

Ștergerea mesajelor

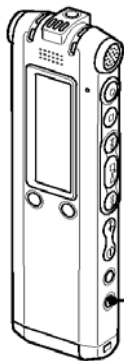

ȘTERGE

Puteți șterge mesajele înregistrate dintr-un fișier, toate odată, sau unul câte unul.

! Notă

De reținut că, o înregistrare odată ștearsă nu o mai puteți recupera.

Ștergerea mesajelor, unul câte unul

Puteți șterge mesajele nedorite, reținându-le pe toate celelalte.

Când un mesaj este șters, mesajele rămase vor avansa și vor fi renumerotate astfel încât să nu existe spațiu între mesaje.

- 1 Apăsați ERASE în timpul redării mesajului pe care doriți să-l ștergeți sau apăsați ERASE pentru mai mult de 1 secundă, atunci când IC Recorder-ul este în modul STOP.**

Se va afișa titlul mesajului, numărul mesajului și "ERASE? [ERASE] TO EXECUTE" și mesajul va fi redat.

- 2 Apăsați ERASE din nou, pe durata afișării "ERASE? [ERASE] TO EXECUTE".**

Mesajul este șters iar mesajele rămase vor fi renumerotate.

Pentru anularea ștergerii

Apăsați ■ (STOP).

Ștergerea tuturor mesajelor dintr-un fișier

Selecționați "ERASE ALL" din meniu.

Conectarea IC Recorder-ului la calculator

Utilizarea programului furnizat de editare digitală a vocii

Ce puteți face folosind programul de editare digitală a vocii

Programul de editare digitală a vocii vă permite să transferați mesajele pe monitor, să le salvați pe hard disk-ul calculatorului, precum și să le redați și să le editați.

- Transferul mesajelor înregistrate pe IC Recorder în calculator
- Salvarea mesajelor pe hard disk-ul calculatorului.
- Vizualizarea, redarea, sau editarea mesajelor pe calculator.
- Transferul mesajelor înapoi pe IC Recorder. Puteți adăuga un fișier MP3, ca atare.
- Trimiterea unui mesaj vocal prin folosirea programului pentru poșta electronică: MAPI.

- Folosirea tastelor pentru transcriere pentru a reda un mesaj și pentru a-l transcrie folosind procesorul de text sau fereastra unui editor.
- Transcrierea mesajului IC recorder folosind programul de recunoaștere a vorbirii Dragon NaturallySpeaking® (doar în cazul în care aveți instalată pe calculator versiunea 5.0 (sau mai recentă) a Dragon Naturally Speaking®).
- Utilizarea instrumentului de înregistrare CD pentru DVE, puteți reda melodii de pe un CD introdus în drive-ul pentru CD al calculatorului și puteți salva melodii de pe CD pe hard disk-ul calculatorului în format de fișier suportat de Digital Voice Editor.
Fișierele salvate pot fi adăugate unui IC recorder folosind Digital Voice Editor.

Utilizarea instrumentului de înregistrare pentru CD în cazul DVE-ului este limitată la scopuri personale.

! Notă

Pentru informații despre modul de utilizare al DragonNaturallySpeaking, vă rugăm să consultați documentația furnizată odată cu programul.

Cerințele sistemului

Sisteme de operare

Windows Vista® Home Basic
Windows Vista® Home Premium
Windows Vista® Business
Windows Vista® Ultimate
Windows® XP Home Edition Service Pack 2 sau mai mare
Windows® XP Professional Service Pack 2 sau mai mare
Windows® XP Media Center Edition Service Pack 2 sau mai mare
Windows® XP Media Center Edition 2004 Service Pack 2 sau mai mare
Windows® XP Media Center Edition 2005 Service Pack 2 sau mai mare
Windows® 2000 Professional Service Pack 4 sau mai mare
Pre-instalate

! Notă

SO de 64 biți nu este suportat.

Mediu hardware:

- calculator: IBM PC/AT sau compatibil
- CPU: procesor 266 MHz Pentium® II sau mai mare
- RAM: 128 MB sau mai mult (pentru Windows® Vista, procesor de 800 MHz Pentium® III sau mai mare)
- Spațiu pe hard disk: 70 MB sau mai mult
- Driver CD-ROM (pentru realizarea de CD-uri audio sau de date este necesar un CD-R/RW)
- Port: port USB
- Placa de sunet: orice placa de sunet compatibilă cu sistemele de operare acceptate de Microsoft Windows®
- Ecran: Culori intense (16 biți) sau mai mult și 800×480 pixeli sau mai mult.
- Acces la internet pentru funcția Voice Mail și pentru serviciul CD bază de date.

! Notă

Următoarele sisteme de operare nu sunt suportate:

- SO care nu sunt indicate mai sus
- Calculatoare personalizate sau sisteme de operare personalizate
- SO upgrdate
- Medii multi-boot
- Medii multi-monitor

Observație privind transcrierea unui mesaj

Când folosiți programul de recunoaștere a vorbirii Dragon NaturallySpeaking® pentru a transcrie un mesaj, calculatorul mai trebuie să îndeplinească cerințele mai sistem pe care le solicită DragonNaturallySpeaking®. Pentru ultimele versiuni și pentru disponibilitatea programului Dragon NaturallySpeaking® în fiecare regiune, vă rugăm să consultați pagina de internet: <http://www.nuance.com/>

Observații privind transmiterea de email-uri voce

Când folosiți programul Microsoft® Outlook Express 5.0/5.5/6.0 pentru a transmite un e-mail voce, calculatorul trebuie să îndeplinească și cerințele de sistem ale Outlook Express.

Instalarea programului

Instalarea programului Digital Voice Editor pe hard disk-ul calculatorului.

!Note

- La instalarea Digital Voice Editor , puteți crea toate tipurile de fișiere compatibile mai puțin fișiere DVF (TRC). (Puteți reda fișierele DVF (TRC)).
Când instalați ambele tipuri ale Digital Voice Editor, verificați dacă ați selectat instalarea supra-scrisă pentru a putea lucra cu toate formatele compatibile de fișiere.
- Nu conectați IC Recorder-ul la calculator înainte de instalarea programului. Este posibil ca IC Recorder-ul să nu fie recunoscut sau programul să nu fie instalat cu succes.
- Asigurați-vă că ați închis toate programele în funcțiune înainte de a instala programul Digital Voice Editor .
- La instalarea sau deinstalarea programului în Windows® 2000 Professional, trebuie să vă conectați la Windows cu numele de utilizator "Administrator".

- La instalarea sau deinstalarea programului în Windows Vista® Home Basic/Windows Vista® Home Premium/Windows Vista® Business/Windows Vista® Ultimate/Windows® XP Home Edition Service Pack 2 sau mai mare/Windows® XP Professional Service Pack 2 sau mai mare/Windows® XP Media Center Edition Service Pack 2 sau mai mare/Windows® XP Media Center Edition 2004 Service Pack 2 sau mai mare/Windows® XP Media Center Edition 2005 Service Pack 2 sau mai mare, conectați-vă cu numele de utilizator : "Computer administrator", deschideți " User accounts" din "Control Panel" și verificați secțiunea de sub numele de utilizator).

- Dacă programul « Memory Stick Voice Editor 1.0/1.1/1.2/2.0 » a fost deja instalat, Instalarea programului furnizat va înălțura automat programul " Memory Stick Voice Editor ". (Mesajele nu sunt șterse).
- După instalare, modulul Microsoft DirectX este de asemenea instalat, în funcție de sistemul de operare al calculatorului. Acest modul nu este șters după deinstalarea programului.
- După instalarea programului Digital Voice Editor, nu instalați programul « Memory Stick Voice Editor 1.0/1.1/1.2/2.0 », altfel Digital Voice Editor nu va funcționa adecvat.
- Cu programul furnizat, puteți salva sau edita mesajele din " Memory Stick ".

1 Verificați ca IC Recorder-ul să nu fie conectat și apoi porniți calculatorul și sistemul de operare.

2 Introduceți CD-ROM-ul furnizat în drive-ul CD-ROM.

Meniul de instalare al IC Recorder-ului pornește automat și apare fereastra de întâmpinare a programului. Dacă nu apare meniul [IC Recorder Software Setup], dați clic dreapta pe CD_ROM în Windows Explorer pentru a deschide și apoi dublu-click pe [SetupLancer.exe].

3 Bifați pentru acceptarea termenilor din licență, apoi dați clic pe [Next].

Va apare fereastra de instalare: [Software Install].

4 Selectați : [Digital Voice Editor] și apoi dați clic pe [Install].

Urmați instrucțiunile din fereastră pentru a realiza setările necesare pentru instalare.

Dacă ați instalat deja o versiune anterioară a Digital Voice Editor sau orice versiune a “Memory Stick Voice Editor”

Poate fi afișată căsuța de dialog pentru dezinstalarea versiunii anterioare.

Urmați instrucțiunile de pe ecran pentru a dezinstala programul, apoi îl puteți șterge instalarea versiunii curente. Mesajele nu sunt șterse.

Când este afișată căsuța de dialog pentru introducerea numelui proprietarului

Introduceți numele proprietarului pentru privilegiul și restricțiile în utilizarea Digital Voice Editor.

Note

- Nu puteți schimba numele proprietarului odată ce acesta a fost introdus. Pentru utilizări viitoare, notați-l și păstrați-l.
- Un fișier înregistrat de pe un CD nu poate fi folosit decât în calculatorului unde acesta este înregistrat. Folosirea unui fișier este limitată la calculatorul cu același nume de proprietar în timpul instalării Digital Voice Editor. Dacă se încearcă modificarea ilegală a unor date, sau dacă un fișier este folosit în alte scopuri decât cele personale, fișierul poate deveni neutilizabil sau programul Digital Voice Editor poate deveni inoperabil.

Când este afișată căsuța de dialog pentru salvarea fișierelor

Când salvați în calculator fișiere înregistrate folosind IC recorder-ul, puteți opta pentru convertirea acestora în format MP3. Selectați setarea dorită.

Când este afișată căsuța de dialog pentru selectarea unei serii ICD-P, se afișează IC Recorderul.

Selectați [Yes] pentru a edita mesaje înregistrate folosind un IC Recorder din seria ICD-P.

Când este afișată căsuța de dialog pentru selectarea limbii folosită în fereastra HELP

Faceți clic pe limba pe care doriți să o folosiți în fereastra HELP.

5 Când apare fereastra: [Ready to install] (Gata de instalare) dați clic pe [Install] (Instalare).

Va începe instalarea.

6 Când apare fereastra: [Install Shield Wizard Complete] selectați [Yes, I want to restart my computer now] (Da, vreau să restartez calculatorul acum) și apoi dați clic pe [Finish].

Calculatorul se va restarta. După restartarea calculatorului instalarea este completă.

Dezinstalarea programului

Dacă doriți să dezinstalați programul, urmați pașii de mai jos.

Pentru Windows 2000 sau Windows XP

- 1 Dați clic pe [Start] și selectați [Settings], "Control Panel" și apoi [Add or Remove Programs] sau [Add/Remove Applications].
- 2 Selectați [Digital Voice Editor 3] din listă și apoi dați clic pe [Remove] sau [Change/Remove].
- 3 Urmați instrucțiunile din fereastră.

Pentru Windows Vista

- 1 Dați clic pe [Start], [Control Panel], [Programs] și apoi selectați și dați clic pe [Uninstall a Program] din categorie.
- 2 Selectați [Digital Voice Editor 3] din listă și apoi dați clic pe [Uninstall].
- 3 Dați clic pe [Continue] în fereastra [User Account control].
- 4 Urmați instrucțiunile din fereastră.

!Notă

Dacă doriți să înlăturați programul sau alt driver, sau director, după ce acesta a fost instalat, trebuie mai întâi să dezinstalați programul apoi să-l reinstalați. Programul nu funcționează corect dacă doar mutați fișierele.

Recomandare

- Dezinstalarea nu șterge fișierele cu mesaje.

Conectarea IC Recorder-ului la calculator

Puteți transfera date din IC Recorder către calculator prin conectarea IC Recorder-ului la calculator.

Folișiți cablul de date USB furnizat împreună cu IC Recorder-ul pentru a lega conectorii USB ai IC Recorder-ului la calculator. IC Recorder-ul este recunoscut de calculator de îndată ce cablul este conectat. Puteți conecta sau deconecta cablul când IC Recorder-ul și calculatorul sunt pornite sau oprite.

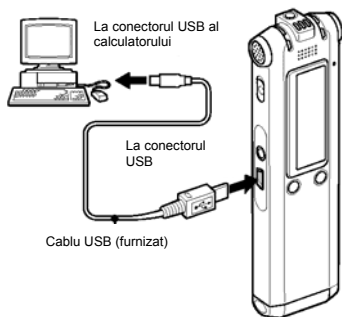

!Note

- Asigurați-vă că ați instalat programul Digital Voice Editor înainte de a conecta IC Recorder-ul la calculator. Altfel, când conectați IC Recorder-ul la calculator, poate apărea un mesaj de genul: "Found New Hardware Wizard". În acest caz, faceți clic pe "Cancel".
- Nu conectați mai mult de două dispozitive USB la calculator. Altfel, funcționarea normală nu poate fi garantată.
- Utilizarea IC Recorder-ului cu un hub USB sau un cablu de extensie USB nu este garantată.
- Poate apărea o disfuncție, în funcție de dispozitivele USB conectate în orice moment.
- Înainte de a conecta IC Recorder-ul la calculator, asigurați-vă că bateriile sunt introduse în IC Recorder.
- Când conectați IC Recorder-ul la calculator, asigurați-vă că IC Recorder-ul este în modul STOP.
- Este recomandat să deconectați cablul de la calculator atunci când nu folosiți Digital Voice Editor.

Referitor la fişierele HELP

Pentru detalii despre fiecare operație în parte, consultați fişierele HELP.

Help

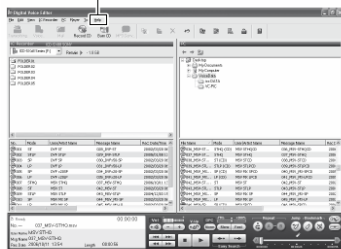

Precauții

Despre alimentare

- Unitatea funcționează numai la 2,4 V sau 3.0 V c.c. Folosiți două baterii NH-AAA reincărcabile sau două LR03 (tip AAA).

Despre siguranță

- Nu lucrați cu unitatea în timp ce șofați, mergeți cu bicicleta sau conduceți orice alt vehicul motorizat.

Despre utilizare

- Nu lăsați unitatea într-un loc aflat în apropierea surselor de căldură, sau într-un loc expus direct la soare, cu mult praf sau cu șocuri mecanice.
- Dacă un obiect solid sau lichid cade pe unitate, înlăturați bateriile și duceți unitatea să fie verificată de personal calificat, înainte de a o folosi din nou.

Despre zgomote

- Când unitatea se află lângă o sursă de alimentare cu tensiune, o lampă fluorescentă sau un telefon mobil, se pot auzi zgomote în timpul redării sau al înregistrării.
- Dacă un obiect, cum ar fi degetul dumneavoastră, etc., se freacă sau zgârie unitatea în timpul înregistrării, atunci acest zgomot poate fi înregistrat.

Despre întreținere

- Pentru curățarea exteriorului, folosiți o cârpă moale ușor înmuiată în apă. Nu folosiți alcool, benzină sau diluanți. Dacă aveți întrebări sau vă confrunțați cu probleme legate de unitatea dumneavoastră, consultați cel mai apropiat distribuitor Sony.

Recomandări de siguranță

Pentru a evita riscul eventualelor pierderi de date cauzate de operare accidentală sau de disfuncții ale IC Recorder-ului, vă recomandăm să salvați pe un casetofon, etc., copii de siguranță ale mesajelor înregistrate.

Mărci înregistrate

- Microsoft, Windows Vista , Outlook, DirectX sunt mărci înregistrate sau mărci ale Microsoft Corporation în SUA și/sau alte țări.
- Apple și Macintosh sunt mărci ale Apple Computers, Inc., înregistrate în SUA și alte țări.
- Pentium este marcă înregistrată a Intel Corporation.
- Nuance, logo-ul Nuance, Dagon Naturally Speaking sunt mărci sau și mărci înregistrate deținute de Nuance Communications, Inc., și/sau afiliați din SUA și/sau alte țări. © 2007 Nuance Communication, Inc. Toate drepturile rezervate.
- Tehnologia de codificare audio MPEG Layer-3 și patentele licențiate din cadrul Fraunhofer IIS și Thomson.
- "Memory Stick" și  sunt mărci ale Sony Corporation.
- "Memory Stick Duo" și **MEMORY STICK DUO** sunt mărci ale Sony Corporation.
- "Memory Stick Pro Duo" și **MEMORY STICK PRO DUO** sunt mărci ale Sony Corporation.
- "Magic Gate Memory Stick" este marcă a Sony Corporation.

- "LPEC" și  sunt mărci înregistrate ale Sony Corporation.
- Patentele SUA și străine licențiate de Dolby Laboratories.



Music Identification Technology și datele asociate vor fi furnizate de Gracenote®. Gracenote Music ID este standardul industrial pentru identificarea muzicii digitale, atât pentru CD-uri, cât și pentru fișierele individuale de muzică. Pentru detalii, vedeți site-ul : www.gracenote.com

Gracenote® este marcă înregistrată a Gracenote, Inc.. logo-ul și tiparul logo al Gracenote, precum și logo-ul "Powered by Gracenote" sunt mărci ale Gracenote. Pentru utilizarea serviciilor Gracenote, se va consulta următoarea pagină web: www.gracenote.com/corporate

Toate celelalte mărci și mărci înregistrate sunt mărci sau mărci înregistrate ale deținătorilor lor. Mai mult, "TM" și "®" nu sunt menționate de fiecare dată în acest manual.

"Digital Voice Editor" folosește module de software după cum urmează: Microsoft® DirectX® ©2001 Microsoft Corporation. Toate drepturile rezervate.

