

SONY®

4-129-925-11(1)

Theatre Stand System

Instrucțiuni de utilizare

RHT-G950



HDMI



x.v.Colour

©2009 Sony Corporation

AVERTISMENT

Pentru a reduce riscul provocat de incendii sau șocuri electrice, nu expuneți acest aparat condițiilor de ploaie sau umezeală.

Nu instalați echipamentul într-un spațiu restrâns, cum ar fi o bibliotecă sau un dulap.

Pentru a preveni incendiile, nu acoperiți nișa de ventilare a aparatului cu ziare, fețe de masă, draperii, etc. Și nu plasați pe aparat surse de flacără deschisă, precum lumânările aprinse.

Pentru prevenirea incendiilor și a pericolului de electrocutare, nu plasați pe echipament obiecte pline cu lichid, cum ar fi vasele și nu îl expuneți la stropire sau scurgeri.

Bateriile sau echipamentele cu baterii instalate nu trebuie expuse condițiilor de căldură excesivă cum ar fi lumina directă a soarelui, foc sau altele asemenea.



Reciclarea echipamentelor electrice și electronice uzate (aplicabil în țările Uniunii Europene și în alte țări din Europa de Est cu sisteme de colectare diferențiate).

Acest simbol prezent pe produs sau pe ambalaj indică faptul că produsul respectiv nu trebuie tratat ca un deșeu menajer. Acest produs trebuie predat la punctele de colectare pentru reciclarea echipamentelor electrice și electronice.

Asigurându-vă că debarasarea de acest produs se realizează în mod corect, puteți împiedica eventualele consecințe negative asupra mediului și sănătății umane. Reciclarea materialelor contribuie la conservarea resurselor naturale. Pentru detalii suplimentare referitoare la reciclarea acestui produs, contactați autoritățile locale, serviciul local de evacuare a deșeurilor menajere sau magazinul de la care ați cumpărat produsul.



Reciclarea acumulatorilor uzați (aplicabil în țările Uniunii Europene și în alte țări din Europa de Est cu sisteme de colectare diferențiate)

Acest simbol ilustrat pe acumulator sau pe ambalajul acestuia indică faptul că acumulatorul furnizat împreună cu acest produs nu trebuie tratat ca un deșeu menajer. Asigurându-vă că debarasarea de acești acumulatori se realizează în mod corect, puteți împiedica eventualele consecințe negative asupra mediului și sănătății umane. Reciclarea materialelor contribuie la conservarea resurselor naturale. În situația produselor care, ca măsură de siguranță, pentru asigurarea funcționării continue ori pentru integritatea datelor manevrate, necesită o conexiune permanentă la un acumulator încorporat, acesta din urmă trebuie înlocuit numai de către personal specializat. Pentru a vă asigura că acest acumulator este reciclat în mod corespunzător, atunci când este atinsă durata maximă de viață predați-l unui punct autorizat de colectare pentru reciclarea echipamentelor electrice și electronice. În ceea ce privește toate celelalte baterii, consultați secțiunea referitoare la modul de înlocuire a bateriilor. Predați bateriile unui punct autorizat de colectare pentru reciclarea bateriilor uzate. Pentru detalii suplimentare referitoare la reciclarea acestui produs sau acumulator, contactați autoritățile locale, serviciul local de evacuare a deșeurilor menajere sau magazinul de la care ați cumpărat produsul.

Aviz pentru clienți: următoarele informații se aplică doar în cazul echipamentelor comercializate în țări ce aplică directivele UE.

Acest produs este fabricat de Sony Corporation, 1-7-1 Konan Minato-ku Tokyo, 108-0075, Japonia. Reprezentantul Autorizat pentru EMC și siguranța produsului este Sony Deutschland GmbH, Hedelfinger Strasse 61, 70327 Stuttgart, Germania. Pentru reparații sau garanție, vă rugăm să comunicați aceste probleme la adresele prevăzute în documentele separate de service sau garanție.

Cuprins

AVERTISMENT	4
ATENȚIE	5
Precauții	6
Caracteristici de bază	7

Operațiuni preliminare

Accesorii furnizate	8
Configurarea acestui suport	9
Conectarea componentelor cu mufe HDMI	13
Conectarea componentelor fără mufe HDMI	15
Configurarea ieșirii de sunet a componentei conectate	16
Conectarea adaptorului DIGITAL MEDIA PORT.....	17

Opțiuni de redare

Index al pieselor și butoanelor	18
Vizualizarea pe televizor.....	21
Vizualizarea celorlalte componente	21

Funcțiile tunerului

Presetarea stațiilor radio.....	23
Ascultarea stațiilor radio	24
Denumirea stațiilor presetate	25
Utilizarea sistemului de date radio (RDS).....	26

Funcția surround

Utilizarea efectului surround	27
-------------------------------------	----

Caracteristicile sincronizării

„BRAVIA”

Ce este sincronizarea „BRAVIA”?	30
Pregătirea sincronizării „BRAVIA”	30
Vizualizarea unui DVD/disc Blu-ray	32
(funcția „One-Touch Play”)	
Ascultarea sunetului televizorului prin difuzoarele suportului	33
(Comandă audio a sistemului)	
Oprirea suportului, a televizorului și a componentelor conectate	34
(Oprirea alimentării aparatului)	
Utilizarea funcției de economisire de energie	34

Setări avansate

Setări și reglaje folosind meniul amplificatorului	36
--	----

Informații suplimentare

Ghid al problemelor de funcționare	40
Specificații	42
Glosar	44
Index	46

AVERTISMENT

Nu vă aplecați pe sau agățați de televizor atunci când televizorul este amplasat pe suport.

Televizorul poate cădea pe suport, provocând un accident care poate conduce la leziuni grave sau la deces.



Nu mișcați suportul cu televizorul sau alt aparat instalat pe el.

Îndepărtați televizorul și alte aparate atunci când mutați suportul. În caz contrar, suportul se poate dezechilibra și cădea, provocând leziuni grave.



Nu lăsați cablul de alimentare de c.a. (de la priză) sau cablul de conectare să fie prins între televizor și suport.

- Cablul de alimentare de c.a. (de la priză) sau cablul de conectare poate fi deteriorat, putându-se produce incendii sau șocuri electrice.
- La mutarea suportului, aveți grijă să nu prindeți cablul de alimentare de c.a. (de la priză) sau cablul de conectare sub suport.

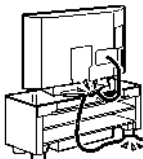

Nu permiteți copiilor să se urce pe suport sau să se târască între rafturi.

În cazul în care copiii se urcă pe aparat sau între rafturi, se pot produce leziuni grave sau chiar deces, dacă se sparge geamul sau dacă se răstoarnă suportul.



Nu țineți de bază atunci când mutați suportul.

Când mutați suportul, țineți de partea inferioară a raftului de sus. Dacă țineți de bază, ca în imagine, există pericolul să se desprindă secțiunea plintei și să cadă suportul.

Raftul de sus



ATENȚIE

Nu puneți pe suport obiecte calde, precum tigăi fierbinți sau ceainice.

Panoul superior de sticlă se poate sparge, provocând leziuni. Sau se poate deteriora suportul.

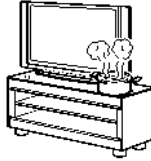

Nu vă urcați pe suport.

Puteți cădea, sau se poate sparge geamul, provocând leziuni.

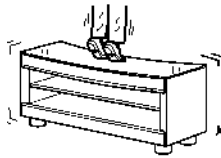

Nu spuneți panoul superior de sticlă unor șocuri excesive.

Acest suport folosește geam prevăzut cu un film anti-spargere, dar tot trebuie să aveți grijă. Dacă se sparge geamul, bucățile de sticlă pot provoca leziuni, deci respectați precauțiile de mai jos.

- Nu loviți geamul și nu aruncați pe el obiecte ascuțite. Evitați șocurile excesive.
- Nu zgâriați și nu loviți geamul cu obiecte ascuțite.
- La instalarea unei componente, nu o izbiți de partea superioară a panoului superior de sticlă.

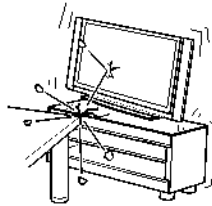

Nu folosiți panoul superior de sticlă dacă acesta este spart.

Nu folosiți panoul superior de sticlă dacă acesta este spart. Panoul superior de sticlă se poate sparge, provocând leziuni.

Suportul este proiectat doar pentru televizorul specificat.

Verificați dacă acest suport este indicat drept produs compatibil în instrucțiunile de utilizare ale televizorului.

Notă cu privire la capacitatea de încărcare

Nu amplasați pe suport aparate care depășesc greutatea maximă specificată, după cum se arată în ilustrația de mai jos. Acestea pot cădea sau se pot sparge.

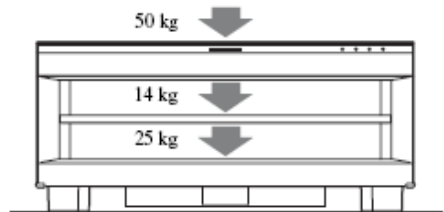

Observații cu privire la instalare

- Aveți grijă să nu vă prindeți mâna sau degetele între televizor și suport.
- Pentru ca suportul să nu se deterioreze, respectați următoarele indicații:
 - Instalați suportul pe o suprafață solidă și plată.
 - Dacă instalați suportul pe o suprafață moale, de exemplu o saltea, puneți mai întâi o planșetă sub suport.
 - Nu instalați suportul într-un loc expus luminii solare directe sau în apropierea unui radiator.
 - Nu instalați suportul în locuri foarte calde sau umede, sau în exterior.
- La mutarea suportului trebuie să participe cel puțin două persoane. Mutați suportul doar după ce ați mutat televizorul. În caz contrar, televizorul poate cădea de pe suport, provocând leziuni grave. Nu țineți suportul de grilaj, deoarece acesta se poate desprinde de suport, provocând leziuni grave. Aveți grijă să nu vă prindeți degetele atunci când mutați suportul.

Precauții

Cu privire la siguranță

- Nu puneți pe suport obiecte nespecificate, precum vase cu flori sau oale de lut.
- Nu aduceți modificări suportului.
- Dacă în suport cad obiecte străine, solide, sau lichide, scoateți suportul din priză și dispuneți verificarea lui de către personal calificat, înainte de a îl utiliza din nou.

Cu privire la sursele de alimentare

- Înainte de a opera suportul verificați ca tensiunea de operare să fie aceeași cu sursa dvs. de energie. Tensiunea de operare este indicată pe plăcuța de pe spatele suportului.
- Suportul rămâne sub tensiune chiar și atunci când este oprit, atât timp cât ștecherul cordonului de alimentare rămâne introdus în priză.
- Dacă suportul nu este utilizat o perioadă mai mare de timp, deconectați-l de la priza de perete. Pentru a scoate din priză cablul de alimentare de CA, apucați bine ștecărul; nu trageți de cordon.
- Un picior al ștecărilor este mai lat decât celălalt, din motive de siguranță, și va intra în priza de perete într-un singur fel. Dacă nu puteți introduce ștecărul complet în priză, contactați distribuitorul.
- Cordonul de alimentare de CA (de la rețea) trebuie înlocuit doar la un centru de service autorizat.
- Instalați acest suport astfel încât cordonul de alimentare să poată fi scos cu ușurință din priză de perete în caz de necesitate.

Cu privire la amplasare

- Asigurați o ventilație adecvată, pentru a preveni creșterea temperaturii în interiorul suportului și a prelungi durata de viață a acestuia.
- Aveți grijă atunci când amplasați suportul pe suprafețe tratate special (de exemplu cu ceară, ulei, lustruite), deoarece suprafața se poate păta sau decolora.
- Podeaua poate suferi deteriorări dacă sub picioarele suportului se acumulează nisip, gunoi, etc.

Cu privire la funcționare

Înainte de a conecta alte componente, opriți suportul și scoateți-l din priză.

Cu privire la curățare

Curățați suportul, panoul și butoanele cu o lavetă moale, umezită ușor cu o soluție slabă de detergent. Nu utilizați nici un fel de burete abraziv, praf de curățat, sau solvenți cum ar fi alcoolul sau neofalina.

Dacă aveți întrebări sau probleme cu privire la suport, vă rugăm să consultați cel mai apropiat distribuitor Sony.

Drepturile de autor

Acest suport integrează sistemele Dolby® Digital și Pro Logic Surround și sistemul DTS® Digital Surround.

* Fabricat sub licență Dolby Laboratories.

„Dolby”, „Pro Logic” și simbolul dublu-D sunt mărci înregistrate ale Dolby Laboratories.

** Fabricat sub licență conform Brevetului S.U.A., numerele: 5.451.942; 5.956.674; 5.974.380; 5.978.762; 6.487.535 și alte brevete din S.U.A. sau la nivel mondial, emise sau în curs de publicare. DTS și DTS Digital Surround sunt mărci înregistrate, iar logo-urile și simbolul DTS sunt mărci înregistrate ale DTS, Inc. © 1996-2007 DTS, Inc. Toate drepturile rezervate.

Acest suport înglobează tehnologia HDMI™ („High-Definition Multimedia Interface”: *Interfață multimedia de înaltă definiție*).

HDMI, logo-ul HDMI și High-Definition Multimedia Interface sunt mărci comerciale sau mărci înregistrate ale HDMI Licensing LLC.

„BRAVIA” este o marcă înregistrată a Sony Corporation.

„PlayStation” este o marcă înregistrată a Sony Computer Entertainment Inc.

Caracteristici principale

► Conexiune simplă cu HDMI



Cablurile sunt încurcate.

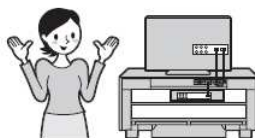

Conexiuni simple (pagina 13)

► Operare simplă cu o singură telecomandă pentru televizor („BRAVIA”)



Telecomenzi separate pentru fiecare componentă.



Operațiuni comasate pe aceeași telecomandă (pagina 30)

► Configurarea rapidă a modului Surround



Am nevoie de multe cabluri și difuzoare.



Configurare simplă cu sistemul S-Force PRO Front Surround

Despre sistemul S-Force PRO Front Surround

Sony se implică de multă vreme în tehnologia surround (și în vasta cantitate de date acustice acumulate drept rezultat), ceea ce a condus la dezvoltarea unei metode complet noi de prelucrare și a unui DSP avansat, pentru rezolvarea acestei probleme într-un mod eficient. Acest sistem se numește S-Force PRO Front Surround. În comparație cu tehnologiile de front surround anterioare, S-Force PRO Front Surround reproduce distanța și spațiul într-un mod mai convingător, cu o impresie reală de sunet surround, fără a mai trebui utilizate difuzoare de spate.

Zona recomandată de sunet surround

Puteți asculta sunet surround în zonele în care sunetul este diseminat conform ilustrației.

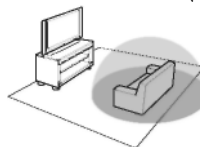

Operațiuni preliminare

Accesorii furnizate

Verificați ca pachetul să conțină următoarele accesorii

Cablu optic (1 m) (1)

Telecomandă (RM-ANU032) (1)

Baterii R6 (mărime AA) (2)

Șurub pentru banda de susținere (1)

Legături pentru cabluri (2)

Antenă-fir pentru FM (1)

Antenă-cadru pentru AM (1)

Instrucțiuni de utilizare (1)

Introducerea bateriilor în telecomandă

Puteți controla suportul cu ajutorul telecomenzii furnizate. Introduceți două baterii R6 (dimensiune AA) , respectând concordanța dintre marcasele + și - de pe baterii cu cele din interiorul compartimentului bateriilor.

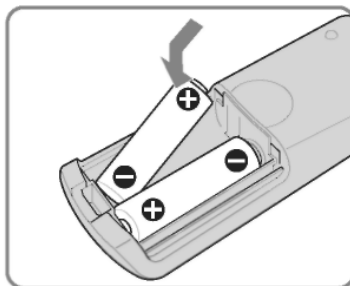
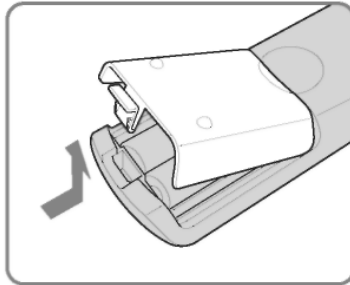

Note

- Nu lăsați telecomanda în locuri extrem de calde sau cu umiditate excesivă.
- Nu utilizați o baterie nouă împreună cu una uzată.
- Nu lăsați să scape în interiorul carcasei telecomenzii niciun corp străin, în particular atunci când înlocuiți bateriile.
- Nu expuneți senzorul de infraroșu în bătaia directă a soarelui ori a unei surse luminoase. Acest lucru poate provoca defectarea aparatului.
- Dacă nu utilizați telecomanda pentru o perioadă de timp mai îndelungată, scoateți bateriile din telecomandă pentru a evita defecțiunile provocate de scurgerea electrolitului din baterii și de corodare.

Configurarea acestui suport

Despre poziția de instalare

Instalați suportul după ce ați conectat la el toate componentele.
Instalați suportul la o distanță de cel puțin 5 cm de perete. Această măsură previne disiparea căldurii și căderea televizorului.

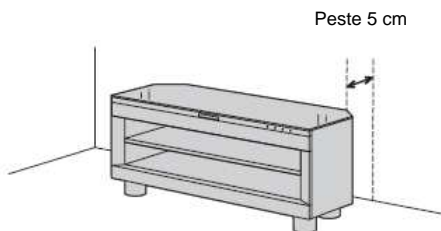

Suportul are o tăietură în colțul din spate, pentru a putea fi montat în colțul unei camere. Dacă instalați suportul în colțul camerei dvs., trebuie să existe un spațiu de aproximativ 86 cm între colțul camerei și partea frontală a suportului.

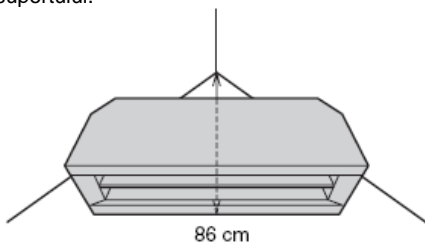

Notă

- Aveți grijă să nu vă prindeți degetele atunci când instalați suportul.

Prevenirea răsturnării televizorului

Fixați televizorul, ca măsură de protecție. Dacă aveți un televizor Sony LCD realizați următoarele acțiuni, ca măsură de protecție.

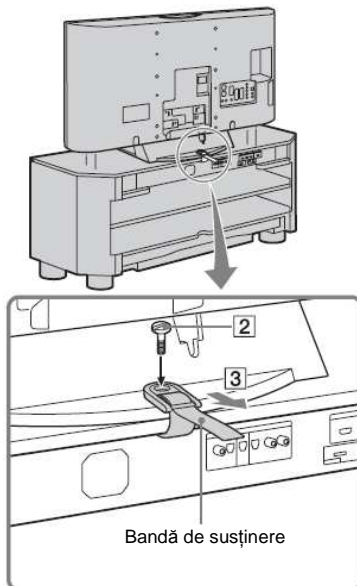

1 Amplasați televizorul pe suport.

Televizorul trebuie amplasat în centrul suportului, aliniind marginea din spate a bazei televizorului cu marginea din spate a suportului.

2 Fixați bine banda de susținere de televizor.

Banda de susținere este atașată în spatele suportului. Amplasați vârful benzii de susținere pe televizor, apoi introduceți și strângeți șurubul pentru banda de susținere (furnizat), folosind o monedă, etc.

3 Trageți banda de susținere înspre televizor, pentru a fixa televizorul pe suport.

continuare _____

Instalarea plăcii pentru raft

- 1 Introduceți șuruburile de fixare a raftului (furnizate) în orificiile de pe suport.
- 2 Montați placa pentru raft, în sens orizontal, pe șuruburile de fixare a raftului.

Conectarea antenei-cadru pentru AM

Forma și lungimea antenei sunt proiectate pentru recepționarea de semnale AM. Nu demontați sau dezasamblați antena.

- 1 Scoateți doar partea cadru din suportul de plastic.
- 2 Configurați antena-cadru pentru AM.

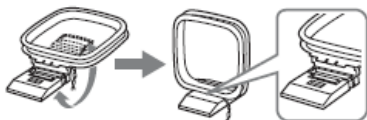

- 3 Conectați cablurile la bornele antenei pentru AM.

Cablurile pot fi conectate la orice bornă.

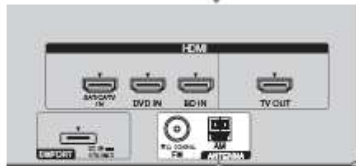
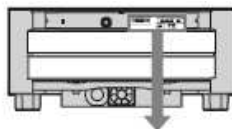

Introduceți cablurile împingând în jos clema pentru borne.

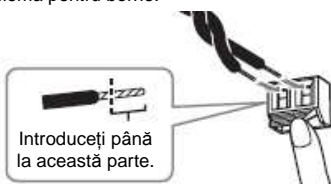

Introduceți până la această parte.

Notă

- Nu amplasați antena-cadru pentru AM lângă sistem sau lângă altă componentă AV, deoarece se pot produce interferențe.

Sfat util

- Reglați direcția antenei-cadru pentru AM pentru un sunet AM optim.

- 4 Asigurați-vă că antena-cadru pentru AM este conectată bine, trăgând ușor de ea.

Conectarea antenei-fir pentru FM

Conectarea antenei-fir pentru FM la mufa COAXIAL (coaxială) de 75 Ω

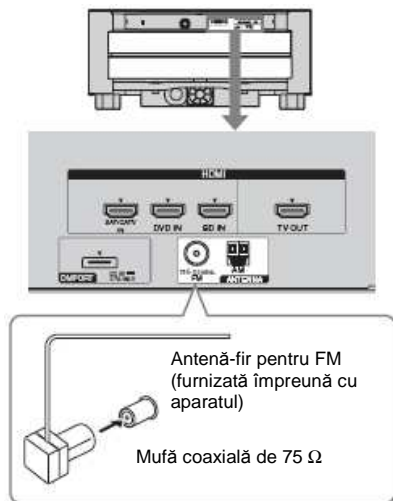

Note

- Asigurați-vă că ați întins antena-fir pentru FM pe întreaga lungime.
- După conectarea antenei-fir pentru FM, încercați pe cât posibil să o mențineți în poziție orizontală.

Sfat util

- Dacă recepția FM este de slabă calitate, utilizați un cablu coaxial cu impedanța de 75 ohmi (trebuie procurat separat, nu se livrează împreună cu aparatul), pentru a conecta aparatul la o antenă exterioară pentru FM, așa cum este prezentat în imaginea de mai jos.

Antenă exterioară pentru FM

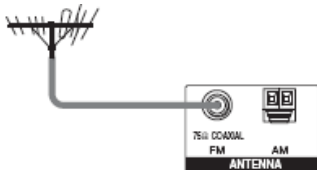

Partea din spate a suportului

Legarea cablurilor

Puteți lega toate cablurile de legătură ale suportului și ale celorlalte componente folosind legăturile pentru cabluri (furnizate).

1 Conectați componentele la suport.

Pentru mai multe detalii, consultați paginile 13-17.

2 Introduceți o legătură de cablu (furnizată) în fiecare din cele două orificii din spatele suportului, până ce se anclanșează în poziție.

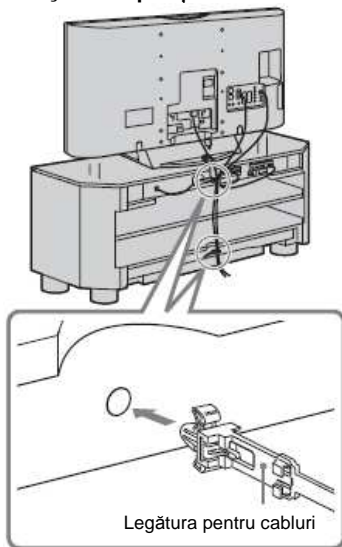

3 Legați cablurile, apoi introduceți capătul legăturii prin fanta acesteia.

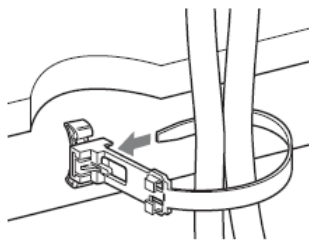

continuare _____

- 4** Strângeți legătura pentru cablu trăgând de capătul acesteia.

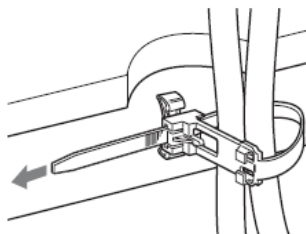

Pentru a desface legătura

- 1 Împingeți maneta legăturii pentru cablu.
2 În timp ce împingeți maneta, trageți legătura pentru cablu din fantă.

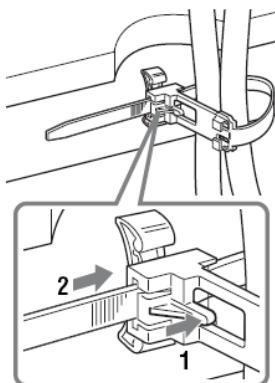

Pentru a scoate legătura pentru cabluri din spatele suportului

- 1 Apucați cele două lamele ale legăturii.
2 În timp ce apucați lamelele, trageți de legătura pentru cablu.

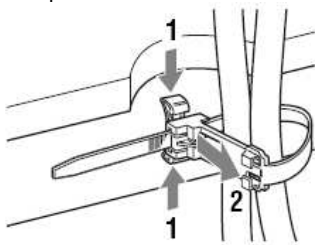

Conectarea componentelor cu mufe HDMI

Vă recomandăm să conectați componentele la suport folosind un cablu HDMI. Cu ajutorul tehnologiei HDMI vă puteți bucura în mod simplu de sunet și imagini de înaltă calitate.

Totuși, nu puteți asculta sunetul de la televizor prin suport, doar având o conexiune HDMI. Ieșirea audio a televizorului trebuie conectată la intrarea audio a suportului, folosind un cablu optic sau un cablu audio, pentru a putea asculta sunetul de la televizor prin suport.

Operațiile se simplifică dacă utilizați componente compatibile Sony „BRAVIA” și urmați instrucțiunile din secțiunea „Caracteristicile sincronizării „BRAVIA”” (pagina 30).

Conectați cablul de alimentare de CA (alimentare de la rețea) după ce ați terminat de conectat toate componentele la suport.

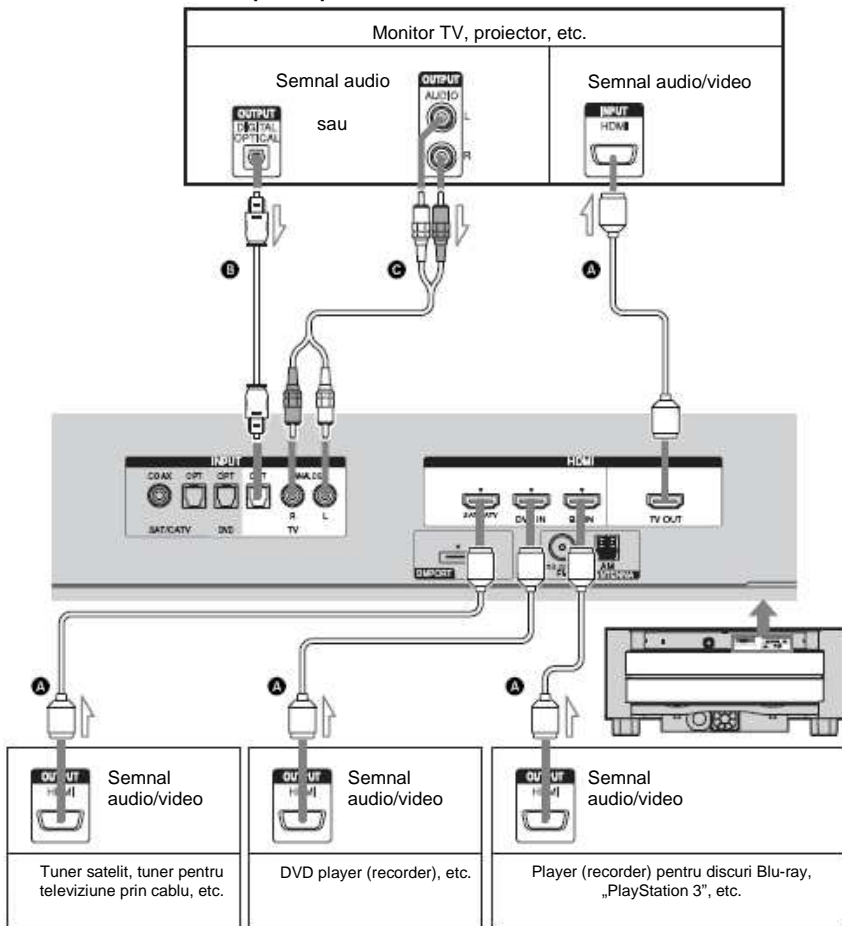

- Ⓐ Cablu HDMI (nefurnizat)
- Ⓑ Cablu optic (furnizat)
- Ⓒ Cablu audio (nefurnizat)

↗ : Flux de semnal

continuare _____

Sfat util

- Chiar dacă suportul este oprit (modul de standby activ) semnalul HDMI se va transmite de la componenta conectată la televizor prin conexiunea HDMI. Puteți vizualiza și asculta prin televizor imaginile și sunetul de la componentă.

Note

- Mufa HDMI are prioritate atunci când conectați componenta la suport, folosind simultan INPUT OPT (*intrare optică*), INPUT COAX (*intrare coaxială*) și HDMI.
- Mufa INPUT OPT (*intrare optică*) are prioritate atunci când conectați ieșirea audio a televizorului și la mufa INPUT OPT (*intrare optică*) și la mufa INPUT ANALOG (*intrare analogică*) de pe suport.

Note despre conexiunile HDMI

- Puteți vizualiza imagini de înaltă calitate dacă utilizați un cablu HDMI cu logo HDMI. Vă recomandăm folosirea unui cablu HDMI Sony.
- Verificați configurarea componentei conectate dacă imaginea este proastă sau dacă nu se transmite sunet printr-o componentă conectată cu ajutorul cablului HDMI.
- Semnalele audio (frecvența de eșantionare, lungime biților, etc.) transmise printr-o mufă HDMI pot fi suprimate de componenta conectată.
- Sunetul poate fi întrerupt când este modificată frecvența de eșantionare sau numărul de canale ale semnalelor de ieșire audio de la componenta de redare.
- În cazul în care componenta conectată nu este compatibilă cu tehnologia de protecție a drepturilor de autor (HDCP), imaginea și/sau sunetul de la mufa HDMI OUT (*Ieșire HDMI*) pot fi transmise distorsionat sau pot să nu fie transmise deloc.
În acest caz, verificați specificația componentei conectate.
- Nu vă recomandăm să folosiți un cablu de conversie HDMI-DVI.
- Indiferent de intrarea selectată pentru suport, semnalele video de la mufa de intrare HDMI (BD, DVD sau SAT) selectată ultima dată sunt transmise prin mufa HDMI TV OUT (*ieșire TV HDMI*).

Conectarea componentelor fără mufe HDMI

La conectarea unui DVD player (recorder), acorder satelit, „PlayStation 2”, etc., fără mufe HDMI, conectați mufa de semnal video direct la televizor, iar mufa de semnal audio la suport, folosind mufa INPUT OPT (intrare optică) sau INPUT COAX (intrare coaxială).

În acest caz, nu este necesar să conectați toate cablurile. Conectați cablurile audio conform mufelor componentelor. Ultima dată conectați cablul de alimentare de CA (alimentare de la rețea)

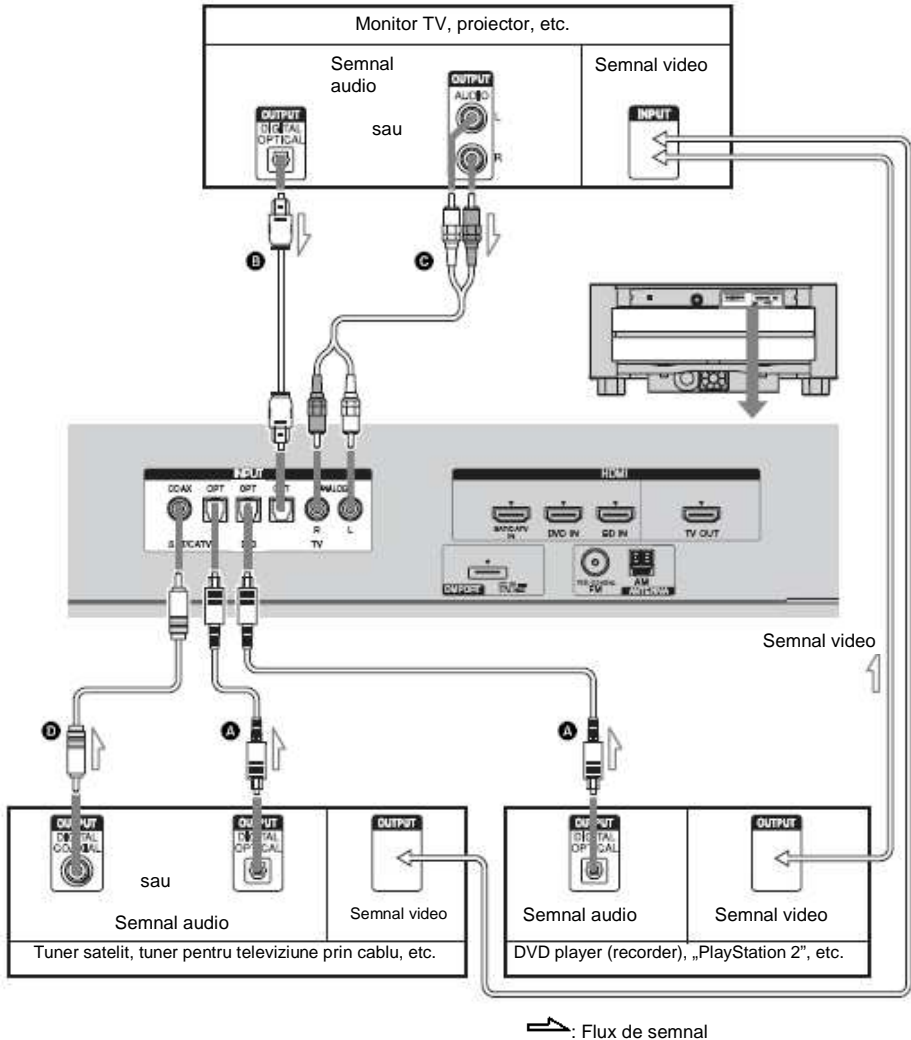

- A** Cablu optic (nefurnizat)
- B** Cablu optic (furnizat)
- C** Cablu audio (nefurnizat)
- D** Cablu coaxial digital (nefurnizat)

Note

- Configurați opțiunea „CTRL:HDMI” (*Comandă HDMI*) pe „OFF” (*Dezactivat*) în meniul AMP al suportului atunci când conectați componente fără mufe HDMI (pagina 32). Chiar dacă opțiunea „CTRL:HDMI” este setată pe „ON” (*Activat*), puteți utiliza un video recorder, etc., fără canale surround, conectând mufele de ieșire audio și video direct la televizor, în loc să le conectați la suport.
- Mufa INPUT OPT (*intrare optică*) are prioritate atunci când conectați ieșirea audio a televizorului și la mufa INPUT OPT (*intrare optică*) și la mufa INPUT ANALOG (*intrare analogică*) de pe suport.

Configurarea ieșirii de sunet a componentei conectate

În funcție de setările ieșirii audio ale componentei conectate, sunetul poate fi transmis doar în format de sunet cu 2 canale. În acest caz, configurați componenta conectată pentru a transmite sunetul în formatul de sunet cu canale multiple (PCM, DTS, Dolby Digital). Pentru mai multe detalii cu privire la setările de ieșire audio, consultați instrucțiunile de utilizare furnizate împreună cu componenta conectată.

Conectarea adaptorului DIGITAL MEDIA PORT

Puteți asculta sunetul de la componenta conectată la suport, prin conectarea unui adaptor DIGITAL MEDIA PORT.

Ultima dată conectați cablul de alimentare de CA (alimentare de la rețea)

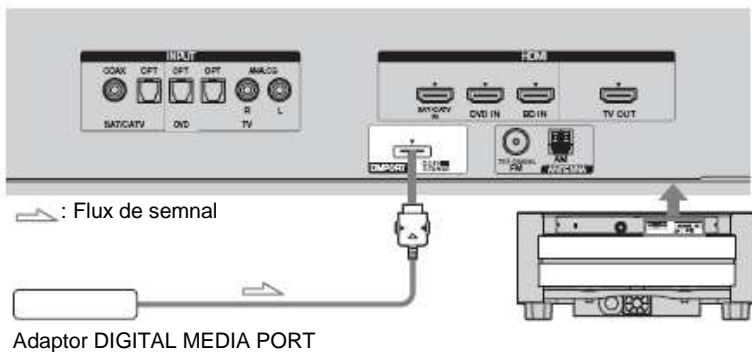

Note

- Nu conectați sau deconectați adaptorul DIGITAL MEDIA PORT în timp ce suportul este pornit.
- La conectarea adaptorului DIGITAL MEDIA PORT asigurați-vă că, conectorul este introdus cu săgeata înspre săgeata de pe mufa DMPORT. Pentru a desprinde adaptorul DIGITAL MEDIA PORT, apăsați și țineți apăsat butonul **A**, apoi trageți conectorul.

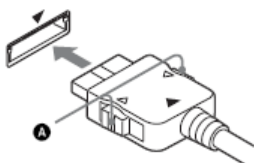

Pentru mai multe informații, consultați paginile indicate în paranteze.

Afișajul panoului frontal

Butoanele și indicatorul panoului frontal

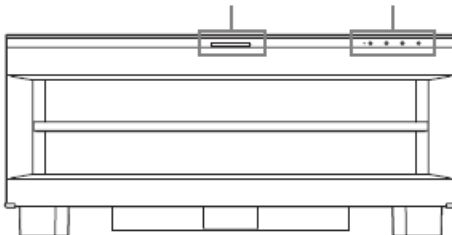

Butoanele și indicatorul panoului frontal

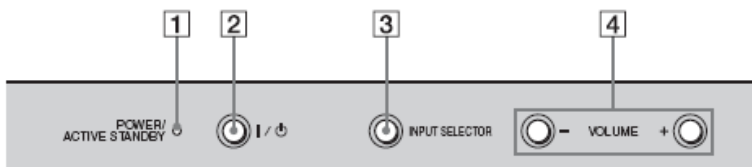

1 Indicator „POWER / ACTIVE STANDBY” (Pornit / mod standby activ)

Se aprinde după cum urmează:

Verde: Suportul este pornit.

Maro gălbui (chihlimbar): Funcția de comandă HDMI operează, iar suportul este oprit.

Oprit: Suportul este oprit, iar funcția de comandă HDMI nu operează.

2 I/⏻ (pornire/standby)

Apăsați acest buton pentru a porni sau a opri suportul.

3 „INPUT SELECTOR” (Selectorul de intrare)

Apăsați acest buton pentru a selecta sursa de intrare pentru redare. De fiecare dată când apăsați butonul, sursa de intrare se schimbă ciclic, astfel:

TV → BD → DVD → SAT/CATV → FM
→ AM → DMPORT → TV

4 „VOLUME +/-” (Volum +/-)

Apăsați acest buton pentru a regla volumul.

Ecranul panoului frontal

Despre indicațiile afișate pe ecranul panoului frontal

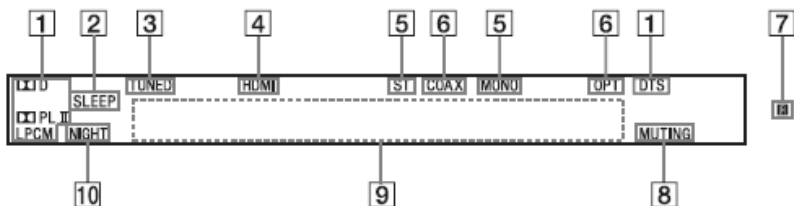

1 Indicatorii de format audio

Se aprind în funcție de formatul audio decodificat.

2 „SLEEP” (Adormire) (39)

Clipsește când este activată funcția Sleep Timer.

3 „TUNED” (Acordată) (23)

Se aprinde la recepționarea unei stații radio.

4 HDMI (13, 41)

Se aprinde la utilizarea unui echipament HDMI.

5 ST/MONO (23)

Se aprinde în funcție de tipul stației radio: stereo sau monofonic.

6 COAX/OPT (coaxial/optic)

Se aprinde în funcție de cablul utilizat.

7 (senzorul de infraroșu) (41)

Îndreptați telecomanda către acest punct.

8 „MUTING” (Reducerea volumului la zero)

Se aprinde când sunetul este oprit.

9 Zona de afișare a mesajelor

Afișează volumul, sursa de intrare selectată, semnalul de intrare audio, etc.

10 „NIGHT” (Noapte) (29)

Se aprinde în modul „NIGHT” (Noapte).

continuare _____

Telecomanda

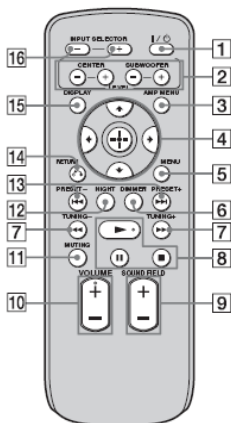

Butoane pentru operarea acestui suport

1 (pornire/standby)

Apăsați acest buton pentru a porni sau a opri suportul.

2 „LEVEL” (NIVEL)

Apăsați acest buton pentru a regla nivelul difuzorului central și al sub-woofer-ului. Această setare se aplică tuturor câmpurilor de sunet.

3 „AMP MENU” (MENIU AMP)

Apăsați acest buton pentru a afișa meniul suportului (pagina 36).

4 sau

Apăsați sau pentru a selecta setările.

Apăsați apoi pentru a introduce selecția.

5 „MENU” (MENIU)

Apăsați acest buton pentru a preseta o stație radio sau pentru a denumi stația presetată (pagina 23, 25).

6 „DIMMER” (ÎNTUNECARE)

Apăsați acest buton pentru a selecta strălucirea afișajului panoului frontal, ce poate fi reglată la oricare dintre cele 2 nivele disponibile.

7 „TUNING +/-” (ACORD +/-)

Apăsați acest buton pentru a selecta o stație radio (pagina 23, 24).

9 „SOUND FIELD +/-” (CÂMP DE SUNET)

Apăsați acest buton pentru a selecta câmpul de sunet (pagina 27).

10 „VOLUME +/-” (VOLUM +/-)

Apăsați acest buton pentru a regla volumul.

11 „MUTING” (REDUCEREA VOLUMULUI LA ZERO)

Apăsați acest buton pentru a dezactiva sunetul.

12 „NIGHT” (NOAPTE)

Apăsați acest buton pentru a activa funcția pentru modul „NIGHT” (Noapte) (pagina 29).

13 „PRESET +/-” (PRESETARE +/-)

Se apasă pentru a selecta o stație radio de presetare (pagina 24).

14 „RETURN” (REVENIRE)

Se apasă acest buton pentru a reveni la meniul anterior.

15 „DISPLAY” (AFIȘARE)

Se apasă acest buton pentru a comuta informațiile de pe ecranul panoului frontal.

16 „INPUT SELECTOR +/-” (SELECTORUL DE INTRARE +/-)

Se apasă acest buton pentru a selecta o sursă de intrare, precum tuner-ul, sau altă componentă conectată. De fiecare dată când apăsați butonul, sursa de intrare se schimbă ciclic, astfel:

TV ↔ BD ↔ DVD ↔ SAT/CATV ↔
FM ↔ AM ↔ DMPORT ↔ TV

Butoane pentru operarea unei componente conectate prin conexiunea DMPORT

4 sau

Apăsați acest buton pentru a selecta un element din meniu și a introduce selecția.

5 „MENU” (MENIU)

Apăsați acest buton pentru a afișa MENIUL.

7

Apăsați acest buton în timpul redării pentru a derula discul înapoi sau înainte.

8 (redare) (pauză) (stop)

Butoane pentru modul de redare.

13

Se apasă acest buton pentru a sări de la un capitol la altul.

14 „RETURN” (REVENIRE)

Se apasă acest buton pentru a reveni la meniul anterior.

15 „DISPLAY” (AFIȘARE)

Se apasă acest buton pentru a selecta setarea afișajului panoului frontal.

Vizualizarea pe televizor

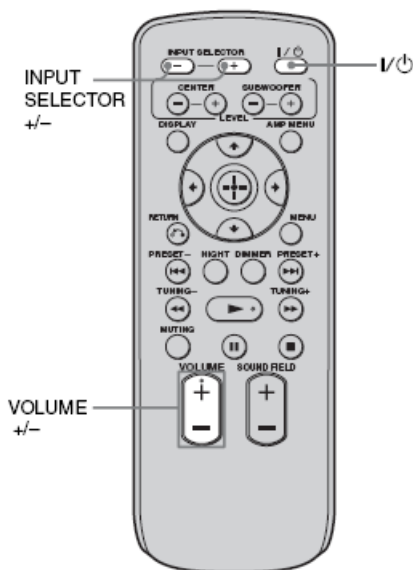

- 1 Porniți televizorul și alegeți un program.**
Pentru mai multe detalii consultați instrucțiunile de utilizare ale televizorului.
- 2 Porniți suportul**
- 3 Apăsați în mod repetat „INPUT SELECTOR” + sau - (Selectorul de intrare +/-) până ce pe ecranul panoului frontal apare „TV”.**
- 4 Reglați volumul apăsând „VOLUME +/-” (Volum +/-).**

Sfat util

• Sunetul poate fi emis prin difuzorul televizorului. În acest caz, reduceți la minim volumul difuzorului televizorului.

Vizualizarea altor componente

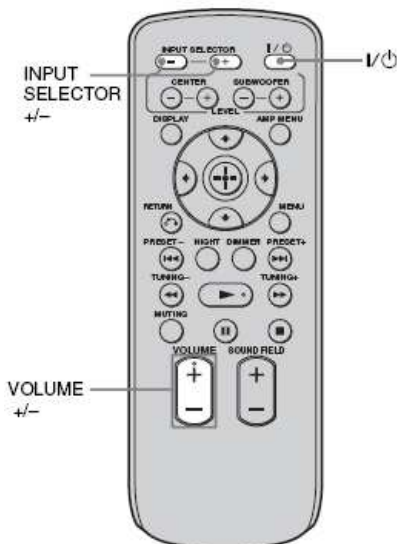

Vizualizarea prin tunerul satelit sau de televiziune prin cablu

- 1 Porniți televizorul.**
Pentru mai multe detalii consultați instrucțiunile de utilizare ale televizorului.
- 2 Porniți tunerul satelit/de televiziune prin cablu și suportul.**
- 3 Apăsați în mod repetat „INPUT SELECTOR” + sau - (Selectorul de intrare +/-) până ce pe ecranul panoului frontal apare „SAT/CATV”.**
- 4 Schimbați intrarea televizorului.**
Pentru mai multe detalii consultați instrucțiunile de utilizare ale televizorului.
- 5 Reglați volumul apăsând „VOLUME +/-” (Volum +/-).**

continuare _____

Sfat util

- Sunetul poate fi emis prin difuzorul televizorului. În acest caz, reduceți la minim volumul difuzorului televizorului.

Vizualizarea unui disc Blu-ray, DVD, a unor echipamente „PlayStation 2” sau „PlayStation 3”

1 Porniți televizorul.

2 Porniți player-ul (recorder-ul) pentru discuri Blu-ray, DVD, echipamentele „PlayStation2” sau „PlayStation 3” și suportul.

3 Apăsați în mod repetat „INPUT SELECTOR” + sau - (*Selectorul de intrare +/-*) până ce pe ecranul panoului frontal apare „BD” sau „DVD”.

4 Schimbați intrarea televizorului.

Pentru mai multe detalii consultați instrucțiunile de utilizare ale televizorului.

5 Rulați discul.

Sfat util

- Chiar dacă rulați în formatul Dolby True HD, Dolby Digital Plus sau DTS HD cu o componentă conectată compatibilă cu aceste formate de sunet, suportul le acceptă ca Dolby Digital sau DTS. Când redați aceste formate de sunet de înaltă calitate, setați componenta conectată pentru a transmite sunetul în format cu canale multiple PCM, dacă este posibil.

Utilizarea unei componente conectate prin conexiunea DMPORT

1 Apăsați în mod repetat „INPUT SELECTOR” + sau - (*Selectorul de intrare +/-*) până ce pe ecranul panoului frontal apare „DMPORT”.

2 Începeți redarea componentei conectate.

Sfat util

- Puteți asculta sunet la o calitate optimă de la componentele audio portabile, în orice câmp de sunet, cu excepția celui „STANDARD”, pe lângă efectul sistemului „Portable Audio Enhance” (*Dispozitiv portabil pentru accentuarea sunetului*).

Note

- Atunci când conectați mufa de ieșire video a adaptorului DIGITAL MEDIA PORT la mufa de intrare video a televizorului, setați „CTRL:HDMI” (*Comandă:HDMI*) pe „OFF” (*Dezactivat*) în meniul AMP al suportului (pagina 32). Imaginile unei componente conectate la adaptorul DIGITAL MEDIA PORT nu vor fi redade pe televizor dacă setarea „CTRL:HDMI” (*Comandă:HDMI*) este „ON” (*Activat*).
- Pentru a asculta sunet de la o componentă fără a afișa imagini în timp ce setarea „CTRL:HDMI” (*Comandă:HDMI*) este „ON” (*Activat*), mai întâi opriți televizorul, apoi resetați suportul. Dacă porniți mai întâi suportul și apoi opriți televizorul, toate componentele conectate la televizor vor fi oprite din cauza funcției Comandă HDMI.

Funcțiile tunerului

Presetarea stațiilor radio

Puteți preseta 20 de stații FM. Înainte de realizarea acordării, asigurați-vă că ați dat volumul la minim.

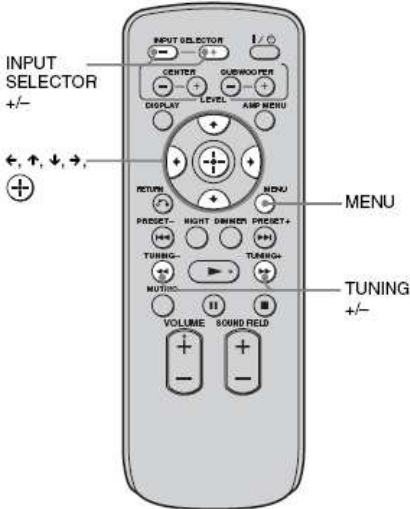

1 Apăsați în mod repetat „INPUT SELECTOR” + sau - (*Selectorul de intrare +/-*) până ce pe ecranul panoului frontal apare „FM” sau „AM”.

2 Apăsați și țineți apăsat butonul „TUNING” + sau - (*Acord +/-*) până ce începe scanarea automată.

Scanarea se oprește atunci când suportul ajunge la o stație radio. Pe ecranul panoului frontal se aprind indicațiile „TUNED” (*Acordat*) și „ST” (pentru programele stereo). Pentru programele monofonice se aprinde „MONO”.

3 Apăsați „MENU” (*Meniu*).

4 Apăsați în mod repetat \uparrow/\downarrow până ce pe ecranul panoului frontal apare „MEMORY” (*Memorie*).

5 Apăsați \oplus .

Pe ecranul panoului frontal apare un număr configurat în prealabil.

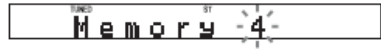

6 Apăsați \uparrow/\downarrow pentru a selecta numărul pre-configurat pe care îl doriți.

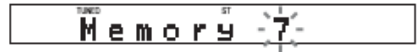

7 Apăsați \oplus .

Pe ecranul panoului frontal apare indicația „COMPLETE” (*Finalizat*), iar stația s-a memorat.



8 Apăsați „MENU” (*Meniu*).

9 Repetați pașii de la 2 la 8 pentru a memora alte stații.

Pentru a modifica numărul configurat în prealabil

Porniți din nou de la Pasul 3.

Ascultarea stațiilor radio

Mai întâi presetați stațiile radio în memoria suportului (consultați secțiunea „Presetarea stațiilor de radio” (pagina 23)).

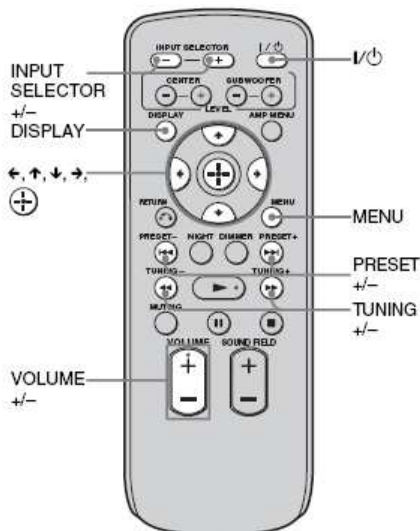

- 1 Apăsați în mod repetat „INPUT SELECTOR” + sau - (*Selectorul de intrare +/-*) până ce pe ecranul panoului frontal apare „FM” sau „AM”.

Se va trece pe ultima stație recepționată.

- 2 Apăsați în mod repetat „PRESET” + sau - (*Presetare +/-*) pentru a selecta stația presetată.

De fiecare dată când apăsați butonul, suportul trece pe o stație presetată.

- 3 Reglați volumul apăsând „VOLUME +/-” (*Volum +/-*).

Pentru a opri radio-ul

Apăsați pentru a opri suportul.

Pentru a trece pe altă funcție, apăsați „INPUT SELECTOR” – sau - (*Selector de intrare +/-*).

Pentru a asculta stații radio care nu au fost presetate

Folosiți acordarea manuală sau automată la Pasul 2.

Pentru acordare manuală, apăsați în mod repetat „TUNING” + sau - (*Acordare +/-*). Pentru acordare automată, apăsați și țineți apăsat butonul „TUNING” + sau - (*Acordare +/-*). Acordarea automată se oprește atunci când suportul ajunge la o stație radio. Pentru a opri manual acordarea automată, apăsați „TUNING” + sau - (*Acordare +/-*).

Dacă un program FM se aude cu distorsiuni

Dacă un program FM se aude cu distorsiuni, puteți selecta recepție monofonică. Nu se va produce niciun efect stereo, dar se va îmbunătăți recepția.

- 1 Apăsați „MENU” (*Meniu*).
- 2 Apăsați în mod repetat până ce pe ecranul panoului frontal apare „FM MODE” (*Mod FM*), apoi apăsați sau .
- 3 Apăsați pentru a selecta „MONO”.
 - STEREO: Recepție stereo.
 - MONO: Recepție monofonică.
- 4 Apăsați . S-a realizat configurarea.
- 5 Apăsați „MENU” (*Meniu*).

Sfat util

• Reorientați antena-fir FM (furnizată cu aparatul) pentru a îmbunătăți recepția.

Denumirea stațiilor presetate

Puteți introduce un nume pentru stațiile presetate. Aceste nume (de exemplu, „XYZ”) apar pe ecranul panoului frontal la selectarea unei stații radio. Pentru fiecare stație presetată se poate introduce un singur nume.

1 Apăsați în mod repetat „INPUT SELECTOR” + sau - (*Selectorul de intrare +/-*) până ce pe ecranul panoului frontal apare „FM” sau „AM”.
Se va trece pe ultima stație recepționată.

2 Apăsați în mod repetat „PRESET” + sau - (*Presetare +/-*) pentru a selecta stația presetată pentru care vreți să creați un nume.

3 Apăsați „MENU” (*Meniu*).

4 Apăsați în mod repetat \uparrow/\downarrow până ce pe ecranul panoului frontal apare „Name In?” (*Introducere nume?*).



5 Apăsați \oplus .

6 Creați un nume folosind butoanele $\leftarrow/\uparrow/\downarrow/\rightarrow$.

Apăsați \uparrow/\downarrow pentru a selecta un caracter, apoi apăsați \rightarrow pentru a deplasa cursorul în următoarea poziție. Numele unei stații radio poate fi format din litere, cifre și alte simboluri.

Dacă introduceți un caracter greșit

Apăsați în mod repetat \leftarrow/\rightarrow până ce caracterul pe care doriți să îl modificați începe să clipească apoi apăsați \uparrow/\downarrow pentru a selecta caracterul dorit.

7 Apăsați \oplus .

Pe ecranul panoului frontal apare indicația „COMPLETE” (*Finalizat*), iar numele stației s-a memorat.



8 Apăsați „MENU” (*Meniu*).

Sfat util

• Puteți verifica frecvența pe ecranul panoului frontal apăsând în mod repetat „DISPLAY” (*Afișare*) (pagina 25).

Vizualizarea numelui sau frecvenței stației pe ecranul panoului frontal

Atunci când suportul este configurat pe „FM” sau „AM”, puteți verifica frecvența folosind ecranul panoului frontal.

Apăsați „DISPLAY” (*Afișare*).

De fiecare dată când apăsați „DISPLAY” (*Afișare*), numele și frecvența stației sunt afișate alternativ pe ecranul panoului frontal.

Sfaturi utile

- Se afișează numele stației dacă ați introdus un nume pentru o stație presetată.
- Frecvența de pe ecranul panoului frontal trece pe numele stației după câteva secunde.

Utilizarea sistemului de date radio (RDS)

Ce reprezintă sistemul de date radio?

Sistemul de date radio (RDS) este un serviciu de difuziune care permite stațiilor radio să transmită informații suplimentare în același timp cu semnalul programului obișnuit. Acest acord oferă facilități RDS utile, cum ar fi afișarea numelui stației radio. Serviciul RDS este disponibil doar pentru stațiile FM.*

Notă

- RDS poate funcționa necorespunzător dacă stația recepționată nu transmite un semnal RDS de calitate, sau dacă intensitatea semnalului recepționat este scăzută.
- * Nu toate stațiile radio RDS asigură servicii RDS și nu toate oferă aceleași tipuri de servicii. Dacă nu sunteți familiarizați cu sistemul RDS, solicitați detalii despre serviciile RDS oferite de stațiile locale de radio din regiunea dumneavoastră.

Recepționarea informațiilor RDS

Selectați pur și simplu o stație radio din banda FM.

Dacă aparatul este acordat pe frecvența unei stații radio care asigură și servicii RDS, pe ecranul panoului frontal va fi afișat numele stației*.

- * Dacă nu este recepționată transmisia RDS, numele stației nu va apărea pe ecranul panoului frontal.

Sfat util

- Când se afișează numele unei stații, puteți verifica frecvența apăsând „DISPLAY” (Afișare) în mod repetat).

Funcția surround

Utilizarea efectului surround

Selectarea câmpului de sunet

Acest suport poate crea sunet surround în format cu canale multiple. Puteți selecta unul dintre câmpurile de sunet ale suportului, pre-programate și optimizate.

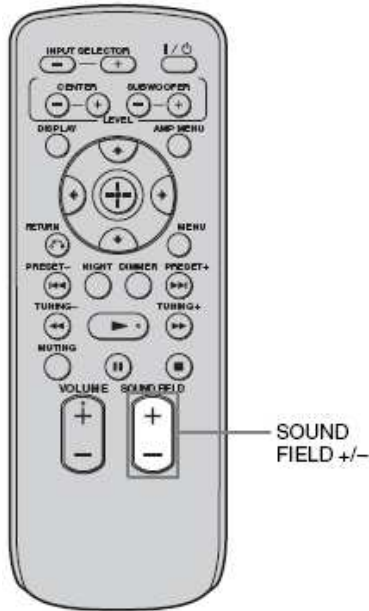

Apăsați „SOUND FIELD +/-” (CÂMP DE SUNET +/-)

Pe ecranul panoului frontal apare câmpul de sunet curent.



De fiecare dată când apăsați butonul „SOUND FIELD +/-” (Câmp de sunet +/-), afișajul se schimbă în mod ciclic, astfel:

STANDARD ↔ MOVIE ↔ DRAMA ↔ NEWS ↔ SPORTS ↔ GAME ↔ MUSIC ↔ JAZZ
↔ CLASSIC ↔ ROCK ↔ POP ↔ LIVE ↔ FLAT ↔ STANDARD

continuare _____

Câmpuri de sunet disponibile

Sursa corespunzătoare	Câmpul de sunet	Efectul
Toate	STANDARD	Aceasta este setarea standard.
Sursă video	MOVIE* (<i>Film</i>)	Recrează un sunet puternic, realist și dialoguri clare.
	DRAMA*	Opțiunea optimă pentru teatrul TV.
	NEWS* (<i>Știri</i>)	Redă cu claritate vocea crainicului.
	SPORTS* (<i>Sport</i>)	Redă comentariul în mod clar și realist, cu efecte surround, precum strigătele galeriilor, etc.
	GAME* (<i>Joc</i>)	Redă sunete puternice, realiste, potrivite pentru jocurile video.
	MUSIC* (<i>Muzică</i>)	Opțiunea optică pentru programele muzicale sau pentru videoclipurile muzicale de pe discurile Blu-ray/DVD.
Sursă de muzică	JAZZ	Reproduce atmosfera dintr-un club de jazz.
	CLASSIC (<i>Clasic</i>)	Reproduce atmosfera unui concert de muzică clasică.
	ROCK	Redă sunete puternice, potrivite pentru ascultarea muzicii rock.
	POP	Redă sunete înălțătoare, potrivite pentru ascultarea muzicii pop.
	LIVE (<i>Direct</i>)	Reproduce atmosfera unui concert live.
	FLAT (<i>Plat</i>)	Redă toată muzica în format stereo, fără efecte.

* Aceste câmpuri de sunet nu sunt disponibile când la „INPUT SELECTOR” (*Selectorul de intrare*) este setat „DMPORT”.

Sfaturi utile

- Puteți seta un câmp de sunet diferit pentru fiecare sursă de sunet.
- Setarea implicită a câmpului de sunet pentru „DMPORT” este „Flat” (*Plat*), iar pentru alte surse, „STANDARD”.
- Când se selectează „DMPORT” apăsând „INPUT SELECTOR” (*Selector de intrare*), difuzorul central nu emite sunete.
- Unele difuzoare nu vor emite sunete în funcție de semnalul de intrare, precum în cazul programelor monofonice.
- Difuzorul central nu emite sunet în niciun câmp de sunet potrivit pentru o sursă de muzică.
- Dacă apăsați butonul „THEATRE” (*Teatru*) de pe o telecomandă a unui televizor Sony când opțiunea „CTRL:HDMI” (*Comandă: HDMI*) este setată pe „ON” (*Activat*), câmpul de sunet tece pe „MOVIE” (*Film*) (cu excepția unor televizoare Sony).

Ascultarea sunetului la volum redus (modul „NIGHT”)

Folosind această funcție puteți asculta efectele de sunet și dialogul, cu claritate, chiar și la un volum redus. Această funcție este utilă pentru ascultarea sunetului în timpul nopții.

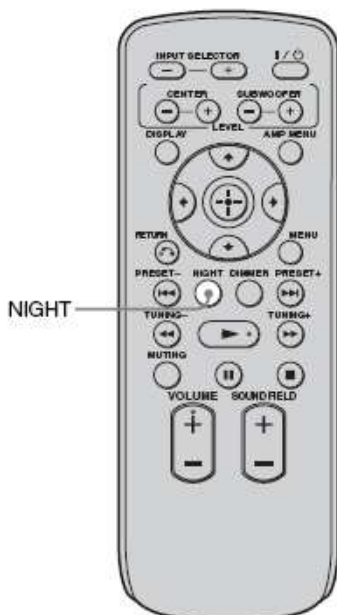

Apăsați „NIGHT” (Noapte).

Pentru a anula modul de noapte, apăsați din nou „NIGHT”.

Sfat util

- Puteți asculta sunetul în format Dolby Digital, la volum redus, folosind funcția AUDIO DRC (pagina 38).

Caracteristicile sincronizării „BRAVIA”

Ce este sincronizarea „BRAVIA”?

Prin conectarea componentelor Sony compatibile cu sincronizarea „BRAVIA”, prin intermediul unui cablu HDMI (nelivrat împreună cu aparatul), utilizarea se simplifică astfel:

- Funcția „One-Touch Play” (*Redare printr-o singură apăsare de buton*): La redarea unei componente precum un player (recorder) DVD/de discuri Blu-ray, suportul și televizorul sunt pornite automat și trec pe intrarea HDMI potrivită.
- Comanda audio a sistemului: În timp ce vă uitați la televizor, puteți selecta transmiterea sunetului prin difuzorul televizorului sau prin difuzoarele suportului.
- Oprirea alimentării aparatului: La oprirea aparatului, se vor opri simultan și suportul și componentele conectate.

Sincronizarea „BRAVIA” este compatibilă cu un televizor, player DVD/de discuri Blu-ray, amplificator AV, etc., marca Sony, cu funcția Comandă HDMI.

COMANDA HDMI este un standard al funcțiilor de control reciproc, folosit de CEC (prescurtare de la: "control pentru aparate electrocasnice") pentru HDMI (Interfață multimedia de înaltă definiție).

Comanda funcției HDMI nu va fi operabilă în următoarele cazuri.

- Când conectați acest suport la o componentă incompatibilă cu Comanda funcției HDMI.
- Când conectați suportul cu componente ce folosesc altă conexiune decât cea HDMI.

Vă recomandăm să conectați suportul la produse cu opțiunea de sincronizare „BRAVIA”.

Notă

- Este posibil ca funcția de Comandă HDMI să nu fie operabilă, în funcție de componenta conectată. Consultați instrucțiunile de utilizare ale componentei.

Pregătirea sincronizării „BRAVIA”

Pentru a folosi sincronizarea „BRAVIA” activați funcția Comandă HDMI pentru suport și componenta conectată.

La conectarea unui televizor marca Sony cu funcția Comandă HDMI, funcția Comandă HDMI pentru suport și componenta conectată pot fi configurate simultan, configurând funcția Control pentru HDMI a televizorului.

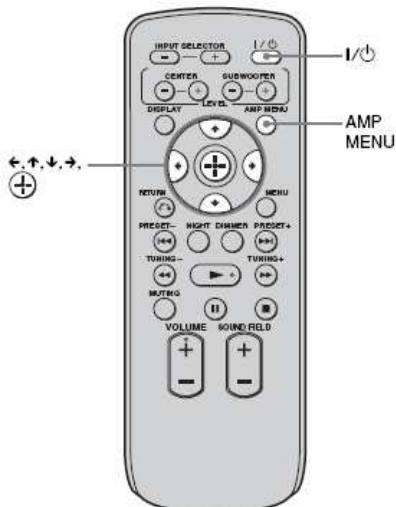

1 Sigurați-vă că suportul este conectat la televizor și la componentele conectate (care trebuie să fie compatibile cu funcția Comanda HDMI) cu ajutorul unor cabluri HDMI (nefurnizate).

2 Porniți suportul, televizorul și componentele conectate.

3 Selectați intrarea suportului conectată la componenta care doriți să o vizualizați (SAT/CATV, DVD, BD) și comutați intrarea HDMI a televizorului, astfel încât să se afișeze o imagine de la componenta conectată.

4 Afișați lista componentelor HDMI pe meniul televizorului și activați funcția de comandă pentru HDMI a televizorului.

Se activează simultan funcția de control HDMI pentru suport și componenta conectată.

În timpul setării, pe ecranul panoului frontal apare indicația „SCANNING” (*Scanare*).

După ce ați terminat configurarea, pe ecranul panoului frontal apare indicația „COMPLETE” (*Finalizat*). Așteptați până când configurarea s-a încheiat.

Dacă după realizarea operațiilor de mai sus nu apare mesajul „SCANNING” (*Scanare*) sau „COMPLETE” (*Finalizat*)

Configurați individual funcția de control HDMI pentru suport și componenta conectată.

1 Apăsăți „AMP MENU” (*Meniu AMP*).

2 Apăsăți în mod repetat ↑/↓ până ce pe ecranul panoului frontal apare „SET HDMI” (*Configurare HDMI*), apoi apăsați

⊕ sau →.

3 Apăsăți ↑/↓ în mod repetat până ce apare indicația „CTRL: HDMI” (*Comandă HDMI*), apoi apăsați **⊕ sau →.**

4 Apăsăți ↑/↓ pentru a selecta „ON” (*Activat*).

5 Apăsăți „AMP MENU” (*Meniu AMP*).

Se închide meniul AMP. Funcția Comandă HDMI este activată.

6 Activați funcția de comandă HDMI pentru componenta conectată.

Pentru mai multe detalii cu privire la componenta conectată, consultați instrucțiunile de utilizare ale acesteia.

7 Selectați intrarea suportului conectată la componenta pe care doriți să utilizați funcția Comandă HDMI (SAT/CATV, DVD, BD), iar apoi repetați pasul 6.

Dacă adăugați sau reconectați componenta

Realizați din nou pașii de la „Pregătirea sincronizării BRAVIA” și de la „Dacă după realizarea operațiilor de mai sus nu apare mesajul „SCANNING” (*Scanare*) sau „COMPLETE” (*Finalizat*)”.

Note

- În timpul configurării funcției Comandă HDMI pentru suport, funcția Comandă audio a sistemului nu este operabilă.
- Dacă funcția Comandă HDMI pentru componenta conectată nu poate fi configurată simultan setând „CONTROL FOR HDMI” (*Comandă pentru HDMI*) pe televizor, configurați funcția Comandă HDMI cu ajutorul meniului componentei conectate.
- Pentru detalii cu privire la configurarea televizorului și a componentelor conectate, consultați instrucțiunile de utilizare ale componentelor respective.

Sfat util

- Configurarea implicită pentru funcția de comandă HDMI este „ON” (*Activată*).

Dezactivarea funcției de Comandă HDMI

Atunci când conectați componente incompatibile cu sincronizarea „BRAVIA” sau care nu au mufe HDMI, dezactivați funcția de comandă HDMI.

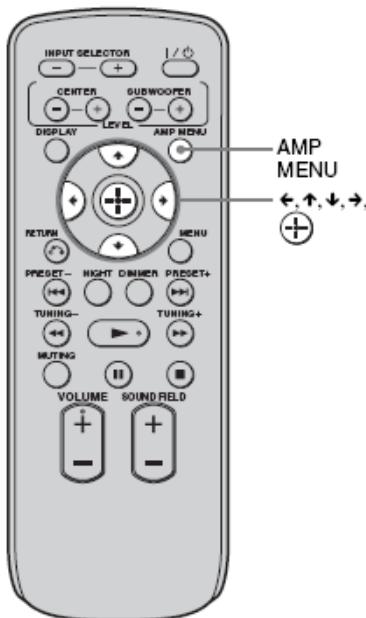

- 1 Apăsați „AMP MENU” (*Meniu AMP*).
- 2 Apăsați în mod repetat \uparrow/\downarrow până ce pe ecranul panoului frontal apare „SET HDMI” (*Configurare HDMI*), apoi apăsați \oplus sau \rightarrow .
- 3 Apăsați \uparrow/\downarrow pentru a selecta „CTRL: HDMI” (*Comandă HDMI*), apoi apăsați \oplus sau \rightarrow .
- 4 Apăsați \uparrow/\downarrow pentru a selecta „OFF” (*Dezactivat*).
- 5 Apăsați „AMP MENU” (*Meniu AMP*).
Se închide meniul AMP.

Vizualizarea unui DVD/disc Blu-ray

(funcția „One-Touch Play”)

Redați o componentă conectată.

Suportul și televizorul se pornesc automat și sunt comutate pe intrarea HDMI corespunzătoare.

Sfat util

- Chiar dacă suportul este oprit (modul standby activ), semnalul HDMI se va trimite de la componenta conectată la televizor prin intermediul conexiunii HDMI. Puteți asculta și vizualiza sunetele și imaginile de la componentă pe televizor.

Notă

- Este posibil ca începutul conținutului să nu poată fi transmis, în funcție de televizor.

Ascultarea sunetului televizorului prin difuzoarele suportului

(Comandă audio a sistemului)

Puteți asculta sunetul televizorului de la difuzoarele suportului cu ajutorul unei operații simple. Pentru mai multe detalii, consultați instrucțiunile de utilizare ale televizorului.

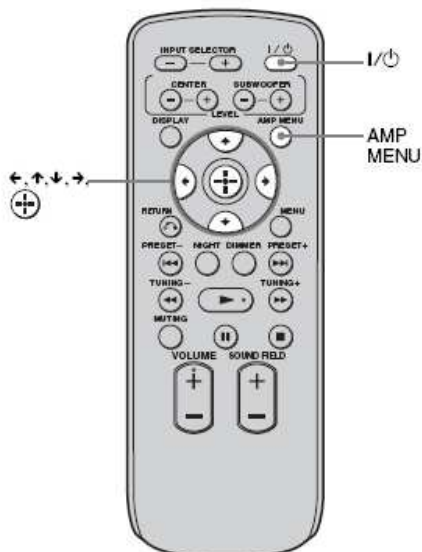

Apăsați **I/O** pentru a porni suportul.

Sunetul se transmite prin difuzorul suportului. Atunci când opriți suportul, sunetul este transmis prin difuzorul televizorului.

Note

- Dacă televizorul se aprinde înainte de acest suport, timp de un moment nu se va auzi sunetul televizorului.
- La conectarea unui televizor fără funcția Comandă audio a sistemului, nu este operabilă funcția de Comandă audio a sistemului.

Sfat util

- Puteți regla volumul și opri sunetul suportului cu ajutorul telecomenzii televizorului.

Utilizarea funcției de limitare a volumului

Atunci când este activată funcția de Comandă audio a sistemului, iar metoda de ieșire trece automat de la difuzorul televizorului la cel al suportului, este posibil să se audă sunet la volum foarte ridicat, în funcție de nivelul volumului suportului. Puteți preveni acest lucru limitând nivelul maxim al volumului.

- 1 Apăsați „AMP MENU” (*Meniu AMP*).
- 2 Apăsați în mod repetat \uparrow/\downarrow până ce pe ecranul panoului frontal apare „SET HDMI” (*Configurare HDMI*), apoi apăsați \oplus sau \rightarrow .
- 3 Apăsați în mod repetat \uparrow/\downarrow până ce pe ecranul panoului frontal apare „VOL LIMIT” (*Limită volum*), apoi apăsați \oplus sau \rightarrow .
- 4 Apăsați \uparrow/\downarrow pentru a selecta nivelul maxim dorit al volumului. Nivelul maxim al volumului se schimbă astfel:
MAX \leftrightarrow 49 \leftrightarrow 48 2 \leftrightarrow 1 \leftrightarrow MIN
- 5 Apăsați „AMP MENU” (*Meniu AMP*). Se închide meniul AMP.

Note

- Această funcție este disponibilă doar atunci când funcția „CONTROL FOR HDMI” (*Comandă HDMI*) este activată.
- Această funcție nu este disponibilă atunci când metoda de ieșire trece de la difuzorul suportului la cel al televizorului.

Sfaturi utile

- Vă recomandăm să reglați nivelul maxim al volumului la un nivel puțin mai mic decât cel al volumului pe care îl utilizați în mod normal.
- Indiferent de nivelul maxim al volumului pe care îl setați, butonul „VOLUME +/-” (*Volum*) de pe suport și de pe telecomandă este operabil.
- Dacă nu doriți să limitați nivelul maxim al volumului, selectați „MAX.”

Oprirea suportului, a televizorului și a componentelor conectate

(Oprirea alimentării aparatului)

Atunci când opriți televizorul folosind butonul „POWER” (*Alimentare*) de pe telecomanda televizorului, suportul și componentele conectate se vor opri automat.

Sfat util

- Dacă televizorul este oprit și intră în modul standby, consumul de energie al suportului va scădea dacă se activează funcția de economisire de energie.

Notă

- În funcție de situație, este posibil ca, componentele conectate să nu fie oprite. Pentru detalii consultați instrucțiunile de utilizare furnizate cu componentele conectate.

Utilizarea funcției de economisire de energie

Dacă la suport se conectează un televizor compatibil cu sincronizarea „BRAVIA”, iar suportul se află în modul de standby activ, dacă se oprește televizorul, se oprește și transmiterea de semnale HDMI, iar consumul de energie scade.

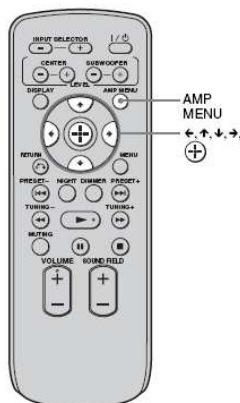

- 1 Apăsați „AMP MENU” (*Meniu AMP*).
- 2 Apăsați în mod repetat \uparrow/\downarrow până ce pe ecranul panoului frontal apare „SET HDMI” (*Configurare HDMI*), apoi apăsați \oplus sau \rightarrow .
- 3 Apăsați \uparrow/\downarrow pentru a selecta „POWER SAVE” (*Economie de energie*), apoi apăsați \oplus sau \rightarrow .
- 4 Apăsați \uparrow/\downarrow pentru a selecta setarea.
 - „ON” (*Activat*): Reduce consumul de energie în modul de standby activ. Transmiterea semnalelor HDMI se produce doar când televizorul este pornit.
 - „OFF” (*Dezactivat*): Fără reducere. Transmiterea semnalelor HDMI se produce în mod continuu, chiar dacă suportul este oprit (modul de standby activ).
- 5 Apăsați „AMP MENU” (*Meniu AMP*).
Se închide meniul AMP.

Note

- Funcția de economisire a energiei poate să nu fie operabilă la unele televizoare compatibile cu sincronizarea „BRAVIA”. În acest caz, setați opțiunea „POWER SAVE” (*Economie de energie*) pe „OFF” (*Dezactivată*).
- În funcție de componentă, este posibil să dureze înainte de emiterea unei imagini sau a unui sunet.

Setări avansate

Setări și reglaje folosind meniul amplificatorului

Utilizarea meniului AMP

Puteți configura următoarele elemente cu ajutorul tastei „AMP MENU” (*Meniu AMP*) de pe telecomandă.

Configurările implicite sunt subliniate.

„AMP MENU” (*Meniu AMP*)

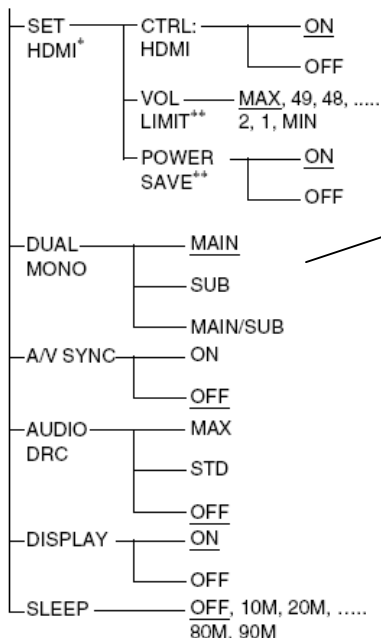

1 Apăsați „AMP MENU” (*Meniu AMP*) pentru a porni meniul AMP.

2 Apăsați ←/↑/↓/→ în mod repetat pentru a selecta elementul și setarea.

3 Apăsați „AMP MENU” (*Meniu AMP*) pentru a opri meniul AMP.

Notă

- Aceste setări sunt reținute chiar dacă deconectați cablul de alimentare de c.a. (de la priză).

Următoarele pagini prezintă detalii pentru fiecare setare.

SET HDMI = CONFIGURARE HDMI
CTRL HDMI = COMANDĂ HDMI
POWER SAVE = ECONOMISIRE ENERGIE
VOL LIMIT = LIMITARE VOLUM
MAIN = PRINCIPAL
SUB = SECUNDAR
A/V SYNC = SINCRONIZARE AUDIO/VIDEO
DISPLAY = AFIȘARE
SLEEP = ADORMIRE

ON = ACTIVAT
OFF = DEZACTIVAT

* Consultați „Caracteristicile sincronizării „BRAVIA”” (pagina 30).

** Această setare apare doar atunci când „CTRL: HDMI” este configurat pe „ON” (*Activat*).

Ascultarea sunetului în format de difuzare multiplex (DUAL MONO)

Puteți asculta sunet în format de difuzare multiplex, atunci când suportul recepționează semnă difuzat multiplex în format AC-3.

Notă

- Pentru a recepționa semnalul AC-3, trebuie să conectați un acoror satelit digital la suport, cu ajutorul unui cablu optic sau coaxial și să configurați modul de ieșire digitală al acororului satelit digital pe AC-3.

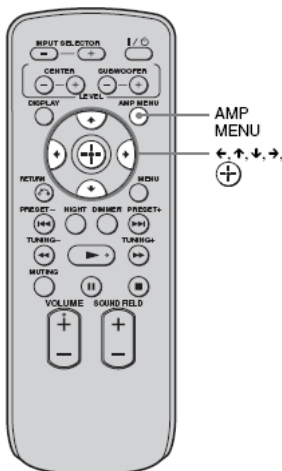

- 1 Apăsați „AMP MENU” (Meniu AMP).
- 2 Apăsați \uparrow/\downarrow în mod repetat până apare „DUAL MONO”, apoi apăsați \oplus sau \rightarrow .
- 3 Apăsați \uparrow/\downarrow pentru a selecta sunetul dorit.
 - „MAIN” (Principal): Redă doar canalul principal.
 - „SUB” (Secundar): Redă doar canalul secundar.
 - „MAIN+SUB” (Principal + secundar): Sunetul principal este transmis prin difuzorul stâng, iar cel secundar prin difuzorul drept.

- 4 Apăsați „AMP MENU” (Meniu AMP).
Se închide meniul AMP.

Reglarea decalajului între imagine și sunet (sincronizare audio/video)

Puteți decala sunetul cu ajutorul acestei funcții, dacă imaginea este mai lentă decât sunetul.

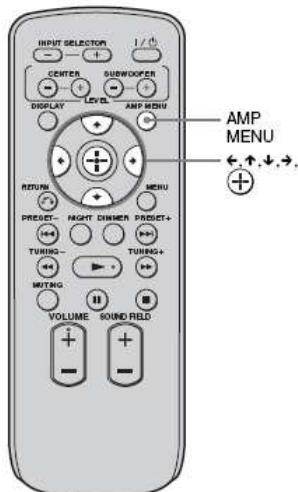

- 1 Apăsați „AMP MENU” (Meniu AMP).
- 2 Apăsați în mod repetat \uparrow/\downarrow până ce apare „AV SYNC” (Sincronizare audio/video), apoi apăsați \oplus sau \rightarrow .
- 3 Apăsați \uparrow/\downarrow pentru a selecta setarea.
 - „OFF” (Oprît): Nu reglează.
 - „ON” (Activat): Reglează diferența între imagine și sunet.
- 4 Apăsați „AMP MENU” (Meniu AMP).
Se închide meniul AMP.

Notă

- Este posibil să nu puteți regla perfect decalajul dintre sunet și imagine cu ajutorul acestei funcții.
- Această funcție este utilă doar pentru formatele Dolby Digital, DTS și PCM linear (cu 2 canale), transmise prin intrări coaxiale (audio), optice (audio) sau HDMI.

continuare _____

Ascultarea sunetului Dolby Digital la volum redus (AUDIO DRC)

Îngustează spectrul dinamic al piesei audio. Util pentru vizualizarea filmelor la volum redus. Opțiunea AUDIO DRC funcționează doar pentru sursele în format Dolby Digital.

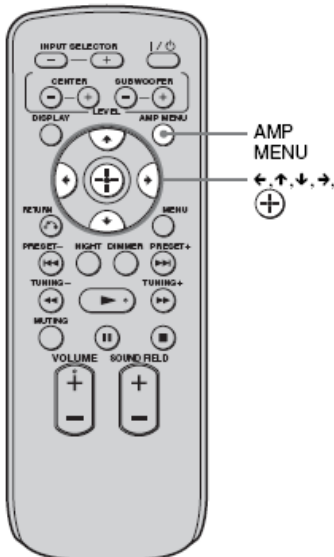

- 1 Apăsați „AMP MENU” (Meniu AMP).
- 2 Apăsați în mod repetat \uparrow/\downarrow până ce apare „AUDIO DRC”, apoi apăsați \oplus sau \rightarrow

- 3 Apăsați \uparrow/\downarrow pentru a selecta setarea.
 - „OFF” (Oprît): Fără comprimare a spectrului dinamic.
 - STD: Reproduce piesa audio cu tipul de spectru dinamic proiectat de persoana care a realizat înregistrarea.
 - MAX: Comprimă complet spectrul dinamic.

- 4 Apăsați „AMP MENU” (Meniu AMP).
Se închide meniul AMP.

Schimbarea setării afișajului (DISPLAY)

Puteți modifica setarea afișajului.

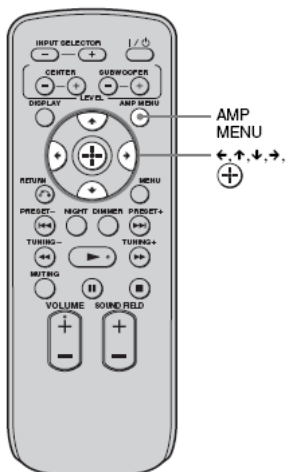

- 1 Apăsați „AMP MENU” (Meniu AMP).
- 2 Apăsați \uparrow/\downarrow în mod repetat până ce apare „DISPLAY” (Afișaj), apoi apăsați \oplus sau \rightarrow .
- 3 Se apasă \uparrow/\downarrow pentru a selecta setarea afișajului panoului frontal.

- „ON” (Activat): Afișajul apare permanent.
- „OFF” (Oprît): Afișajul apare câteva secunde, când operați suportul.

Notă

- Afișajul apare permanent atunci când operează funcția de reducere a volumului la zero, sau de protecție, chiar dacă opțiunea „DISPLAY” (Afișare) este setată pe „OFF” (Dezactivat).

- 4 Apăsați „AMP MENU” (Meniu AMP).
Se închide meniul AMP.

Utilizarea Sleep Timer-ului

Puteți programa oprirea suportului după o durată de timp predeterminată, astfel încât puteți adormi cu un fond muzical. Durata de timp după care are loc oprirea automată poate fi presetată în intervale a câte 10 sau 10 minute.

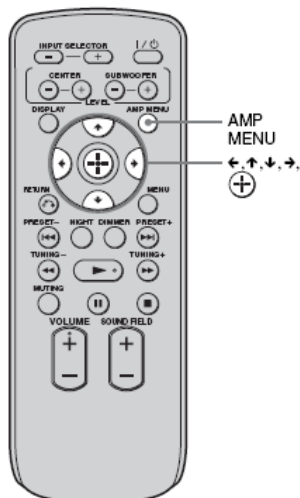

- 1 Apăsați „AMP MENU” (*Meniu AMP*).
- 2 Apăsați \uparrow/\downarrow în mod repetat până ce apare „SLEEP” (*Adormire*), apoi apăsați \oplus sau \rightarrow .
- 3 Apăsați \uparrow/\downarrow pentru a selecta durata presetată dorită.

Durata afișată în minute (durata rămasă) se schimbă astfel:

OFF \leftrightarrow 10M \leftrightarrow 20M
 \updownarrow \updownarrow
90M \leftrightarrow 80M 30M

Notă

• Această funcție este doar pentru acest suport, nu pentru televizorul conectat sau pentru alte componente.

Informații suplimentare

Ghid al problemelor de funcționare

Dacă în timpul utilizării suportului întâmpinați una dintre următoarele dificultăți, folosiți acest ghid al problemelor de funcționare pentru a încerca să remediați situația înainte de a solicita asistență pentru reparații. Dacă problema persistă, consultați cel mai apropiat distribuitor Sony.

Generalități

Alimentarea este oprită.

- Verificați dacă este bine conectat cablul de alimentare la rețea.

Pe ecranul panoului frontal apar alternativ mesajele „PROTECTOR” și „PUSH POWER” (Apăsați butonul POWER).

- Apăsați  pentru a opri suportul și verificați următoarele elemente după ce dispăre indicația „STANDBY”.
- Sunt cumva blocate fantele de ventilație ale suportului?
După ce ați verificat elementele de mai sus și ați remediat eventualele probleme, porniți suportul. Dacă nu puteți găsi cauza problemei chiar și după ce ați verificat toate elementele de mai sus, consultați cel mai apropiat distribuitor Sony.

Nu este reprodus sunetul Dolby Digital sau cu canale multiple DTS.

- Verificați ca DVD-ul, discul Blu-ray, etc., pe care îl redați să fie înregistrat în format Dolby Digital sau DTS.
- La conectarea player-ului de DVD-uri, discuri Blu-ray, etc., la mufele de intrare digitală ale acestui receptor, verificați configurarea audio (setările pentru ieșirea audio) a componentei conectate.

Nu se poate obține efectul de surround.

- În funcție de semnalul digital, este posibil ca prelucrarea surround să nu funcționeze (pagina 27).

Din difuzoare nu se aude sunet sau sunetul se aude foarte încet.

- Apăsați „VOLUME +” și verificați nivelul volumului.
- Apăsați „MUTING” sau „VOLUME +” pentru a anula funcția de reducere a volumului la zero.
- Apăsați „SOUND FIELD +/-” (*Câmp de sunet +/-*) și verificați câmpul de sunet selectat.
- În funcție de sursă, este posibil ca efectul difuzoarelor să fie mai puțin observabil.

Sunetul este decalat față de imaginea TV.

- Configurați funcția „A/V SYNC” (*Sincronizare audio/video*) pe „OFF” (*Dezactivat*) dacă ea este setată pe „ON” (*Activat*).

Componentele conectate

Nu se aude sunet, indiferent de componenta selectată, sau sunetul are un nivel foarte redus.

- Verificați conectarea corectă și fermă a suportului și a componentelor.
- Verificați dacă sunt pornite suportul și componenta selectată.

Nu se aude sunetul prin componenta selectată.

- Verificați dacă, componenta este conectată corect la mufele de intrare audio pentru componenta respectivă.
- Verificați dacă, cablurile sunt introduse complet în mufele componentei și ale suportului.
- Verificați dacă este corect selectată componenta.

Sunetul se întrerupe sau se aude zgomot.

- Verificați secțiunea „Formatele suportate de acest suport” (pagina 43).

Pe ecranul televizorului nu apare nicio imagine.

- Verificați dacă este corect selectat televizorul.
- Configurați televizorul pe modul de intrare corespunzător.
- Verificați conexiunea HDMI.
- Verificați dacă, cablurile sunt introduse complet în mufele componentei și ale suportului.

Comandă pentru HDMI

Dacă în timpul utilizării sincronizării „BRAVIA”, întâmpinați una dintre următoarele dificultăți, folosiți acest ghid al problemelor de funcționare pentru a încerca să remediați situația.

Comanda pentru funcția HDMI nu este operabilă

- Verificați conexiunea HDMI (pagina 13).
- Asigurați-vă că opțiunea „CTRL: HDMI” (Comanda HDMI) din meniul AMP este configurată pe „ON” (Activat).
- Asigurați-vă că există compatibilitate între componenta conectată și funcția „CONTROL FOR HDMI” (Comanda HDMI).
- Verificați setările de Comandă pentru HDMI ale componentei conectate. Consultați instrucțiunile de utilizare ale componentei conectate.
- Repetați procedurile de la „Caracteristicile sincronizării „BRAVIA”” (pagina 30) dacă modificați conexiunea HDMI, conectați/deconectați cablul de alimentare de C.A. sau dacă s-a produs o pană de curent.
- Este posibil ca suportul să nu funcționeze corect dacă selectați o componentă incompatibilă cu funcția Comandă HDMI de pe televizor.

Din suport și difuzorul televizorului nu se aude niciun sunet.

- Verificați volumul suportului și al televizorului.
- Selectați corect intrarea suportului.

Sunetul se transmite și prin suport și prin televizor.

- Dacă este dezactivată funcția de Comandă HDMI, sau în cazul în care componenta selectată nu este compatibilă cu această funcție, opriți sunetul suportului sau al televizorului.

Funcția de Oprire a alimentării sistemului nu este operabilă.

- Modificați configurarea televizorului, astfel încât componentele conectate să se oprească automat o dată cu oprirea televizorului. Pentru mai multe detalii, consultați instrucțiunile de utilizare ale televizorului.

Când opriți televizorul se oprește și suportul.

- Când funcția de Comandă HDMI este activată, funcția de Oprire automată a sistemului este activă, iar suportul se oprește când opriți televizorul.

Pe televizor nu apare imagine.

- Verificați ca mufele HDMI IN (Intrare HDMI) și HDMI OUT (Ieșire HDMI) să nu fie conectate invers.

Când televizorul se află în modul standby, prin acesta nu se emit imagini sau sunete.

- Când televizorul se află în modul standby, prin componenta HDMI selectată ultima dată când ați oprit suportul se emit imagini și sunete. Dacă utilizați altă componentă, redați componenta și realizați operațiunea de Redare cu o singură apăsare de buton („One-Touch Play”) sau porniți suportul pentru a selecta componenta HDMI pe care doriți să o utilizați.
- Asigurați-vă că funcția „POWER SAVE” (Economie de energie) este setată pe „OFF” (Dezactivat) în meniul AMP în cazul în care conectați la suport componente incompatibile cu sincronizarea „BRAVIA” (pagina 34).

Altele

Telecomanda nu funcționează.

- Îndreptați telecomanda către senzorul de infraroșu  de pe receptor.
- Îndepărtați orice obstacole dintre telecomandă și suport.
- Înlocuiți ambele baterii din telecomandă cu unele noi, dacă cele existente sunt descărcate.
- Asigurați-vă că ați selectat intrarea corectă de pe telecomandă.

Volumul se reduce atunci când metoda de ieșire trece de la difuzorul televizorului la cel al suportului.

- Este activată funcția de Limitare a volumului. Pentru mai multe detalii consultați secțiunea „Utilizarea funcției de limitare a volumului” (pagina 33).

continua

Dacă suportul tot nu funcționează bine după realizarea operațiilor de mai sus, resetați-l astfel:

Folosiți butoanele de pe suport.

1 Apăsați  pentru a porni aparatul.

2 Apăsați  simultan cu „INPUT SELECTOR” (Selector intrare) și „VOLUME -” (Volum -).

Apare mesajul „COLD RESET” (Resetare), iar suportul se resetează. Meniul AMP, câmpul de sunet, etc., revin la setările implicite

Specificații

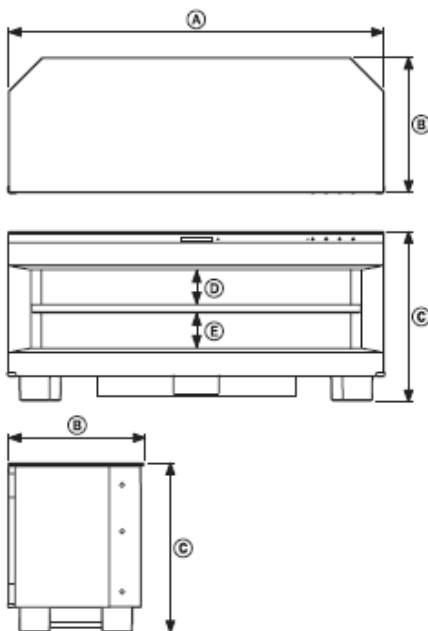

Dimensiuni: mm (aprox.)	A	1,115		
	B	400		
	C	500		
Dimensiuni ajustabile raft*: mm (aprox.)		1	2	3
	D	86	104	122
	E	123	105	87
Masa: kg	49			

* Placa pentru raft se poate instala la trei niveluri: 1, 2 sau 3.

Formatele compatibile cu acest suport

Formatele digitale de intrare suportate de acest suport sunt următoarele:

Format	Supportat/Nesupportat
Dolby Digital	O
DTS	O
PCM linear cu 2 canale*	O
PCM linear 7.1 canale 48k* (Doar pentru HDMI)	O
PCM linear 7.1 canale 96k	x
Dolby Digital Plus	x
Dolby True HD	x
DTS-HD	x

* PCM linear acceptă frecvențe de eșantionare de maxim 48 kHz.

Secțiune amplificator

Putere nominală de ieșire

Mod stereo 50 W + 50 W, 6 ohmi,
1 kHz, THD sub 1 %

Putere de ieșire de referință

Mod surround (pe canal) Față: 70 W/canal, 6 ohmi,
1 kHz, THD 10 %
Centru*: 70 W, 3 ohmi, 1
kHz, THD 10 %
Surround*: 70 W/canal, 6
ohmi, 1 kHz, THD 10 %
Subwoofer: 120 W, 3 ohmi,
100 Hz, THD 10 %

* În funcție de configurările câmpului de sunet și de sursă, este posibil să nu se emită sunet.

Intrări (analogice)

TV Sensibilitate: 450 mV
Impedanță: 30 kohmi

Intrări (digitale)

TV, DVD Optică
SAT Coaxială, optică

Secțiune acord FM

Sistem Sintetizator digital PLL,
cu cuarț

Secțiune acordor FM

Spectrul de acordare 87,5 – 108,0 MHz
(fază de 50 kHz)

Antena

Borne pentru antenă Antenă-fir pentru FM
75 ohmi, neechilibrate

Frecvența intermediară 10,7 MHz

Secțiune acordor AM

Spectrul de acordare 531 kHz – 1.602 kHz (cu
interval setat la 9 kHz)

Antena Antenă-cadru pentru AM
450 kHz

Secțiunea HDMI

Conectorul

Conector standard HDMI
cu 19 pini

Intrări/ieșiri video

SAT/CATV, DVD, BD:
640 x 480p la 60 Hz
720 x 480p la 59,94/60 Hz
1280 x 720p la 59.94/60
Hz
1920 x 1080i la 59.94/60
Hz
1920 x 1080p la 59,94/60
Hz
720 x 576p la 50 Hz
1280 x 720p la 50 Hz
1920 x 1080i la 50 Hz
1920 x 1080p la 24 Hz
SAT/CATV, DVD, BD:
PCM linear 7.1ch/Dolby
Digital/DTS

Intrări audio

Difuzoare

Difuzorul frontal

Sistemul de difuzoare Spectru complet, bass
reflex

Difuzoarele 50 mm, tip con

Difuzor central

Sistemul de difuzoare Spectru complet, cu
suspensie acustică

Difuzoarele 35 mm, tip con x 3

Difuzor surround

Sistemul de difuzoare Spectru complet, bass
reflex

Difuzoarele 50 mm, tip con

Subwoofer

Sistemul de difuzoare Subwoofer, bass reflex
Difuzoarele 100 mm, tip con x 2

. continuare _____

Generalități

Tensiunea de alimentare 220 -240 V, 50/60 Hz
Puterea consumată

Pornit: 110 W

Standby activ (funcția de economie de energie este activată, iar televizorul conectat la suport se află în modul standby: 0,5 W sau mai mult Standby (Comanda pentru HDMI dezactivată): mai puțin de 0,3 W

Dimensiuni (aprox.) 1.115 x 400 x 400 mm
(lățime/înălțime/grosime)

Masa (aprox.) 49 kg

Accesorii furnizate

Cablu optic (1)

Telecomandă (RM-ANU032) (1)

Baterii R6 (mărime AA) (2)

Șurub pentru banda de susținere (1)

Legături pentru cabluri (2)

Placă pentru raft (1)

Șuruburi susținere raft (4)

Antenă-fir pentru FM (1)

Antenă-cadru pentru AM (1)

Instrucțiuni de utilizare (1)

Modelul și specificațiile se pot modifica fără preaviz.



- Puterea consumată în modul standby 0,3 W.
- La cablajele imprimate nu se folosesc ignifuganți cu halogen.

• Peste 85 % din eficiența energetică a blocului amplificator se datorează amplificatorului digital, S-Master.

Glosar

Dolby Digital

Acest format de sunet cinematografic este mai avansat decât „Dolby Surround Pro Logic”. În acest format, difuzoarele surround emit sunet stereo cu un spectru mărit de frecvență, furnizându-se independent un canal de subwoofer pentru bași. Formatul se mai numește și „5.1”, iar canalul subwoofer-ului este denumit canalul 0.1 (deoarece funcționează doar când este necesar efectul de accentuare a bașilor). Toate cele șase canale din acest format sunt înregistrate separat pentru a se putea realiza o diferențiere superioară a canalelor. Mai mult decât atât, deoarece toate semnalele sunt procesate digital, semnalul suferă o degradare mai mică.

Dolby Pro Logic II

Dolby Pro Logic II creează 5 canale cu lărgime de bandă întreagă, dintr-o sursă audio cu 2 canale de sunet. Acest lucru este realizat cu ajutorul unui decodor performant surround matricial de mare puritate, care extrage proprietățile spațiale din înregistrarea originală, fără adăugarea unor sunete noi ori a unor coloraturi de tonalitate.

DTS

Tehnologie digitală de compresie a semnalelor audio, dezvoltată de Digital Theater Systems, Inc. Această tehnologie este la nivelul 5.1 channel surround. Acest format cuprinde și două canale stereo-spate și un canal discret pentru subwoofer. DTS asigură aceeași înaltă calitate a sunetului digital pe 5.1 canale discrete. Buna separație între canale este asigurată, deoarece toate canalele de date sunt înregistrate discret și procesate digital.

HDMI

HDMI este o interfață ce suportă video și audio cu o singură conexiune digitală, permițându-vă să vă bucurați de imagine și sunet digital de înaltă calitate. Specificația HDMI este compatibilă cu HDCP (Protecția împotriva copierii digitale în bandă largă), o tehnologie anti-copiere ce integrează tehnologie de codificare a semnalelor video digitale.

PCM (Modulație cod-impuls)

O metodă de conversie a sunetului analogic în sunet digital pentru o ascultare simplă a sunetului digital.

S-Force PRO Front Surround

Sony se implică de multă vreme în tehnologia surround (și în vasta cantitate de date acustice acumulate drept rezultat), ceea ce a condus la dezvoltarea unei metode complet noi de prelucrare și a unui DSP avansat, pentru rezolvarea acestei probleme într-un mod eficient. Acest sistem se numește S-Force PRO Front Surround. În comparație cu tehnologiile de front surround anterioare, S-Force PRO Front Surround reproduce distanța și spațiul într-un mod mai convingător, cu o impresie reală de sunet surround, fără a mai trebui utilizate difuzoare de spate.

S-Master

S-Master este o tehnologie de amplificare complet digitală dezvoltată de Sony, ce reduce în mod eficient prezența fragmentării sunetului și a instabilității, redând dialoguri de o claritate excepțională și reproducând în mod fidel sunetul original. Secțiunea compactă de amplificare prezintă o eficiență energetică mai ridicată și performanțe termice îmbunătățite.

x.v.Colour (Culoare x.v.)

Termenul „x.v. Colour” este un termen mai cunoscut pentru standardul xvYCC propus de Sony și este o marcă înregistrată Sony. xvYCC este un standard internațional pentru spațiile de culoare dintr-un video. Acest standard poate exprima o gamă mai largă de culori decât standardul de emisie folosit în prezent.

Index

A

„A/V SYNC” (*Sincronizare A/V*) 37
AUDIO DRC 38

C

Câmp de sunet 27
Configurare 9

D

DIGITAL MEDIA PORT
conectare 17
„DISPLAY” (*Afișaj*) 25, 38
DUAL MONO 37
DVD player (recorder)
conectare 13, 15

M

Meniu AMP 36
Modul „NIGHT” (*Noapte*) 29

P

„PlayStation 3”
conectare 13
Player (recorder) pentru discuri Blu-ray
conectare 13

R

Radio 24

S

S-Force PRO Front Surround 7
Sleep Timer 39
Stații radio 23

T

Telecomanda
înainte de utilizare 8
operare 20
Tuner satelit
conectare 13, 15



* 4 1 2 9 9 2 5 1 1 * (1)

Sony Corporation Tipărit în Malaysia

<http://www.sony.net>