

**SONY®**

# ***Radio FM/ MW/ LW - Player CD***

---

*Manual de instrucțiuni*

**Pentru a anula prezentarea demonstrației (DEMO),  
citiți pagina 6**

**CDX-GT530UI**



Pentru instalare și conectare consultați manualul de instalare / conectare ce v-a fost furnizat.

**CLASS 1  
LASER PRODUCT**

Această etichetă se află în partea de jos a carcasei.

**Notă pentru clienți : următoarele informații sunt valabile numai pentru echipamentele comercializate în țări în care se aplică Directivele Uniunii Europene**

Producătorul acestui aparat este Sony Corporation, 1-7-1 Konan Minatoku Tokyo, Japonia. Reprezentantul autorizat pentru EMC și pentru siguranța produsului este Sony Deutschland GmbH, Hedelfinger Strasse 61, 70327 Stuttgart, Germania. Pentru orice servicii sau chestiuni legate de garanție, vă rugăm să apelați la adresa menționată în documentele separate pentru service sau garanție.



**Dezafectarea echipamentelor electrice și electronice vechi (Valabil în Uniunea Europeană și în celelalte state europene cu sisteme de colectare separate)**

Acest simbol marcat pe un produs sau pe ambalajul acestuia indică faptul că respectivul produs nu trebuie considerat reziduu menajer în momentul în care doriți să îl dezafectați. El trebuie dus la punctele de colectare destinate reciclării echipamentelor electrice și electronice.

Dezafectând în mod corect acest produs veți ajuta la prevenirea posibilelor consecințe negative asupra mediului înconjurător și sănătății oamenilor care pot fi cauzate de tratarea inadecvată a acestor reziduuri. Reciclarea materialelor va ajuta totodată la conservarea resurselor naturale. Pentru mai multe detalii legate de reciclarea acestui produs, vă rugăm să consultați biroul local, serviciul de preluare a deșeurilor sau magazinul de unde ați achiziționat produsul.

Accesorii pentru care se aplică : telecomanda



**Dezafectarea bateriilor uzate (valabil în Uniunea Europeană și în celelalte state europene cu sisteme de colectare separate)**

Acest simbol marcat pe baterie (acumulator) sau pe ambalajul acestuia indică faptul că respectivul produs nu trebuie considerat reziduu menajer în momentul în care doriți să îl dezafectați. Puteți ajuta la prevenirea posibilelor consecințe negative asupra mediului înconjurător și sănătății oamenilor care pot fi cauzate de tratarea inadecvată a acestor reziduuri dezafectând în mod corect acest produs. Reciclarea materialelor va ajuta totodată la conservarea resurselor naturale. În cazul produselor care din motive de siguranță, de asigurare a performanțelor sau de integritate a datelor necesită conectarea permanentă a acumulatorului încorporat, acesta trebuie înlocuit numai de personalul calificat al unui service.

Pentru a fi siguri că acumulatorul va fi corect tratat, la încheierea duratei de viață a acestuia, duceți-l la punctele de colectare stabilite pentru reciclarea echipamentelor electrice și electronice.

Pentru orice alt fel de baterii, vă rugăm să citiți secțiunea referitoare la demontarea în siguranță a acumulatorului și să le duceți la punctele de colectare pentru reciclarea bateriilor uzate.

Pentru mai multe detalii legate de reciclarea acestui produs, vă rugăm să consultați biroul local, serviciul de preluare a deșeurilor sau magazinul de unde ați achiziționat produsul.

ZAPPIN este marcă de comerț a Sony Corporation.



Windows Media și sigla Windows sunt mărci comerciale sau mărci comerciale înregistrate ale Microsoft Corporation din Statele Unite și /sau alte țări.

iPod este marcă de comerț a Apple Inc., înregistrată în S.U.A. și în alte țări.

iPhone este marcă de comerț a Apple Inc.

Tehnologia de codare MPEG Layer-3 și patentele sunt sub licență Fraunhofer IIS și Thomson.

Acest produs este protejat de anumite drepturi de proprietate intelectuală deținute de Microsoft Corporation. Utilizarea sau distribuția acestor tehnologii în afara acestui produs este interzisă, fără a deține licență Microsoft sau fără a fi autorizate de sucursale ale Microsoft.

Furnizorii conținutului utilizează tehnologia de gestionare a drepturilor privind datele digitale pentru Windows Media conținut de acest dispozitiv ("WM-DRM") pentru a proteja integritatea informațiilor conținute ("Conținut securizat") astfel încât proprietatea lor intelectuală, inclusiv drepturile de autor, asupra acestui conținut să nu fie deturnate.

Acest dispozitiv utilizează software WM-DRM pentru redarea conținutului securizat ("WM-DRM Software"). Dacă securitatea software-ului WM-DRM din acest dispozitiv a fost compromisă, deținătorii Conținutului securizat ("Deținătorii conținutului securizat") pot solicita ca Microsoft să revoce dreptul software-ului WM-DRM de a obține noi licențe, de a afișa și/ sau a reda conținutul securizat. Revocarea nu afectează capacitatea software-ului WM-DRM de a reda conținutul care nu este protejat. Către dispozitivul dvs. va fi transmisă o listă a aplicațiilor software WM-DRM care au fost revocate ori de câte ori preluați o licență pentru Conținut securizat de pe internet sau de la un calculator. Microsoft poate, în paralel cu o astfel de licență, să preia, pe dispozitivul dvs., liste de revocări în numele Deținătorilor conținutului securizat.

**Avertisment pentru cazul în care cheia de contact a mașinii dvs. nu are poziția AAC.**

Verificați dacă ați activat funcția Auto Off (de oprire automată, pagina 17). Aparatul se va opri complet, în mod automat, după perioada de timp stabilită, evitându-se consumul de energie a bateriei.

Dacă nu activați funcția Auto Off (de oprire automată), apăsați și mențineți apăsat butonul (OFF), de fiecare dată când opriți mașina, până ce afișajul se stinge.

# Cuprins

## Punerea în funcțiune

---

Discuri ce pot fi redare de acest aparat .....	6
Inițializarea aparatului .....	6
Anularea modului DEMO .....	6
Pregătirea telecomenzii-card .....	6
Potrivirea ceasului .....	6
Detășarea panoului frontal .....	7
Atășarea panoului frontal .....	7

## Amplasarea comenzilor și operații de bază

---

Unitatea de bază .....	8
Telecomanda-card RM-X151 .....	8
Căutarea unei piste .....	10
Căutarea unei piste după denumirea acesteia	
– Quick-BrowZer .....	10
Căutarea unei piste ascultând pasaje ale pistelor	
–ZAPPIN™ .....	11

## Radio

---

Fixarea în memoria aparatului și recepția posturilor de radio .....	11
Fixarea automată în memorie – BTM .....	11
Fixarea manuală în memorie .....	11
Recepționarea unui post fixat .....	11
Acordul automat .....	11
RDS .....	12
Prezentare generală .....	12
Reglaje pentru AF și TA .....	12
Alegerea PTY .....	13
Reglajul CT .....	13

## CD

---

Elementele afișajului .....	13
Redarea repetitivă și aleatorie .....	13

## Dispozitive USB

---

Redarea pieselor de pe un dispozitiv USB .....	14
Elementele afișajului .....	14
Redarea repetitivă și aleatorie .....	14

## iPod

---

Redarea de la iPod .....	15
Elementele afișajului .....	15
Configurarea modului de redare .....	16
Redarea repetitivă și aleatorie .....	16
Acționarea directă a unui iPod	
– Comanda pasageră .....	16

## Alte funcții

---

Modificarea reglajelor de sunet .....	17
Ajustarea parametrilor sunetului .....	17
Personalizarea curbei egalizorului	
–EQ3 .....	17
Configurarea opțiunilor – SET .....	17
Echipeamente opționale .....	18
Echipeamente audio auxiliare .....	18
Butonul de comandă rotativ RM-X4S .....	18

## Informații suplimentare

---

Măsurile de precauție .....	19
Note privind discurile .....	19
Ordinea de redare a fișierelor MP3/WMA/ AAC .....	20
Despre fișierele iPod .....	20
Întreținere .....	20
Demontarea aparatului .....	21
Specificații .....	22
Soluționarea problemelor .....	22
Afișaje de eroare / Mesaje .....	24

## Adresă de internet pentru asistență

Dacă aveți întrebări sau dacă doriți să obțineți informații de asistență legate de acest produs, vă rugăm să vizitați adresa de internet de mai jos :

[http:// support.sony-europe.com//](http://support.sony-europe.com//)







Sunt furnizate informații legate de :

- Modelele și producătorii de playere audio digitale compatibile
- Fișiere MP3 / WMA / AAC acceptate

## Punerea în funcțiune

### Discuri ce pot fi redade de acest aparat

Puteți reda discuri CD-DA (inclusiv cele care conțin CD TEXT) și CD-R/CD-RW (fișiere MP3/ WMA/AAC - pag. 19).

Tipul de disc	Eticheta discului	
CD-DA		
MP3 WMA AAC		
		

## Inițializarea aparatului

Înainte de prima punere în funcțiune a aparatului sau după înlocuirea bateriei autovehiculului, ori după modificarea unor conexiuni electrice va trebui să inițializați aparatul. Detașați panoul frontal (pag. 7) și apăsați butonul RESET (pag. 8) cu ajutorul un obiect cu vârf ascuțit, cum ar fi un pix.

### Notă

• Apăsarea butonului RESET va anula reglajul ceasului și va șterge anumite informații stocate în memorie.

## Anularea modului DEMO

Puteți anula prezentarea interfeței demonstrative ce apare în timpul opririi.

### 1 Apăsați și mențineți apăsat butonul de selecție.

Va apărea ecranul de configurare.

### 2 Apăsați în mod repetat butonul de selecție, până ce apare indicația "DEMO".

### 3 Folosiți butonul rotativ pentru a selecta "DEMO-OFF".

### 4 Apăsați și mențineți apăsat butonul de selecție.

Configurarea se încheie și interfața revine la modul obișnuit de redare / recepție.

## Pregătirea telecomenzii card

Înainte de a folosi prima dată telecomanda, îndepărtați folia izolatoare.

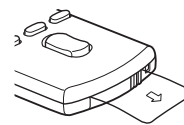

### Observație

• Pentru a afla cum se înlocuiesc bateriile, consultați pag. 20.

## Potrivirea ceasului

Indicația ceasului este în format digital de 24 de ore.

### 1 Apăsați și mențineți apăsat butonul de selecție.

Va apărea interfața de reglaj.

### 2 Apăsați în mod repetat butonul de selecție, până ce apare mesajul "CLOCK-ADJ".

### 3 Apăsați (SEEK) +.

Indicația orei va începe să clipească.

### 4 Acționați butonul rotativ pentru a potrivi ora și minutele.

Pentru a deplasa indicația digitală apăsați (SEEK) -/+.

### 5 După stabilirea minutelor, apăsați butonul de selecție.

Potrivirea orei este încheiată și ceasul pornește.

Pentru a fi afișată ora, apăsați (DSPL). Apăsați din nou (DSPL) pentru a reveni la ecranul anterior.

### Observație

• Puteți potrivi ceasul în mod automat, folosind facilitatea RDS (pag. 13).

## Detășarea panoului frontal

Puteți detașa panoul frontal al acestui aparat, pentru a preveni furtul.

### Alarma de avertizare

Dacă ați întors cheia de contact în poziția OFF fără a fi detașat panoul frontal, va suna o alarmă de avertizare timp de câteva secunde. Alarma se va auzi doar dacă amplificatorul încorporat este utilizat.

#### 1 Apăsați **OFF**.

Aparatul se oprește.

#### 2 Apăsați , apoi scoateți panoul trăgând înspre dvs.

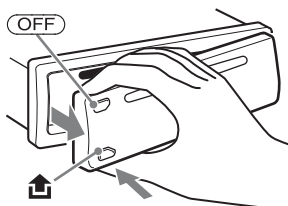

#### Note

- Nu lăsați să cadă panoul frontal și nu aplicați o presiune excesivă asupra afișajului sau a panoului frontal.
- Nu expuneți panoul frontal la temperatură ridicată sau umezeală. Evitați să îl lăsați în mașina parcată sau pe bord, ori în partea din spate a mașinii.
- Nu detașați panoul frontal în cursul redării unui dispozitiv USB, deoarece datele conținute de acesta se pot deteriora.

## Atașarea panoului frontal

Introduceți partea **A** a panoului frontal în partea **B** a aparatului, după cum este ilustrat, apoi împingeți partea stângă în poziție până ce se aude un clic.

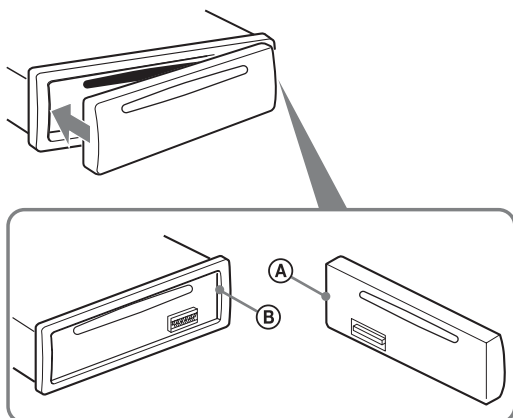

#### Notă

- Nu puneți nimic pe suprafața interioară a panoului frontal.

# Amplasarea comenzilor și operații de bază

## Unitatea de bază

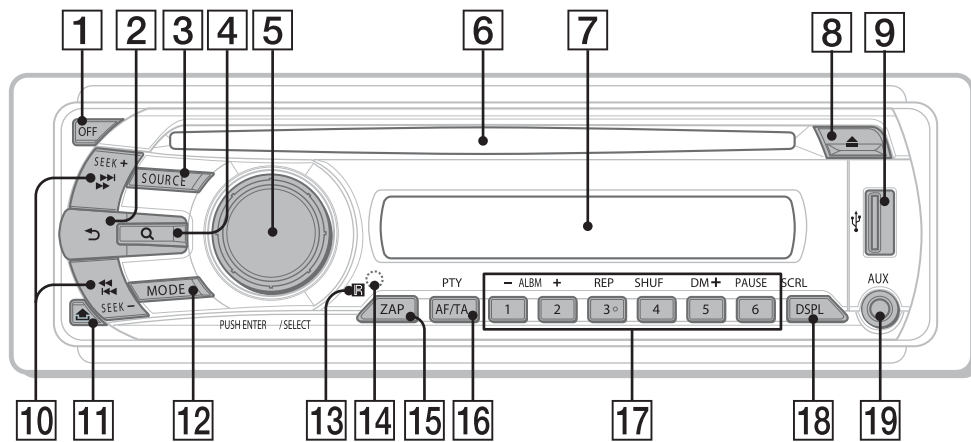

## Telecomanda card RM-X151

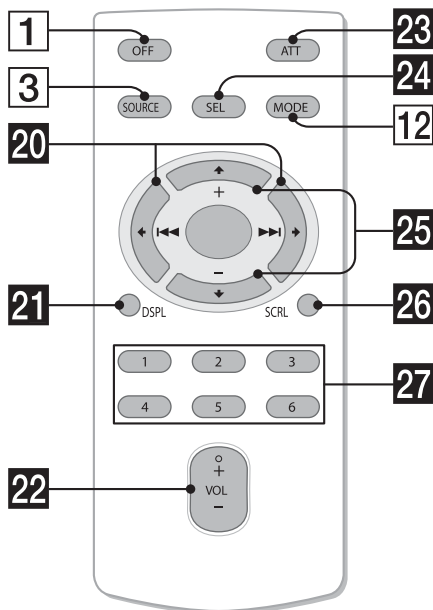

Această secțiune conține instrucțiuni despre localizarea butoanelor și operațiile de bază. Pentru detalii, consultați paginile indicate.

Butoanele corespunzătoare ale telecomenzii card au aceleași funcții ca și butoanele unității de bază.

### 1 Buton OFF

Pentru a opri alimentarea aparatului ; oprește sursa.

### 2 Butonul ↶ (BACK) pag. 10

Pentru a reveni la interfața afișată anterior.

### 3 Buton SOURCE

Pentru a porni alimentarea ; pentru a schimba sursa de semnal (Radio / CD / USB / AUX).

### 4 Butonul Q (BROWSE - căutare) pag. 10

Pentru a intra în modul de căutare rapidă Quick-BrowZer.

### 5 Buton rotativ / de selecție

Pentru a regla volumul sonor (rotiți) ; pentru a alege un element de reglaj (apăsați și rotiți).

### 6 Compartimentul pentru disc

Când introduceți discul (cu eticheta în sus), începe redarea.

### 7 Fereastra de afișaj

### 8 Butonul ▲ (eject)

Este folosit pentru a scoate discul.

### 9 Mufa USB pagina 14

Pentru a conecta un dispozitiv USB.



## 10 Butoane SEEK-/+

### CD / USB :

Pentru a omite piste (apăsati) ; pentru a omite mai multe piste succesive (apăsati, apoi apăsați încă odată în secunda următoare și mențineți apăsat) ; pentru a derula rapid înapoi/înainte o pistă (apăsati și mențineți apăsat).

### Radio:

Pentru a face acordul automat pe o frecvență (apăsati) ; pentru a depista posturile în mod manual (apăsati și mențineți apăsat).

## 11 Buton de eliberare a panoului frontal pag. 7

## 12 Butonul MODE pag. 11, 15, 16

Apăsati pentru : a selecta banda de frecvențe radio (FM/MW/LW) / a selecta modul de redare pentru iPod.

Apăsati și mențineți apăsat pentru : a intra / părăsi modul de comandă pasageră.

## 13 Receptor pentru telecomanda card

## 14 Butonul RESET (aflat în spatele panoului frontal) pag. 6

## 15 Buton ZAP pag. 11

Pentru intrarea în modul ZAPPIN™

## 16 Buton AF (frecvențe alternative) / TA (anunțuri de trafic) / PTY (tipul emisiunii) pag. 12, 13

Pentru a alege AF și TA (apăsati) ;

Pentru a selecta PTY (apăsati și mențineți apăsat) în modul RDS.

## 17 Butoane numerotate

### CD / USB:

①/② : **ALBM -/+** (în timpul redării unui fișier MP3/WMA/AAC)

Pentru a omite albume (apăsati); pentru a omite în mod continuu albume (apăsati și mențineți apăsat).

③ : **REP** pag. 13, 14, 16

④ : **SHUF** pag. 13, 14, 16

⑤ : **DM+**

Îmbunătățește sonorul comprimat digital, spre exemplu MP3.

Pentru a activa funcția DM+, alegeți varianta ON. Pentru a renunța, alegeți OFF

⑥ : **PAUSE**

Pentru a face o pauză de redare. Apăsati încă o dată pentru a relua redarea.

### Radio:

Pentru a recepționa un post fixat în memorie (apăsati); pentru a fixa posturi în memorie (apăsati și mențineți apăsat).

## 18 DSPL (afișaj) / SCRL (parcursere) pag. 12, 13, 14, 15, 16

Pentru schimbarea elementelor afișate (apăsati); pentru parcurserea elementelor afișate (apăsati și mențineți apăsat).



## 19 Mufa de intrare AUX pag. 18

Pentru conectarea unui dispozitiv audio portabil.

Următoarelor butoane ale telecomenzii le corespund butoane / funcții diferite ale aparatului. Îndepărtați folia izolatoare înainte de a folosi telecomanda (pag. 6).

## 20 Butoane (I<<<) / (▶▶▶)

Pentru a acționa funcțiile CD / radio / USB în același mod ca și cu butonul  -/+ al aparatului.

Reglajele, volumul sonor etc. pot fi acționate cu  .

## 21 Butonul DSPL (afișaj) pag. 12, 13, 14, 15, 16

Pentru a schimba elementele afișate.

## 22 Butonul VOL +/- (volum)

Pentru a regla volumul sonorului.

## 23 Butonul ATT (atenuare)



Pentru a atenua sonorul. Pentru a reveni la nivelul anterior, apăsați încă o dată acest buton.

## 24 Butonul SEL (selecție)

Are aceleași funcții ca și butonul de selecție al aparatului.

## 25 Butoanele (+) / (-)

Pentru a acționa funcțiile CD/USB, în același mod ca și cu butonul ① / ② (ALBM +/-) al aparatului.

Reglajele, volumul sonor etc. pot fi acționate cu  .

## 26 Butonul SCRL (parcursere)

Pentru parcurserea elementelor afișate.

## 27 Butoanele numerotate

Pentru a recepționa un post fixat în memorie (apăsati) ; pentru a fixa posturi în memorie (apăsati și mențineți apăsat).

### Notă

- Dacă unitatea este oprită și pe ecran nu este afișat nimic, ea nu poate fi acționată cu telecomanda decât dacă mai înainte este apăsat butonul  al aparatului sau dacă este introdus un disc.

## Căutarea unei piste

### Căutarea unei piste după denumirea acesteia

#### – Quick-BrowZer

Puteți căuta cu ușurință, după categorie, o pistă de pe CD sau de pe un dispozitiv USB.

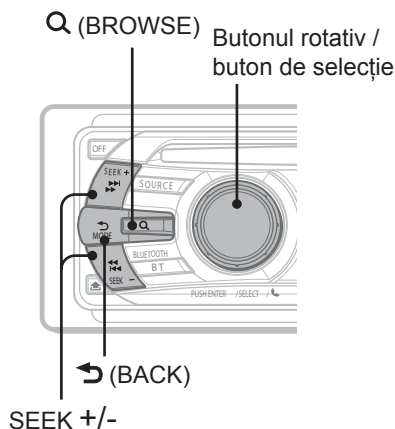

#### 1 Apăsați Q (BROWSE).

Aparatul trece în modul de căutare Quick-BrowZer și este afișată lista de categorii de căutare.

#### 2 Rotiți butonul de comandă pentru a alege categoria dorită, apoi apăsați-l pentru a confirma alegerea.

#### 3 Repetați pasul 2 până alegeți pista dorită.

Va începe redarea.

#### Pentru a reveni la interfața precedentă

Apăsați ↩ (BACK).

#### Pentru a părăsi modul Quick-BrowZer

Apăsați Q (BROWSE).

#### Note

- După ce intrați în modul de căutare Quick-BrowZer, reglajele pentru redarea repetitivă și pentru cea aleatorie sunt anulate.

### Căutare omițând elemente – Modul Jump (Salt)

Când într-o categorie sunt mai multe elemente, îl puteți căuta rapid pe cel care vă interesează.

- 1 Apăsați (SEEK) + în modul Quick-BrowZer. Va apărea următoarea interfață :

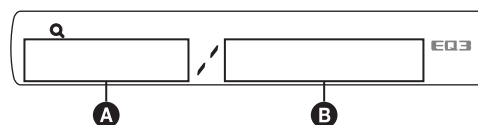

- A Numărul elementului curent
- B Numărul total de elemente de pe stratul curent.

Apoi este afișată denumirea elementului.

- 2 Folosiți butonul rotativ pentru a selecta elementul dorit sau unul aflat în apropierea celui care vă interesează. Omiterea se va face în trepte de aproximativ 10 % din numărul total de elemente.

- 3 Apăsați butonul de selecție. Interfața revine la modul Quick-BrowZer și este afișat elementul selectat.

- 4 Folosiți butonul rotativ pentru a selecta elementul dorit și apăsați-l. Dacă elementul selectat este o pistă, redarea începe.

#### Pentru a renunța la modul Jump (Salt)

Apăsați butonul ↩ (BACK) sau pe cel (SEEK) –.

## Căutarea unei piste ascultând pasaje ale pistelor – ZAPPIN™

Apelând la redarea succesivă a unor scurte pasaje din fiecare pistă de pe CD sau de pe dispozitivul USB, puteți căuta o anumită pistă pe care doriți să o ascultați.

Modul ZAPPIN este adecvat pentru căutarea unei piste în modul aleatoriu sau în cel de redare aleatorie repetitivă.

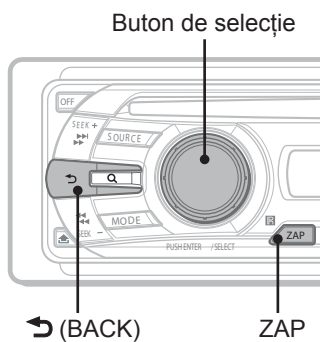

### 1 Apăsați **(ZAP)** în cursul redării.

După ce pe ecran apare indicația “ZAPPIN”, redarea începe cu un pasaj din următoarea pistă.

Pasajul este redat o anumită perioadă de timp, stabilită, după care se aude un clic și începe redarea următorului pasaj.

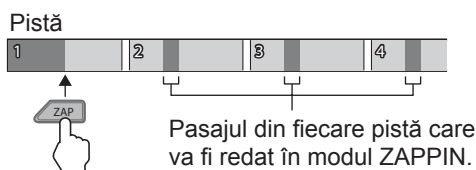

### 2 Apăsați butonul de selecție sau pe cel **(ZAP)** când se ajunge la redarea pistei dorite.

Se revine la redarea în mod obișnuit a pistei selectate, de la început.

Pentru căutarea unei alte piste folosind din nou modul ZAPPIN, repetați pașii 1 și 2.

### Observații

- Puteți selecta durata unui pasaj de 6 sec./ 9 sec./ 30 sec. (pag. 18). Nu puteți selecta pasajul care să fie redat dintr-o pistă.
- Apăsați **(SEEK) -/+** sau **(1) / (2)** (ALBM -/+) în modul ZAPPIN pentru a omite o pistă sau un album.
- Apăsarea butonului **↶ (BACK)** va confirma totodată pista care va fi redată.

## Radio

### Fixarea în memoria aparatului și recepția posturilor de radio

#### ATENȚIE

Pentru a face acordul pe o frecvență în timp de conducere a autovehiculului, folosiți funcția BTM pentru cel mai bun acord, cu scopul de a evita accidentele.

### Fixarea automată în memorie – BTM

#### 1 Apăsați în mod repetat **(SOURCE)** până ce este afișată indicația “TUNER”.

Pentru a schimba banda, apăsați în mod repetat butonul **(MODE)**. Puteți alege dintre FM1, FM2, FM3, MW sau LW.

#### 2 Apăsați și mențineți apăsat butonul de selecție.

Va fi afișat meniul de configurare.

#### 3 Apăsați în mod repetat butonul de selecție până ce este afișată indicația “BTM”.

#### 4 Apăsați **(SEEK) +**.

Aparatul va memora posturile de radio în ordinea frecvențelor și le va aloca butoane numerotate.

La terminarea operației se va auzi un semnal sonor.

### Fixarea manuală în memorie

După ce ați făcut acordul pe frecvența unui post pe care doriți să îl fixați în memorie, apăsați și mențineți apăsat unul dintre butoanele numerotate (între **(1)** și **(6)**) până ce este afișată indicația “MEM”.

#### Notă

- Dacă asociați unui post un buton numerotat deja alocat, vechea frecvență va fi înlocuită cu cea actuală.

#### Observație

- La fixarea unui post de radio RDS, este memorat și reglajul AF/TA (pag. 12).

### Recepționarea unui post fixat

#### 1 Alegeți banda de frecvențe, apoi apăsați un buton numerotat (de la **(1)** la **(6)**).

### Acordul automat

#### 1 Alegeți banda de frecvențe, și apăsați **(SEEK) -/+** pentru a căuta un post.

Parcurgerea frecvențelor se va opri când aparatul detectează un post de radio.

Repetăți procedura până găsiți postul dorit.

### Observație

- În cazul în care cunoașteți frecvența postului dorit, apăsați și mențineți apăsat (SEEK) -/+ pentru a localiza cu aproximație frecvența, apoi apăsați în mod repetat butonul (SEEK) -/+ pentru a realiza acordul fin (reglaj manual).

## RDS

### Prezentare generală

Posturile de radio FM ce beneficiază de serviciul de date radio RDS transmit, pe lângă sunetul propriu-zis, și un semnal de informație digitală, care nu se aude.

### Elementele afișajului

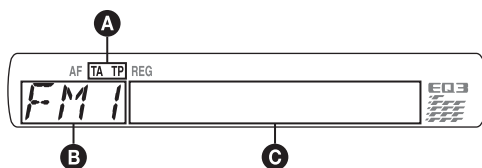

- A** TA/TP\*<sup>1</sup>
- B** Banda de frecvențe, Funcția
- C** Frecvența\*<sup>2</sup> (denumirea serviciului pentru program), numărul prestabilit, ceasul, datele RDS.

\*<sup>1</sup> Indicația "TA" clipește pe durata recepționării de informații legate de trafic, iar cea "TP" se aprinde când este recepționat un astfel de post.

\*<sup>2</sup> Pe durata recepției unui post RDS, în stânga indicației de frecvență este afișat un asterisc "\*".

Pentru a schimba elementele **C** afișate, apăsați (DSPL).

### Serviciile RDS

Acest aparat furnizează în mod automat informații RDS, după cum urmează :

#### AF (Frecvențe alternative)

Alege și restabilește acordul pe cea mai puternică frecvență a postului din rețea. Folosind această funcție, puteți asculta continuu același program și nu sunteți nevoit să căutați manual frecvența pe parcursul unei călătorii mai lungi.

#### TA (Anunțuri de trafic) / TP (programe de trafic)

Furnizează informații privitoare la trafic și programele de trafic. Orice informație/program recepționat va întrerupe sursa curentă de semnal.

#### PTY (Tipul programului)

Afișează tipul programului recepționat. De asemenea, caută tipul de program ales.

#### CT (ora exactă)

Ceasul aparatului se sincronizează cu ora exactă transmisă de serviciul RDS.

### Note

- În funcție de țară/regiune, nu sunt disponibile toate funcțiile serviciului RDS.
- Se poate ca serviciile RDS să nu fie disponibile, în cazul în care semnalul radio este prea slab sau dacă postul recepționat nu transmite date RDS.

## Reglaje pentru AF și TA

### 1 Apăsați în mod repetat (AF/TA) până ce apare reglajul dorit.

Selectați	Pentru
AF-ON	a activa AF și a dezactiva TA.
TA-ON	a activa TA și a dezactiva AF.
AF, TA-ON	a activa atât AF, cât și TA.
AF, TA-OFF	a dezactiva atât AF, cât și TA.

## Fixarea posturilor de radio RDS împreună cu reglajele AF și TA

Puteți fixa posturile RDS în paralel cu reglajele AF/TA. Dacă utilizați funcția BTM, sunt stocate numai posturile RDS având aceleași reglaje AF/TA.

Dacă efectuați reglajul prealabil în mod manual, puteți stabili atât posturi RDS, cât și non-RDS cu reglajele AF/TA corespunzătoare fiecăruia.

### 1 Stabiliți AF/TA, apoi fixați postul de radio cu BTM sau în mod manual.

## Recepționarea anunțurilor de urgență

Cu AF sau TA, anunțurile de urgență vor întrerupe automat semnalul transmis de sursa curent selectată.

### Observație

- Dacă reglați nivelul volumului în timpul unui anunț legat de trafic, acest nivel va fi păstrat în memorie, fiind aplicat și următoarelor mesaje de acest tip, independent de nivelul folosit în mod curent pentru volumul sonorului.

## Pentru a asculta în continuare un program regional – REG

Când funcția AF este activată : reglajele stabilite din fabrică pentru acest aparat restricționează recepția la o anumită regiune, astfel încât nu se va comuta pe un alt post regional cu o frecvență mai puternică.

Dacă părăsiți zona de recepție a acestui post regional, alegeți opțiunea "REG-OFF" la configurare, în timpul recepției FM (pag. 18).

### Notă

- Această funcție nu funcționează în Marea Britanie și în alte zone.

## Funcția de legătură locală (numai pentru Marea Britanie)

Această funcție vă permite să alegeți un alt post din regiune, chiar dacă nu ați alocat un buton numerotat aceluiași post.

- 1 În timp ce recepționați un post FM, apăsați un buton numerotat (între ① și ⑥) asociat unui post local.
- 2 Apăsați din nou un buton numerotat al unui post local, într-un interval de 5 secunde. Repetați această procedură până ce este recepționat un post local.

## Alegerea PTY

- 1 Apăsați și mențineți apăsat (AF/TA) (PTY) în timp ce recepționați un post FM.



Denumirea tipului curent de program apare dacă postul transmite date PTY.

- 2 Apăsați în mod repetat (AF/TA) (PTY) până ce este afișat tipul de program dorit.

- 3 Apăsați (SEEK) -/+.

Aparatul începe să caute o stație radio care emite respectivul tip de program.

## Tipuri de programe

**NEWS** (știri), **AFFAIR** (noutăți în afaceri), **INFO** (informații), **SPORT** (sport), **EDUCATE** (programe educaționale), **DRAMA** (teatru), **CULTURE** (programe culturale), **SCIENCE** (știință), **VARIED** (varietăți), **POP M** (muzică pop), **ROCK M** (muzică rock), **EASY M** (muzică ușoară), **LIGHT M** (muzică de divertisment), **CLASSICS** (muzică clasică), **OTHER M** (alt gen de muzică), **WEATHER** (meteo), **FINANCE** (finanțe), **CHILDREN** (programe pentru copii), **SOCIAL A** (programe sociale), **RELIGION** (programe religioase), **PHONE IN** (dialog cu ascultătorii), **TRAVEL** (turistice), **LEISURE** (divertisment), **JAZZ** (muzică jazz), **COUNTRY** (muzică country), **NATION M** (muzică populară), **OLDIES** (melodii mai vechi), **FOLK M** (muzică folk), **DOCUMENT** (programe documentare)

### Notă

- Această funcție nu acționează în țări / regiuni unde nu sunt disponibile date PTY.

## Reglajul CT

- 1 Alegeți "CT-ON" în timpul reglajelor (pag.17).

### Note

- Se poate ca funcția CT să nu acționeze chiar dacă este recepționat un post RDS.
- Poate exista un decalaj între ora primită prin serviciul CT și ora actuală.

## CD

## Elementele afișajului

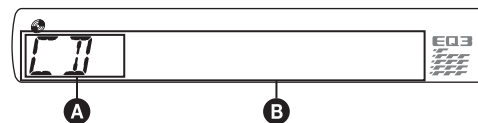

- A Sursă
- B Denumirea pistei\*<sup>1</sup>, Disc/numele artistului\*<sup>1</sup>, Numele artistului\*<sup>1</sup>, Numărul albumului\*<sup>2</sup>, Denumirea albumului\*<sup>1</sup>, Numărul pistei/ Durata de redare scursă, Ceas.

\*<sup>1</sup> Sunt afișate informații legate de CD TEXT, MP3/WMA / AAC.

\*<sup>2</sup> Numărul albumului este afișat numai la schimbarea albumului.

Pentru a schimba elementele B afișate, apăsați (DSPL).

### Observație

- Elementele afișate diferă în funcție de tipul discului, de formatul de înregistrare și de reglaje.

## Redarea repetitivă și aleatorie

- 1 Pe durata redării, apăsați în mod repetat ③ (REP) sau ④ (SHUF) până ce este afișat modul de redare dorit.

Alegeți	Pentru a reda
↶ TRACK	în mod repetat o pistă.
↶ ALBUM*	în mod repetat un album.
SHUF ALBUM*	în mod aleatoriu un album
SHUF DISC	în mod aleatoriu un disc.

\* La redarea de fișiere MP3/WMA/ AAC.

Pentru a reveni la modul normal de redare, alegeți "↶ OFF" sau "SHUF OFF".

## Dispozitive USB

Pentru detalii legate de compatibilitatea dispozitivului dvs. USB, vizitați adresa de internet de mai jos :

### Site de asistență

<http://support.sony-europe.com>

- Pot fi utilizate dispozitive USB tip MSC (Clasa Mass Storage) și MTP (Protocolul de Transfer Media) compatibile cu standardul USB.
- Standardul de codare-decodare este MP3 (.mp3), WMA (.wma) și AAC (.m4a).
- Se recomandă efectuarea de copii de siguranță a datelor de pe dispozitivul USB.

### Notă

- *Conectați dispozitivul USB după ce porniți motorul. În funcție de acest dispozitiv, pot apărea disfuncționalități sau deteriorări ale acestuia dacă este cuplat înainte de pornirea motorului.*

## Redarea pieselor de pe un dispozitiv USB

### 1 Conectați dispozitivul USB la mufa corespunzătoare.

Când folosiți un cablu, utilizați-l pe cel furnizat împreună cu dispozitivul USB conectat.

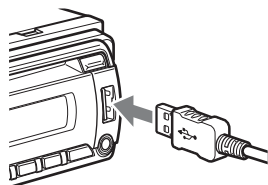

Începe redarea.

Pentru a începe redarea în cazul în care dispozitivul USB este deja conectat, apăsați în mod repetat butonul (SOURCE) până ce este afișată indicația "USB".

Apăsați (OFF) pentru a opri redarea.

### Decuplarea dispozitivului USB

1 Opriți redarea materialului de pe dispozitivul USB.

2 Detașați dispozitivul USB.

Dacă acesta este decuplat în timpul redării datelor pe care le conține, este posibil ca dispozitivul USB să se deterioreze.

### Note

- *Nu folosiți dispozitive USB prea mari sau prea grele, care pot cădea datorită vibrațiilor sau pot cauza o întrerupere a conexiunii.*
- *Nu detașați panoul frontal în timpul redării de pe un dispozitiv USB, deoarece datele audio se pot deteriora.*
- *Acest aparat nu poate recunoaște dispozitivele USB prin intermediul unui hub USB.*

## Elementele afișajului

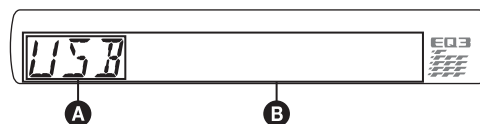

**A** Sursă

**B** Denumirea pistei, Numele artistului, Numărul albumului\*, Numele albumului, Numărul pistei / Durata scursă de redare, Ceas.

\* Numărul albumului este afișat numai când este schimbat albumul.

Pentru a parcurge elementele **B** afișate, apăsați

(DSPL).

### Note

- *Elementele afișate vor diferi în funcție de dispozitivul USB, de formatul înregistrării și de reglaje. Pentru detalii, vizitați adresa site-ului de asistență.*
- *Numărul maxim de date ce pot fi afișate, este :*
  - directoare (albume) : 128
  - fișiere (piste) : 500.
- *Nu lăsați dispozitivul USB în mașina parcată la soare, deoarece pot apărea disfuncționalități.*
- *În funcție de cantitatea de date conținută, este posibil să treacă mai mult timp până la începerea redării.*
- *Este posibil ca fișierele DRM (Gestionarea digitală a drepturilor) să nu fie redade.*
- *În cursul redării sau a rulării rapide înainte / înapoi a fișierelor tip MP3/ WMA/ AAC cu viteză de transfer variabilă (VBR), durata de redare scursă este posibil să nu fie corect afișată.*
- *Nu este posibilă redarea următoarelor tipuri de fișiere MP3/WMA/AAC :*
  - compresie cu pierderi reduse (lossless)
  - protejate la copiere.

## Redarea repetitivă și aleatorie

1 În timpul redării, apăsați în mod repetat (3) (REP) sau (4) (SHUF) până ce este afișat modul dorit.

Selectați	Pentru a reda
↺ TRACK	în mod repetitiv o pistă.
↺ ALBUM	în mod repetitiv un album.
SHUF ALBUM	în mod aleatoriu un album.
SHUF DEVICE	în mod aleatoriu un dispozitiv.

După 3 secunde, reglajul se încheie.

Pentru a reveni la modul normal de redare, alegeți "↺ OFF" sau "SHUF OFF".

# iPod

Pentru detalii legate de compatibilitatea cu iPod-ul dvs., citiți secțiunea “Despre iPod” de la pagina 20 sau vizitați adresa de internet de mai jos :

## Site de asistență

<http://support.sony-europe.com>

În acest manual de instrucțiuni, termenul de “iPod” este folosit în general pentru funcțiile iPod ale unui iPod și ale unui iPhone, cu excepția cazurilor în care este altfel specificat în text sau în ilustrații.

## Redarea de la iPod

Înainte de a conecta un iPod, reduceți volumul sonor al acestui aparat.

### 1 Conectați dispozitivul iPod la terminalul USB prin intermediul cablului cu conector de cuplare și cu mufă USB.

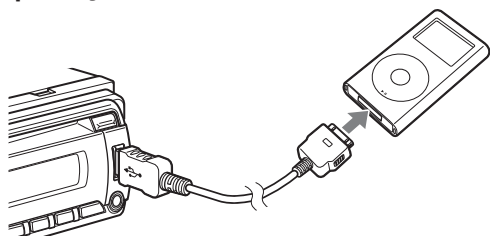

Dispozitivul iPod va porni automat, iar pe ecranul iPod-ului interfața va apărea, ca mai jos.\*



#### Observație

• *Vă recomandăm să conectați cablul USB RC-100IP (nu este furnizat) la conectorul de cuplare.*

Începe automat redarea pistelor de la iPod din punctul unde s-a oprit anterior. Dacă este deja conectat un iPod, pentru a porni redarea, apăsați de mai multe ori butonul **(SOURCE)**, până ce apare indicația “USB”. (Când este recunoscut iPod-ul, pe ecran apare indicația “IPD”).

\* *Dacă, ultima dată, la iPod a avut loc redarea folosind comanda pasageră, aceasta nu va fi afișată.*

### 2 Apăsați **(MODE)** pentru a selecta modul de redare.

Modurile se vor succeda astfel :

**RESUMING** → **ALBUM** → **TRACK** →  
**PODCAST\*** → **GENRE** → **PLAYLIST** →  
**ARTIST**

\* *Este posibil să nu apară în cazul reglajului iPod.*

### 3 Reglați volumul sonor.

Apăsați **(OFF)** pentru a opri redarea.

## Decuplarea dispozitivului iPod

1 Opriți redarea cu dispozitivul iPod.

2 Detașați iPod-ul.

#### Precauții relativ la iPhone

*Când conectați un iPhone prin intermediul USB, volumul sonor al telefonului va fi reglat chiar de către iPhone. Pentru a evita creșterea bruscă a volumului după efectuarea unui apel, nu măriți volumul acestui aparat în cursul unei convorbiri telefonice.*

#### Note

- *Nu detașați panoul frontal în cursul redării de la iPod, deoarece se pot deteriora datele.*
- *Acest aparat nu poate recunoaște un iPod prin intermediul unui hub USB.*

#### Observații

- *Când cheia de contact este pusă în poziția AAC și aparatul este pornit, iPod-ul se va reîncărca.*
- *Dacă iPod-ul este deconectat în timpul redării, pe ecranul acestui aparat apare indicația “NO DEV”.*

## Modul reluare

Când iPod-ul este cuplat la conectorul de cuplare, modul acestui aparat se modifică, acesta trecând la reluarea redării, în modul stabilit la iPod.

În modul reluarea redării, nu vor funcționa butoanele următoare :

- **(3)** (REP)
- **(4)** (SHUF)

## Elementele afișajului

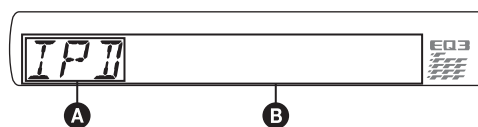

- A** Indicația sursei (iPod)
- B** Denumirea pistei, Numele artistului, Denumirea albumului, Numărul pistei/ Durata de redare scursă, Ceas.

Pentru a schimba elementele **B** afișate, apăsați **(DSPL)**.

#### Observație

• *Când se modifică albumul / podcast-ul / genul / artistul/ lista de redare, numărul elementului respectiv este afișat pentru un moment.*

#### Notă

• *Unele litere stocate la iPod nu vor fi corect afișate.*

## Configurarea modului de redare

### 1 Apăsați (MODE) în cursul redării.

Modurile se vor succeda astfel :

**ALBUM** → **TRACK** → **PODCAST\*** → **GENRE**  
→ **PLAYLIST** → **ARTIST**

\* Este posibil să nu apară în cazul reglajului iPod.

### Omiterea albumelor, fișierelor podcast, genurilor muzicale, listelor de redare și artiștilor

Pentru	Apăsați
a omite	(1) / (2) (ALBM -/+) [apăsați o dată pentru fiecare]
a omite în mod continuu	(1) / (2) (ALBM -/+) [mențineți apăsat pentru a ajunge în punctul dorit]

## Redarea repetitivă și aleatorie

### 1 În cursul redării, apăsați în mod repetat (3) (REP) sau (4) (SHUF) până ce este afișată varianta dorită.

Selectați	Pentru redarea
↶ TRACK	în mod repetitiv o pistă.
↶ ALBUM	în mod repetitiv un album.
↶ PODCAST	în mod repetitiv un fișier.
↶ ARTIST	în mod repetitiv un artist.
↶ PLAYLIST	în mod repetitiv o listă.
↶ GENRE	în mod repetitiv un gen.
SHUF ALBUM	în mod aleatoriu albume.
SHUF PODCAST	aleatorie a fișierelor podcast.
SHUF ARTIST	în mod aleatoriu piesele artiștilor.
SHUF PLAYLIST	în mod aleatoriu o listă.
SHUF GENRE	în mod aleatoriu un gen.
SHUF DEVICE	în mod aleatoriu un dispozitiv.

După 3 secunde, reglajul este complet.

Pentru a reveni la modul normal de redare, alegeți "↶ OFF" sau "SHUF OFF".

## Aționarea directă a unui iPod – Comanda pasageră

Puteți acționa un iPod conectat direct la conectorul de cuplare.

### 1 Apăsați și mențineți apăsat butonul (MODE) în cursul redării.

Este afișat mesajul "MODE IPOD" și veți putea acționa direct iPod-ul.

### Pentru a schimba elementul afișat

Apăsați (DSPL).

Elementele afișate se succed după cum urmează :

Denumirea pistei → Numele artistului → Denumirea albumului → MODE IPOD → Ceas

### Pentru a părăsi modul comandă pasageră

Apăsați și mențineți apăsat butonul (MODE).

Va apărea indicația "MODE AUDIO" și modul de redare se va schimba, devenind "RESUMING".

#### Note

- Volumul poate fi reglat numai de la această unitate.
- Dacă este părăsit acest mod, reglajul de redare repetitivă va fi oprit.



## Alte funcții

### Modificarea reglajelor de sunet

#### Ajustarea parametrilor sunetului

- 1 Apăsați în mod repetat butonul de selecție până ce este afișat elementul de reglaj dorit.
- 2 Folosiți butonul rotativ pentru a regla elementul selectat.
- 3 Apăsați **↵** (BACK)  
Reglajul se încheie și afișajul revine la starea normală de redare/recepție.

Pot fi ajustate următoarele elemente (pentru detalii, vedeți pagina menționată).

#### EQ3

Alege curba egalizorului pentru 7 genuri muzicale.

**LOW\*1, MID\*1, HI\*1** (pagina 17)

#### BAL (Balans)

Ajustează balansul dintre difuzoarele din dreapta și cele din stânga.

#### FAD (Gradare)

Ajustează nivelul relativ între difuzoarele frontale și cele din spate.

**SUB\*2** (volumul sonor pentru subwoofer)

Ajustează volumul subwoofer-ului.

**AUX\*3** (nivelul AUX)

Ajustează volumul pentru fiecare echipament auxiliar conectat : între “+18 dB” – “0 dB” – “-8 dB”.  
Acest reglaj elimină necesitatea de a mai regla nivelul volumului între surse.

\*1 Când este activată funcția EQ3.

\*2 Când ieșirea audio este “SUB-OUT” (pag. 17).

\*3 Când este activată sursa AUX.

### Personalizarea curbei egalizorului – EQ3

Funcțiile “CUSTOM” și “EQ3” vă permit să realizați propria dvs. curbă de egalizare.

- 1 Alegeți sursa, apoi apăsați în mod repetat butonul de selecție pentru a alege “EQ3”.
- 2 Rotiți butonul de comandă pentru a alege “CUSTOM”.
- 3 Apăsați în mod repetat butonul de selecție pentru a fi afișate “LOW” (frecvențe joase),

“MID” (frecvențe medii) sau “HI” (frecvențe înalte).

- 4 Folosiți butonul rotativ pentru a alege valoarea parametrului selectat.

Volumul poate fi reglat în trepte de 1 dB, de la -10 dB la +10 dB.

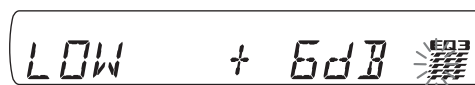

Repetă pașii 3 și 4 pentru a ajusta curba egalizorului.

Pentru a reveni la reglajul din fabrică, apăsați și mențineți apăsat butonul de selecție înainte ca reglajul să se fi încheiat.

- 5 Apăsați **↵** (BACK)

Reglajul se încheie și afișajul revine la modul normal de redare/recepție.

#### Observație

- Și alte tipuri de egalizare pot fi reglate.

### Configurarea opțiunilor- SET

- 1 Apăsați și mențineți apăsat butonul de selecție.

Va apărea interfața de configurare.

- 2 Apăsați în mod repetat butonul de selecție pentru a fi afișat elementul dorit.

- 3 Rotiți butonul de comandă pentru a alege valoarea dorită (de exemplu “ON” - activ sau “OFF” - inactiv).

- 4 Apăsați și mențineți apăsat butonul de selecție.

Alegerea făcută este memorată și afișajul revine în modul normal de redare/recepție.

#### Notă

- Elementele afișate diferă în funcție de sursă și de reglajele efectuate.

Pot fi ajustate următoarele elemente (pentru detalii, vedeți pagina menționată).

**CLOCK ADJ** (Potrivirea ceasului) (pag. 6)

**CT** (Indicație temporală) (pag. 12, 13).

**BEEP** (Semnal sonor)

Activează semnalul sonor “ON” și “OFF”.

**AUX-A\*1** (Sursă audio auxiliară)

Pentru afișarea sursei auxiliare “ON”, “OFF” (pag. 18).

**A.OFF** (Oprire automată)

Oprirea automată a aparatului după un anumit interval de timp de la apăsarea butonului : “NO” (nu), “30S” (după 30 secunde), “30M” (după 30 minute) sau “60M” (după 60 de minute)”.

**SUB/REAR\***<sup>1</sup> (subwoofer/amplificator)  
Comută ieșirea audio : “SUB-OUT” (subwoofer),  
“REAR-OUT” (amplificator).

**DEMO** (Demonstrație)  
Activează prezentarea demonstrației “ON”, “OFF”.

**DIM** (Luminozitatea afișajului)  
Modifică luminozitatea afișajului “ON”, “OFF”.

**M.DSPL** (Afișaj în mișcare)  
Selectează modul Motion Display (afișaj în mișcare).  
– “SA” : prezintă elemente mobile și analizor spectral.  
– “OFF” : dezactivează afișajul în mișcare.

**A.SCRL** (Parcursare automată)  
Pentru ca denumirile mai lungi să parcurgă automat ecranul, pentru a putea fi citite : “ON”, “OFF”.

**LOCAL** (Mod de căutare local)  
– “ON” : sunt depistate numai posturile de radio cu semnal puternic.  
– “OFF” : acord obișnuit pe frecvențe.

**MONO\***<sup>2</sup> (Modul monofonic)  
Selectați modul de recepție mono pentru a ameliora recepția posturilor FM cu semnal slab : “ON”, “OFF”.

**REG\***<sup>2</sup> (Regional) (pag. 12).

**Z.TIME** (Perioada Zappin)  
Selectează perioada de redare pentru funcția ZAPPIN  
– “Z.TIME-1 (cca. 6 sec.)”, “Z.TIME-2 (cca. 9 sec.)”,  
“Z.TIME-3 (cca. 30 sec.)”.

**LPF\***<sup>3</sup> (Filtru trece-jos)  
Selectează frecvența de tăiere a semnalului de la subwoofer : “OFF”, “80Hz”, “100Hz”, “120Hz”,  
“140Hz”, “160Hz”.

**LPF NORM/REV\***<sup>3</sup> (Filtru trece-jos Normal/Invers)  
Selectează faza când este activă opțiunea LPF :  
“NORM”, “REV”.

**HPF** (Filtru trece-sus)  
Selectează frecvența de tăiere a semnalului de la boxe frontale / din spate : “OFF”, “80Hz”,  
“100Hz”, “120Hz”, “140Hz”, “160Hz”.

**LOUD** (Intensitate sonoră)  
Întărește basii și frecvențele înalte pentru a se obține un sunet clar la nivele reduse ale volumului sonor :  
“ON”, “OFF”.

**BTM** (pag. 11)

<sup>\*1</sup> Când aparatul este oprit.

<sup>\*2</sup> Când este recepționat un post FM.

<sup>\*3</sup> Când ieșirea audio aleasă este “SUB-OUT”.

## Echipeamente opționale

### Echipeamente audio auxiliare

Prin conectarea unui dispozitiv audio portabil opțional la mufa de intrare AUX (mini-mufă stereo) a aparatului, urmată de simpla alegere a sursei, puteți asculta sonorul prin difuzoarele autoturismului dvs. Nivelul volumului sonor poate fi reglat astfel încât să compenseze orice diferență dintre acest aparat și dispozitivul audio portabil. Urmați procedura de mai jos :

### Conectarea unui dispozitiv audio portabil

- 1 Opriți dispozitivul audio portabil.
- 2 Reduceți volumul sonor al acestui aparat.
- 3 Conectați aparatul.

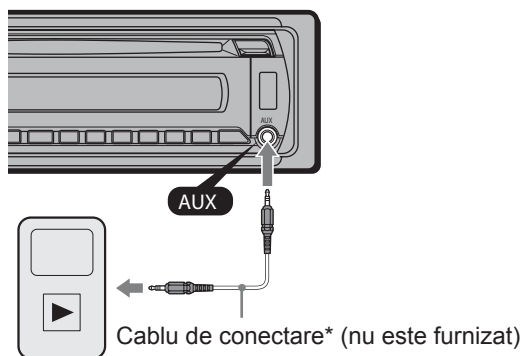

\* Aveți grijă să folosiți o mufă de cilindrică dreaptă.

### Reglarea nivelului volumului sonor

Aveți grijă ca înainte de redare să reglați volumul fiecărui dispozitiv audio conectat.

- 1 Reduceți volumul acestui aparat.
- 2 Apăsăți butonul **(SOURCE)** în mod repetat, până ce este afișat mesajul “AUX”.  
Apare mesajul “AUX FRONT IN”.
- 3 Porniți redarea cu dispozitivul audio portabil la un nivel moderat al volumului sonor.
- 4 Reglați volumul sonor al acestui aparat la nivelul obișnuit de audiție.
- 5 Reglați nivelul de intrare (pag. 17).

### Butonul de comandă rotativ RM-X4S

#### Atașarea etichetei

Atașați eticheta indicatoare în funcție de poziția în care veți monta butonul de comandă.

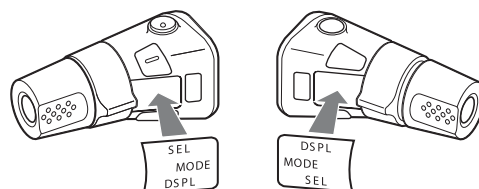

## Identificarea comenzilor

Secțiunile butonului de comandă rotativ au aceleași funcții ca și butoanele corespunzătoare ale acestui aparat.

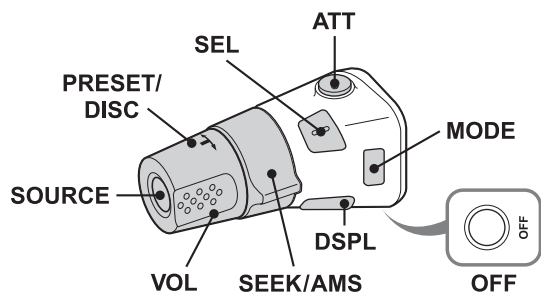

Următoarele secțiuni ale butonului de comandă rotativ necesită un mod de operare diferit de acela al butoanelor aparatului.

- **Buton ATT (atenuare)**  
Pentru a atenua sunetul. Pentru a renunța la nivelul anterior, apăsați din nou acest buton.
- **Comanda PRESET/DISC\***  
**CD/USB :** Același rol cu ①/② (ALBM-/+) al acestui aparat (apăsați și rotiți).  
**Radio :** Pentru a recepționa posturi de radio fixate în memorie (apăsați și rotiți).
- **Comandă VOL (volum)**  
Același rol ca și butonul rotativ al aparatului (rotiți).
- **Comanda SEEK/AMS**  
Același rol cu (SEEK)-/+ al acestui aparat (rotiți, sau rotiți și mențineți).
- **Buton DSPL (afișaj)**  
Pentru a schimba elementele afișate.

\* Nu este disponibil pentru acest aparat.

## Schimbarea sensului de acționare

Direcția de acționare a butonului de comandă rotativ este stabilită din fabrică, așa cum este indicat în imaginea de mai jos.

Pentru a crește

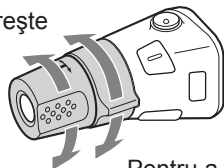

Pentru a descrește

Dacă doriți să montați butonul de comandă rotativ în partea dreaptă a volanului, puteți inversa sensul de acțiune.

- 1 În timp ce apăsați butonul VOL, apăsați și mențineți apăsat (SEL).

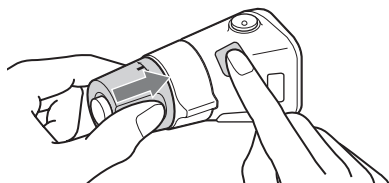

## Informații suplimentare

### Măsuri de precauție

- Dacă mașina dvs. a fost parcată direct la soare, lăsați aparatul să se răcească înainte de a-l folosi.
- Antena se va extinde în mod automat.

### Condensarea umezelii

Dacă a condensat umezeală în interiorul aparatului scoateți discul și așteptați circa o oră până ce umezeala se evaporă. În caz contrar aparatul nu va funcționa în mod corespunzător.

### Pentru a menține o calitate superioară a sunetului

Aveți grijă să nu se verse suc sau alte lichide peste aparat sau peste discuri.

### Note privind discurile

- Nu expuneți discurile la radiații solare directe sau la surse de căldură și nici nu le lăsați în mașina parcată la soare.
- Înainte de a reda un disc, curățați-l cu o bucată de pânză moale efectuând mișcările de ștergere dinspre centru spre exterior. Nu folosiți solvenți cum ar fi benzina, tinerul, substanțe de curățare disponibile în comerț.
- Acest aparat este destinat redării discurilor care corespund standardului Compact Disc (CD). Discurile duale și cele de muzică la codarea cărora au fost folosite tehnologii de protecție a drepturilor de autor nu corespund standardului CD și de aceea este posibil să nu poată fi redade de acest aparat.
- **Discuri ce nu pot fi redade cu acest aparat :**
  - discuri care au lipite pe suprafața lor : etichete, abțibilduri, hârtie sau bandă adezivă. Dacă încercați redarea unor astfel de discuri, pot apărea disfuncționalități sau se poate distruge discul.
  - discuri cu forme non-standard (de ex. în formă de inimă, stea sau rectangulare). Sistemul se poate deteriora dacă încercați să folosiți astfel de discuri.
  - discuri cu diametrul de 8 cm.



### Note privind discurile CD-R / CD-RW

- Dacă discul înregistrat cu sesiune multiplă începe cu o sesiune CD-DA, va fi recunoscut ca disc CD-DA, iar restul sesiunilor nu vor fi redade.
- Numărul maxim de discuri (numai CD-R / CD-RW) :
  - directoare (albume) : 150 (inclusiv cel de rădăcină),
  - fișiere (piste) și directoare : 300 (sau mai puține, dacă denumirile de fișiere/ directoare conțin prea multe caractere),
  - numărul de caractere care pot fi afișate pentru denumirea unui director/fișier : 32 (Joliet) sau 64 (Romeo).

- **Discuri ce nu pot fi redade cu acest aparat :**
  - discuri CD-R / CD-RW de calitate slabă,
  - discuri CD-R / CD-RW înregistrate cu un echipament incompatibil,
  - discuri CD-R / CD-RW finalizate incorect,
  - alte discuri CD-R / CD-RW decât cele de muzică, înregistrate în format CD sau MP3 corespunzător standardului ISO 9660 Level 1 / Level 2, Joliet/ Romeo sau cu sesiune multiplă.

## Ordinea de redare a fișierelor MP3 / WMA / AAC

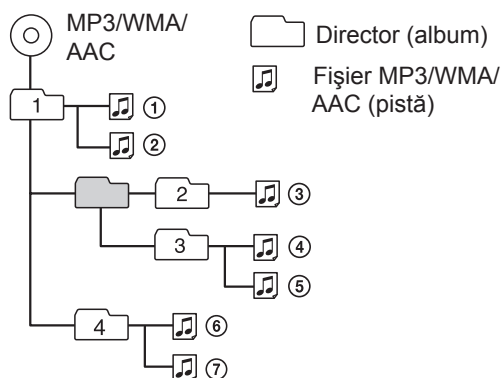

## Despre fișierele iPod

- Acest aparat se poate conecta la următoarele tipuri de iPod:
  - iPod touch
  - iPod classic
  - iPod cu video\*
  - iPod nano (a 3-a generație)
  - iPod nano (a 2-a generație)
  - iPod nano (prima generație)
  - iPhone și iPhone 3G

Actualizați software-ul dispozitivelor dvs. iPod înainte de a le utiliza.

\* *Comanda pasageră nu este disponibilă pentru iPod nano (prima generație) sau iPod cu video*

- “Made for iPod” (produs pentru iPod) înseamnă că un accesoriu electronic a fost special creat pentru a se conecta la iPod și a fost certificat de dezvoltator că respectă standardele Apple de performanță.
- “Works with iPhone” (funcționează cu iPhone) înseamnă că un accesoriu electronic a fost special creat pentru a se conecta la iPhone și a fost certificat de dezvoltator că respectă standardele Apple de performanță.
- Firma Apple nu este responsabilă pentru funcționarea acestui dispozitiv sau pentru compatibilitatea acestuia cu standardele privind siguranța și cu regulamentele în vigoare.

*Dacă aveți întrebări sau probleme legate de aparatul dvs. care nu sunt explicate în acest manual, consultați cel mai apropiat dealer Sony.*

## Întreținere

### Înlocuirea bateriei cu litiu a telecomenzii card

În condiții normale, bateria durează aproximativ 1 an. (Timpul de viață al bateriei poate fi mai scurt, în funcție de condițiile de utilizare).

Când bateria se epuizează, distanța de acțiune a telecomenzii card se scurtează. Înlocuiți bateria cu una nouă, de tip CR2505 cu litiu. Folosirea altui tip de baterie prezintă un risc de incendiu sau de explozie.

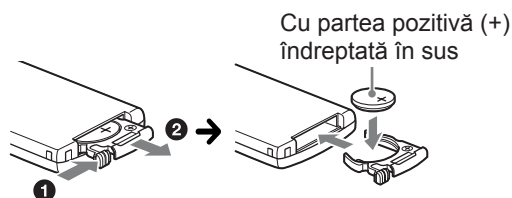

#### Note despre bateriile cu litiu

- Nu lăsați la îndemâna copiilor bateriile cu litiu. În cazul în care o baterie a fost înghițită, consultați de urgență un medic.
- Ștergeți bateriile cu o bucată de pânză uscată, pentru a asigura un bun contact electric.
- Verificați polaritatea bateriei înainte de a o instala.
- Nu manevrați bateriile cu o pensetă metalică, deoarece se pot produce scurtcircuite.

#### ATENȚIE

Bateriile pot exploda în cazul în care sunt tratate în mod necorespunzător.

Nu reîncărcați, nu demontați și nu aruncați bateriile în foc.

### Înlocuirea siguranței

La înlocuirea siguranței, aveți grijă să folosiți una cu același amperaj ca cea originală.

Dacă se arde siguranța, verificați conexiunea pe traseul de alimentare și înlocuiți siguranța. În cazul în care aceasta se arde din nou după înlocuire, este posibil să existe o disfuncționalitate internă.

Vă recomandăm să consultați cel mai apropiat dealer Sony.

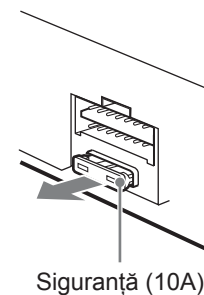

## Curățarea conectorilor

Este posibil ca aparatul să nu funcționeze corespunzător când conectorii dintre unitatea propriu-zisă și panoul frontal nu sunt curați. Pentru a evita aceasta, detașați panoul frontal (pagina 7) și curățați conectorii cu puțină vată umezită cu alcool. Nu apăsați prea puternic pentru a nu deteriora conectorii.

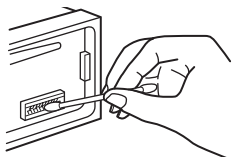

Unitatea principală

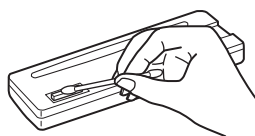

Partea din spate a panoului frontal

### Note

- Pentru siguranță, opriți mașina și scoateți cheia din contact înainte de a curăța conectorii.
- Nu atingeți niciodată conectorii direct cu degetele și nici cu obiecte metalice.

## Demontarea aparatului

### 1 Scoateți rama de siguranță.

- 1 Detașați panoul frontal (pag. 7).
- 2 Prindeți cu mâinile ambele margini ale ramei de siguranță și trageți-o spre exterior.

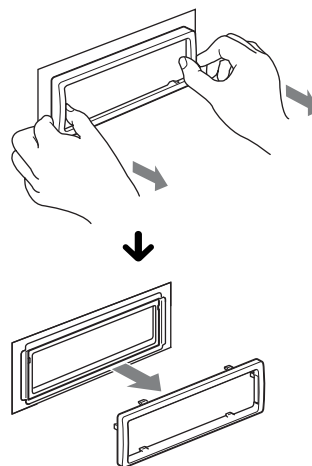

### 2 Scoateți aparatul din locaș.

- 1 Introduceți ambele chei de scoatere simultan, până ce se aude un clic.

Orientați cheile de scoatere așa cum se vede în imagine, cu cârligul spre interior

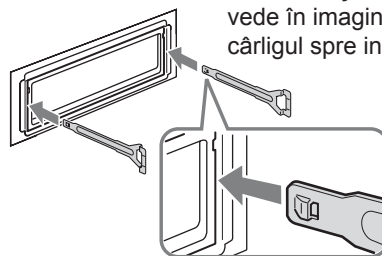

- 2 Trageți spre exterior cheile de scoatere pentru a disloca aparatul.

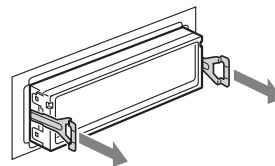

- 3 Glisați aparatul afară din locașul său.

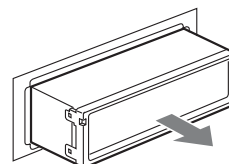

## Specificații

### Secțiunea CD player

- Raportul semnal/zgomot :** 120 dB  
**Frecvența de răspuns :** 10 - 20.000 Hz  
**Ecou și vibrații :** sub limita măsurabilă

### Secțiunea tuner

#### • FM

- Domeniul de frecvențe :** 87,5 ÷ 108 MHz  
**Terminal de antenă :** mufă de antenă  
**Frecvența intermediară :** 150 kHz  
**Sensibilitate utilă :** 10 dBf  
**Selectivitate :** 75 dB la 400 kHz  
**Raportul semnal/zgomot :** 70 dB (mono)  
**Separare :** 40 dB la 1 kHz  
**Frecvența de răspuns :** 20 - 15.000 Hz

#### • MW/LW

- Domeniul de frecvențe :**  
MW 531 – 1.602 kHz  
LW 153 – 279 kHz  
**Terminal de antenă :** mufă de antenă  
**Frecvența intermediară :** 25 kHz  
**Sensibilitate :** MW : 26 μV,  
LW : 45 μV

### Secțiunea player USB

- Interfață :** USB (viteză maximă)  
**Curent maxim :** 500 mA

### Amplificator de putere

- Ieșiri :** Ieșiri pentru boxe  
(conectori cu sigilare de siguranță)  
**Impedanța boxelor :** 4 - 8 ohm  
**Puterea maximă la ieșire :** 52 W × 4 (la 4 ohm)

### Caracteristici generale

- Ieșiri :**  
Terminal audio de ieșire (față, sub/spate, comutabil)  
Terminal de comandă a releului antenei  
Terminal de comandă a amplificatorului de putere

#### Intrări :

- Terminal ATT de comandă pentru telefon  
Terminal de intrare al comenzii de la distanță  
Terminal de intrare pentru antenă  
Mufa de intrare AUX (mini-mufă stereo)  
Terminal de intrare pentru semnalul USB

#### Reglaje de ton :

- Bași : ± 10 dB la 60 Hz (XPLOD)  
Medii : ± 10 dB la 1 kHz (XPLOD)  
Înalte : ± 10 dB la 10 kHz (XPLOD)

#### Cerințe privind alimentarea :

- 12 V curent continuu, de la bateria mașinii  
(împământare negativă)

**Dimensiuni :** cca. 178 × 50 × 179 mm

**Dimensiuni de montaj :** cca. 182 × 53 × 162 mm

**Masa :** cca. 1,2 kg

#### Accesorii furnizate :

- Telecomandă card RM-X151 (1)  
Piese pentru montare și conectare (1 set)

#### Accesorii / echipamente opționale :

- Buton rotativ de comandă : RM-X4S  
Cablul USB pentru conectare la iPod : RC-100IP

Este posibil ca dealer-ul dvs. să nu dispună de unele din accesoriile listate mai sus. Vă rugăm să cereți acestuia informații detaliate.

*Designul și specificațiile pot fi modificate fără să fiți avizați.*



- La anumite plăci cu circuite imprimate nu au fost folosiți inhibitori de combustie cu halogeni.
- La carcase nu au fost folosiți inhibitori de combustie cu halogeni.
- Pentru amortizarea șocurilor este folosit ambalaj de hârtie.

## Soluționarea problemelor

Lista de mai jos vă poate fi de folos în soluționarea problemelor legate de aparat.

Înainte de a consulta lista de mai jos, verificați dacă sunt realizate corect conexiunile și dacă sunt respectate procedurile de funcționare.

Dacă problema persistă, vă rugăm să vizitați următoarea adresă de internet :

#### Site de asistență tehnică

<http://support.sony-europe.com>

### Probleme generale

#### Aparatul nu este alimentat cu energie.

- Verificați conexiunea și siguranța.
- Dacă aparatul este oprit și afișajul dispăre, nu poate fi acționat cu telecomanda.  
→ Porniți aparatul.

#### Antena de putere nu se extinde

- Antena nu are releu.

#### Nu se aude sunetul

- Este activată funcția ATT sau cea Telefon ATT (când cablul de interfață al telefonului mașinii este conectat la cablul ATT).
- Poziția comenzii de gradare "FAD" nu este reglată pentru un sistem de 2 boxe.

#### Nu se aude semnalul sonor

- Semnalul sonor este oprit (pag. 17).
- Este conectat un amplificator de putere opțional și nu este utilizat amplificatorul încorporat al aparatului.

---

### A fost șters conținutul memoriei aparatului

- A fost apăsat butonul RESET (inițializare).  
→ Stocați din nou datele în memorie.
- Cablul de alimentare sau bateria au fost deconectate sau nu sunt conectate corespunzător.

---

### Posturile de radio memorate și indicația ceasului sunt șterse. S-a ars siguranța. Se aude zgomot când este schimbată poziția cheii de contact.

- Cablurile nu sunt corect cuplate la conectorul dispozitivului de alimentare de la mașină.

---

### În cursul redării sau recepției, începe modul demonstrativ.

- Dacă nu este efectuată nici o operație timp de 5 minute, când este aleasă varianta “DEMO-ON”, începe prezentarea demonstrativă.  
→ Alegeți varianta “DEMO-OFF” (pag. 17).

---

### Dispare afișajul / sau nu apare nimic în fereastra de afișare

- Pentru reglajul de luminozitate este aleasă varianta “DIM-ON” (pag. 17).
- Afișajul dispare dacă apăsați și mențineți apăsat butonul **OFF**.  
→ Apăsați și mențineți apăsat butonul **OFF** până ce apare afișajul.
- Conectorii sunt murdari (pag. 21).

---

### Funcția de oprire automată nu acționează.

- Aparatul este pornit. Funcția Auto Off (Oprire automată) se activează după oprirea aparatului.  
→ Opriți aparatul.

---

## Redarea unui CD

---

### Nu poate fi introdus un disc în aparat

- Există deja un alt disc în aparat.
- CD-ul a fost introdus în mod forțat în poziție inversă sau pe o direcție greșită (oblic).

---

### Nu începe redarea.

- Discul este murdar sau defect.
- Ați încercat să redați un disc CD-R / CD-RW care nu este unul audio (pag. 19).

---

### Nu pot fi redare fișiere MP3 / WMA / AAC.

- Discul este incompatibil cu formatul și cu versiunea MP3 / WMA / AAC. Pentru detalii legate de discurile și formatele compatibile, vizitați site-ul de internet pentru asistență.

---

### Durează mai mult timp până ce începe redarea fișierelor MP3 / WMA / AAC decât în cazul altora.

- Durează mai mult timp până ce începe redarea următoarelor discuri :
  - un disc cu o structură arborescentă complicată,
  - un disc înregistrat în sesiune multiplă,
  - un disc pe care pot fi adăugate date.

---

### Elementele nu parcurg ecranul.

- Pentru discuri cu foarte multe caractere, este posibil ca acestea să nu parcurgă ecranul.
- Pentru “A.SCRL” s-a ales varianta “OFF”.  
→ Alegeți “A.SCRL-ON” (pag. 18).  
→ Apăsați și mențineți apăsat butonul **(DSPL)** (SCRL).

---

### Apar omisiuni ale sunetului.

- Aparatul nu este corect montat.  
→ Montați aparatul la un unghi mai mic de 45° într-o zonă rezistentă a mașinii.
- Discul este murdar sau defect.

---

### Butoanele de acționare nu funcționează. Nu este scos discul din aparat.

- Apăsați butonul RESET (pag. 6).

---

## Recepție radio

---

### Posturile de radio nu pot fi recepționate. Sonorul este acoperit de zgomot.

- Conexiunea nu este corectă.  
→ Conectați cablul de comandă al antenei (albastru) sau cablul de alimentare suplimentar (roșu) la cablul de alimentare pentru amplificatorul antenei mașinii (numai dacă mașina dvs. are încorporată în geamul din spate/lateral o antenă FM/MW/LW).  
→ Verificați conectarea antenei de mașină.  
→ Dacă antena mașinii nu se întinde, verificați conexiunea cablului de comandă al acesteia.

---

### Nu este posibilă găsirea posturilor deja fixate.

- Fixați frecvența corectă în memorie.
- Semnalul recepționat este prea slab.

---

### Nu este posibilă depistarea automată a posturilor de radio

- Varianta aleasă pentru modul local de căutare nu este corectă.  
→ Depistarea posturilor se oprește frecvent: alegeți varianta “LOCAL-ON” (pag. 18)  
→ Aparatul nu se oprește la depistarea unui post de radio : alegeți varianta “LOCAL-OFF” (pag. 18).
- Semnalul emis este prea slab.  
→ Încercați depistarea manuală a posturilor de radio.

---

### În timpul recepției FM, indicația “ST” apare intermitent.

- Fixați mai exact frecvența.
- Semnalul emis este prea slab.  
→ Alegeți varianta “MONO-ON” (pag. 18).

---

### Un program FM difuzat stereo se aude mono.

- Aparatul este în modul de recepție mono.  
→ Alegeți “MONO-OFF” (pag. 18).

## RDS

### Operația de căutare SEEK începe după câteva secunde de ascultare.

- Postul de radio nu este TP sau are semnal slab.  
→ Dezactivați funcția TA (pag. 12).

### Nu sunt recepționate anunțuri legate de trafic.

- Activați funcția TA (pag. 12).
- Postul de radio ascultat nu transmite informații legate de trafic deși este folosită facilitatea TP.  
→ Depistați un alt post de radio.

### PTY afișează “-----”.

- Postul de radio curent nu furnizează servicii RDS.
- Nu au fost recepționate datele RDS.
- Postul de radio nu specifică tipul de program.

## Redare USB

### Nu puteți reda piese prin intermediul unui hub USB.

- Acest aparat nu recunoaște dispozitive USB prin intermediul unui hub USB.

### Nu pot fi redade piste.

- Dispozitivul USB nu funcționează.  
→ Reconectați-l.

### Durează mai mult timp până ce începe redarea pieselor de la dispozitivul USB.

- Dispozitivul USB conține fișiere organizate într-o structură arborescentă complicată.

### Este emis un semnal sonor.

- În cursul redării, a fost decuplat dispozitivul USB.  
→ Înainte de decuplarea dispozitivului USB, aveți grijă să opriți redarea pentru a proteja datele.

### Sonorul este intermitent.

- Sonorul poate fi intermitent la viteze de transfer mai mari de 320 kbps.

## Afișaje de eroare / Mesaje

### CHECKING (Verificare)

- Aparatul confirmă conectarea unui dispozitiv USB.  
→ Așteptați până ce se încheie confirmarea conexiunii.

### ERROR (Eroare)

- Discul este murdar sau introdus invers în aparat.  
→ Curățați sau așezați corect discul în aparat.
- A fost introdus un disc neînregistrat în aparat.
- Discul are o problemă și nu poate fi redat.  
→ Introduceți un alt disc în aparat.
- Dispozitivul USB nu este recunoscut automat.  
→ Reconectați dispozitivul USB.
- Apăsati **▲** pentru a scoate discul din aparat.

### FAILURE (Eșec)

- Nu este corectă conectarea boxelor sau a amplificatoarelor.  
→ Consultați manualul de instalare / conectare al acestui model și verificați conexiunea.

### HUB NO SUPRT (Nu se acceptă hub)

- Acest aparat nu este compatibil cu hub-urile USB.

### L. SEEK +/- (Căutare locală)

- Modul de căutare locală este pornit în cursul depistării automate a posturilor.

### NO AF (Fără AF)

- Nu există frecvențe alternative pentru postul de radio curent.  
→ Apăsati **(SEEK)** +/- câtă vreme apare intermitent denumirea service-ului unui program. Aparatul începe căutarea unei alte frecvențe cu aceleași date PI (Identificare de program) (apare mesajul “PI SEEK”).

### NO DEV (Nici un dispozitiv)

- Este selectat **(SOURCE)** fără a fi conectat un dispozitiv USB. Un dispozitiv USB sau un cablu USB a fost decuplat în cursul redării.  
→ Aveți grijă să cuplați dispozitivul și cablul USB.

### NO MUSIC (Nici un fel de muzică)

- Discul sau dispozitivul USB nu conțin fișiere de muzică.  
→ Introduceți un CD cu muzică în aparat.  
→ Conectați un dispozitiv USB care conține fișiere de muzică.



---

**NO NAME (Nici o denumire)**

- Denumirea discului / albumului / pistei / numele artistului nu sunt notate pe pistă.

---

**NO TP (Fără TP)**

- Aparatul va continua să caute posturile de radio TP disponibile.

---

**OFFSET (Disfuncționalitate)**

- Poate fi vorba despre o disfuncționalitate internă.
  - Verificați conexiunea. Dacă indicația de eroare rămâne pe ecran, consultați cel mai apropiat dealer Sony.

---

**OVERLOAD (Supraîncărcare)**

- Dispozitivul USB este supraîncărcat.
  - Decuplați dispozitivul USB, apoi schimbați sursa apăsând butonul (SOURCE).
  - Este o indicație a faptului că dispozitivul USB este deteriorat sau că este conectat unul care nu este acceptat.

---

**READ (Citire)**

- Aparatul citește toate informațiile legate de piste și de album de pe disc.
  - Așteptați până la încheierea citirii și redarea va începe automat. În funcție de structura informațiilor de pe disc, poate dura mai mult de un minut până la începerea redării.

---

**RESET (inițializare)**

- Echipamentul de redare a CD-urilor, încărcătorul de discuri sau dispozitivul USB nu pot fi acționate din cauza unei probleme.
  - Apăsați butonul RESET (pag. 6).

---

**USB NO SUPRT (Nu este acceptat USB)**

- Dispozitivul USB nu este acceptat.
  - Pentru detalii legate de compatibilitatea dispozitivului dvs. USB, vizitați site-ul de internet destinat asistenței pentru clienți.

---

**“LLLL” sau “rrrr”**

- În cursul redării rapide înainte sau înapoi, ați ajuns la începutul sau la sfârșitul discului și nu mai puteți continua redarea.

---

**“\_”**

- Caracterul nu poate fi afișat de acest aparat.

---

Dacă aceste soluții nu vă ajută să ameliorați situația, consultați cel mai apropiat dealer Sony.

Dacă duceți aparatul la reparat din cauza problemelor de redare a compact discurilor, aveți grijă să aduceți cu dvs. și discul la care ați constatat problemele.