

Compact Disc Player ***Radioreceptor FM/MW/LW***

Instrucțiuni de utilizare

Pentru dezactivarea modului de afișare DEMO, a se vedea informațiile de la pag.10



CDX-GT215C

Pentru instalare și conectare, a se vedea manualul de instalare/conectare.

Atenționare pentru situația în care la comutatorul de aprindere nu există poziția ACC

Asigurați-vă de faptul că ați setat funcția Auto Off (pag.10). Aparatul se va deconecta complet și automat în intervalul de timp setat după oprirea funcționării aparatului, pentru a evita descărcarea bateriei mașinii. Dacă nu setați funcția Auto Off, apăsați și mențineți apăsat butonul (OFF), până când dispare afișajul de pe display, de fiecare dată după ce opriți aprinderea mașinii.

**CLASS 1
LASER PRODUCT**

Această etichetă prin care sunteți informați că acest produs este un **PRODUS LASER CLASA 1** se află în partea de dedesubt a șasiului.



Reciclarea echipamentelor electrice și electronice uzate (aplicabil în țările Uniunii Europene și în alte țări din Europa care au sisteme de colectare diferențiate).

Acest simbol prezent pe produs sau pe ambalaj semnifică faptul că produsul respectiv nu trebuie tratat ca un deșeu menajer obișnuit. Produsul respectiv trebuie dus și depus la punctele de colectare pentru reciclarea echipamentelor electrice și electronice. Asigurați-vă de modul corect de debarasare de acest produs, pentru a împiedica eventualele consecințe negative pe care le-ar putea avea asupra mediului și asupra sănătății umane. Prin reciclarea materialelor ajutați la conservarea resurselor naturale. Pentru detalii suplimentare referitoare la reciclarea acestor produse, contactați autoritățile locale sau interesați-vă la magazinul de la care ați cumpărat produsul.



Microsoft, Windows Media și logo-urile Windows sunt mărci înregistrate ale Microsoft Corporation în SUA și/sau în

alte țări.

Cuprins

| | |
|------------------|---|
| Bun venit! | 4 |
|------------------|---|

Operațiuni preliminare

| | |
|----------------------------------|---|
| Setarea ceasului | 4 |
| Detășarea panoului frontal | 4 |
| Atășarea panoului frontal | 5 |

Localizarea elementelor de comandă și operațiuni de bază

| | |
|-------------------------|---|
| Unitatea centrală | 6 |
|-------------------------|---|

CD

| | |
|--|---|
| Articole afișate pe display | 7 |
| Redarea repetată (Repeat play) și redarea în ordine aleatoare (Shuffle play) | 7 |

Radio

| | |
|--|---|
| Recepționarea și memorarea stațiilor radio | 7 |
| Memorarea automată - BTM | 7 |
| Memorarea manuală | 7 |
| Recepționarea stațiilor memorate | 7 |
| Acordul automat | 7 |
| RDS | 8 |
| Scurtă prezentare a sistemului RDS | 8 |
| Efectuarea setărilor AF și TA | 8 |
| Selectarea funcției PTY | 9 |
| Setarea automată a ceasului, CT | 9 |

Alte funcțiuni

| | |
|---|----|
| Modificarea setărilor pentru sunet | 9 |
| Ajustarea caracteristicilor sunetului – BAL/FAD | 9 |
| Ajustarea curbei egalizatorului – EQ lite | 9 |
| Ajustarea articolelor setabile - SET | 10 |
| Utilizarea echipamentelor opționale | 10 |
| Echipament audio auxiliar | 10 |
| Telecomanda rotativă RM-X4S | 11 |

Informații suplimentare







| | |
|--|----|
| Precauții | 12 |
| Note referitoare la discuri | 12 |
| Despre fișierele MP3/WMA | 12 |
| Întreținerea aparatului | 13 |
| Scoaterea unității centrale | 13 |
| Specificații | 14 |
| Îndrumar pentru remedierea defecțiunilor | 15 |
| Afișarea erorilor/Mesaje | 16 |

Bun venit !

Vă mulțumim pentru faptul că ați ales să cumpărați acest Compact Disc Player marca Sony. Puteți face mai plăcută plimbarea dumneavoastră cu mașina atunci când aveți la dispoziție următoarele posibilități:

• Redarea discurilor CD:

Puteți reda discuri CD-DA (inclusiv cele care conțin CD-TEXT*), CD-R/CD-RW (care conțin inclusiv fișiere MP3/WMA Multi Sesiune (pag.12)).

| Tipul discului | Eticheta de pe disc |
|----------------|--|
| CD-DA |   |
| MP3 WMA |     |

• Recepționarea emisiunilor radio

- Pot fi memorate până la 6 stații radio pe fiecare bandă de frecvențe (FM1, FM2, FM3, MW și LW).

- Funcție BTM (**B**est **T**uning **M**emory): aparatul selectează stațiile radio cu semnal puternic și memorează frecvențele acestor stații.

• Servicii RDS:

Puteți recepționa stații radio FM care asigură servicii RDS (**R**adio **D**ata **S**ystem).

• Reglaje de sunet

- **EQ lite**: puteți selecta una din cele 6 curbe presetate ale egalizatorului.

• Conectarea echipamentelor opționale

Mufa AUX pentru semnale de intrare permite conectarea la acest aparat a unui echipament audio portabil.

* *Un disc CD TEXT este un disc CD-DA care conține informații precum numele discului, numele artistului și numele pistei.*

Operațiuni preliminare

Setarea ceasului

Ora exactă afișată de ceas este cu indicator digital pentru afișarea a 24 de ore.

1 Apăsați și mențineți apăsat butonul pentru selectare.

Este afișată fereastra pentru setări, Setup display.

2 Apăsați repetat butonul pentru selectare până când apare „CLOCK-ADJ”.

3 Apăsați (SEEK) +.

Indicația care semnifică orele se aprinde cu intermitență

4 Rotiți discul de control al volumului sonor pentru a seta orele și minutele.

Pentru deplasarea indicației digitale, apăsați (SEEK) -/+.

5 Apăsați butonul pentru selectare.

Operațiune de setare este finalizată și pornește ceasul.

Pentru afișarea ceasului, apăsați (DSPL). Apăsați din nou (DSPL) pentru a reveni la afișarea precedentă.

Sfat util

Puteți realiza setarea automată a ceasului, cu ajutorul funcției RDS (pag. 9).

Scoaterea panoului frontal

Puteți scoate panoul frontal detașabil al aparatului, pentru a proteja aparatul împotriva furtului.

Semnalul sonor de avertizare

Dacă opriți aprinderea mașinii (cheia de contact pe poziția OFF), fără a scoate panoul frontal, un semnal sonor de avertizare se va auzi timp de câteva secunde.

Semnalul sonor de avertizare se va auzi însă numai dacă utilizați amplificatorul audio incorporat al aparatului.

1 Apăsați (OFF).

Funcționarea aparatului este oprită.

2 Apăsați , apoi trageți către dumneavoastră

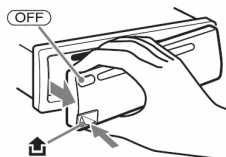

Note

- Nu lăsați panoul frontal să vă scape din mână, și nu apăsați excesiv pe panou și pe fereastra display-ului său.
- Nu expuneți panoul frontal în apropierea surselor de căldură, la temperatură sau umiditate ridicate. Evitați lăsarea lui într-o mașină parcată, pe panoul de bord sau pe policioara din spate.

Atașarea panoului frontal

Cuplați partea **(A)** a panoului frontal la partea **(B)** a aparatului așa cum este ilustrat mai jos, apoi împingeți partea din stânga, până la fixarea cu „clic” în poziție.

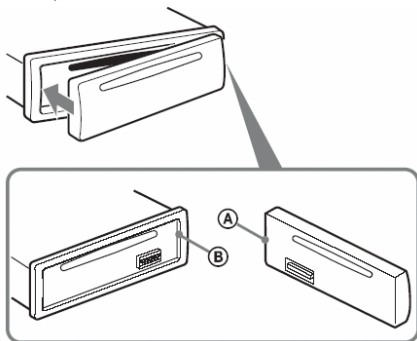

Notă

- Nu așezați nimic pe suprafața interioară a panoului frontal.

Localizarea elementelor de comandă și operațiuni de bază

Unitatea centrală

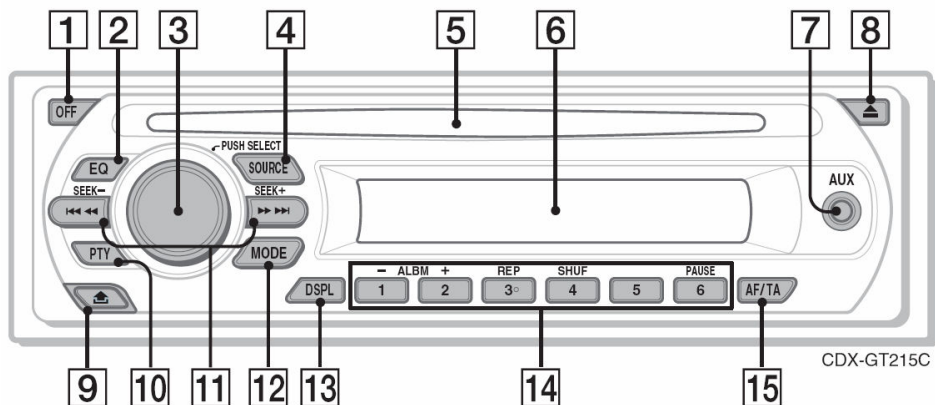

Pentru detalii, consultați informațiile de la paginile la care se face referire.

- 1 Butonul OFF**
Oprirea funcționării aparatului/oprirea sursei de semnal.
- 3 Butonul EQ (egalizator grafic) 9**
Selectarea curbei egalizatorului (XPLOD, NATURAL, HARD, UPBEAT, VOCAL, CUSTOM sau OFF)
- 3 Disc control volum/Buton selectare 9**
Reglaj volum (rotire); selectarea articolelor pentru setare (apăsare și rotire).
- 4 Butonul SOURCE**
Pornirea aparatului; schimbarea sursei de semnal (Radio/CD/AUX).
(apăsare și menținere apăsată a butonului).
- 5 Slotul pentru disc**
Pentru introducerea discului (cu eticheta în sus); redarea pornește automat.
- 6 Fereastra display-ului**
- 7 Mufa de intrare AUX 10**
Pentru conectarea unui echipament audio portabil.
- 8 Butonul ▲ (eject)**
Pentru scoaterea discului din aparat.
- 9 Butonul ▽ (desprindere a panoului frontal) 4**
- 10 Butonul PTY(Program Type) 9**
Selectarea tipului de program, PTY, în RDS.
- 11 Butoanele SEEK -/+**
CD:
Salt peste piste (apăsare); salt continuu peste piste (apăsare, apoi reapăsare în interval de 1 secundă și menținere apăsată); derularea rapidă înainte sau înapoi a unei piste (apăsare și menținere apăsată a butonului).

Radio :

Acordul automat pe frecvența unei stații radio (apăsare); căutarea manuală a unei stații radio (apăsare și menținere apăsată a butonului).

- 12 Butonul MODE 7**
Selectarea benzii de frecvențe (FM/MW/LW).
 - 13 Butonul DSPL (display)7, 8**
Pentru schimbarea articolelor afișate (apăsare); schimbarea strălucirii display-ului (apăsare și menținere)
 - 14 Butoanele cu cifre**
CD :
1 / **2** : **ALBM -/+***
Salt peste albume (apăsare); salt continuu peste albume (apăsare și menținere apăsată).
3 : **REP 7**
Redarea repetată a pistei curente.
4 : **SHUF 7**
Redarea în ordine aleatoare a pistelor.
6 : **PAUSE**
Oprirea temporară a redării (pauză). Pentru anulare, apăsați din nou.
- Radio :
Recepționarea stațiilor radio memorate (apăsare); memorarea stațiilor radio (apăsare și menținere apăsată a butonului).
- 15 Butonul AF (frecvențe alternative)/TA (anunțuri de trafic) 8**
Setarea funcțiilor AF și TA în cazul unei transmisii RDS.

* Atunci când este redat un MP3/WMA.

Articole afișate pe display

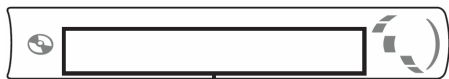

Numele pistei/Durata de redare scursă, Numele discului/artistului, Numărul albumului*¹, Numele albumului, Numele pistei, Informații text*², Ceasul

*¹ Numărul albumului este afișat atunci când este schimbat albumul.

*² Când este redat un MP3, este afișat tag-ul ID3, iar când este redat WMA este afișat tag-ul WMA.

Pentru schimbarea articolelor afișate pe display, apăsați (DSPL);

Pentru defilarea pe display a articolelor, setați „A.SCRL-ON” (pag.10).

Sfat util

Articolele afișate pot diferi în funcție de tipul discului, de formatul de înregistrare și de setări. Pentru detalii referitoare la MP3/WMA, vezi pag.12.

Redarea repetată și redarea în ordine aleatoare

1 În timpul redării, apăsați repetat (3) (REP) sau (4) (SHUF), până când apare setarea dorită.

| Selectați | Pentru redarea... |
|-------------|-------------------------------|
| TRACK | repetată a pistelor |
| ALBUM* | repetată a albumului |
| SHUF ALBUM* | albumului în ordine aleatoare |
| SHUF DISC | discului în ordine aleatoare |

* Când este redat un disc MP3/WMA.

Pentru a reveni la modul de redare normal, selectați OFF” sau „SHUF OFF”.

Memorarea și recepționarea stațiilor radio

Atenționare

Atunci când doriți efectuarea acordului pe frecvența unor stații radio în timp ce vă aflați la volanul mașinii, utilizați funcția BTM (Best Tuning Memory), pentru a evita producerea unor accidente.

Memorarea automată optimă a stațiilor radio - BTM

1 Apăsați repetat (SOURCE) până când pe display apare „TUNER”.

Pentru schimbarea benzii de frecvențe, apăsați repetat (MODE). Puteți selecta una din benzile de frecvențe FM1, FM2, FM3, MW, sau LW.

2 Apăsați și mențineți apăsat butonul de selectare.

Apare afișarea pentru setări, setup display.

3 Apăsați repetat butonul de selectare până când apare „BTM”.

4 Apăsați (SEEK) +.

Aparatul memorează stațiile radio, în ordinea crescătoare a frecvențelor de emisie, la butoanele cu cifre. Atunci când operația de memorare automată s-a încheiat, se aude un semnal sonor (beep).

Memorarea manuală

1 În timp ce recepționați stația radio a cărei frecvență doriți să fie memorată, apăsați și mențineți apăsat unul din butoanele cu cifre (1)...(6), până când pe display apare „MEMORY”.

Numărul corespunzător butonului este afișat pe display.

Notă

Dacă încercați să memorați la butonul cu același număr o nouă stație radio, frecvența stației radio memorate anterior va fi înlocuită de cea a noii stații.

Sfat util

Dacă este memorată o stație radio RDS, este de asemenea memorată și setarea AF/TA (pag.8).

Recepționarea stațiilor memorate

1 Selectați banda de frecvențe, apoi apăsați unul din butoanele cu cifre (1)...(6).

Acordul automat

1 Selectați banda de frecvențe, apoi apăsați (SEEK)+ pentru a căuta stația.

Operațiunea de căutare încetează atunci când este recepționată o stație radio. Repetați procedura până la recepționarea stației dorite.

Sfat util

În cazul în care cunoașteți frecvența stației radio ale cărei programe doriți să le ascultați, apăsați și mențineți apăsat (SEEK)/+ pentru localizarea frecvenței aproximative a stației dorite, apoi apăsați repetat (SEEK)/+ pt. ajustarea fină a frecvenței dorite (acord manual).

RDS

Scurtă prezentare a sistemului RDS

Stațiile radio FM care oferă servicii RDS (Radio Data System) transmit odată cu semnalul pentru programul radio obișnuit și informații digitale inaudibile.

Articole afișate pe display

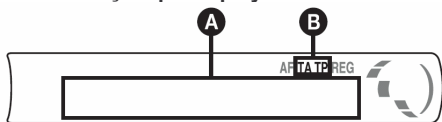

A Frecvența*¹ (numele Programme service), Numărul de preset, Ceasul, date RDS

B TA/TP*²

*¹ În timpul recepționării unei stații radio RDS, în stânga indicației de frecvență a stației recepționate apare " * ".

*² În timpul recepționării unor informații de trafic, „TA” se aprinde cu intermitență. „TP” se aprinde atunci când este recepționată o astfel de stație.

Pentru schimbarea articolelor **A** afișate pe display, apăsați (DSPL).

Servicii RDS

Acest aparat asigură automat următoarele servicii RDS:

AF (Alternative Frequencies) (Frecvențe alternative)

Selectează și face acordul pe frecvența stației radio care are cel mai puternic semnal din rețea. Prin utilizarea acestei funcții, puteți asculta continuu același program în timpul unei călătorii pe distanțe mari cu mașina, fără a mai fi nevoie să refaceți acordul manual pe o altă frecvență a aceluiași post radio.

TA (Traffic Announcement) (Anunțuri de trafic)

TP (Traffic Programme) (Programe de trafic)

Asigură informațiile/ programele de trafic curent. Orice informații/programe recepționate determină întreruperea sursei de semnal curent selectate.

PTY (Programme Types) (Tipuri de program)

Este afișat tipul programului curent recepționat. Caută, de asemenea tipul de program selectat.

CT (Clock Time)

Datele CT din transmisia RDS realizează setarea ceasului.

Note

- În funcție de țară sau de regiune, nu toate funcțiile RDS sunt disponibile.
- Sistemul RDS nu va funcționa dacă intensitatea semnalului recepționat este slabă, ori dacă stația radio pe care este acordat aparatul nu transmite date RDS.

Setarea AF și TA/TP

1 Apăsați repetat (AF/TA), până când pe display apare setarea dorită.

| Selectați... | Pentru... |
|--------------|--|
| AF-ON | activarea funcției AF (frecvențe alternative) și dezactivarea funcției TA (anunțuri de trafic) |
| TA-ON | activarea funcției TA (anunțuri de trafic) și dezactivarea funcției AF (frecvențe alternative) |
| AF, TA-ON | activarea ambelor funcții, AF și TA |
| AF, TA-OFF | dezactivarea ambelor funcții, AF și TA |

Memorarea stațiilor RDS cu setarea AF și TA

Puteți preseta stațiile RDS cu aceeași setare pentru funcțiile AF/TA. Dacă utilizați funcția BTM, numai stațiile RDS vor fi memorate cu aceeași setare AF/TA. Dacă presetați manual, puteți preseta atât stațiile RDS cât și non-RDS cu setarea AF/TA pentru fiecare.

1 Setai AF/TA, apoi memorați stațiile radio fie automat (BTM), fie manual.

Presetarea volumului sonor pentru anunțurile de trafic

Puteți preseta nivelul volumului sonor al anunțurilor de trafic, astfel încât să nu ratați ascultarea vreunui anunț.

1 Rotiți discul de control al volumului, pentru ajustarea volumului sonor.

2 Apăsați și mențineți apăsat (AF/TA) până când apare „TA”.

Recepționarea anunțurilor de urgență

Dacă este activată funcția AF (AF on), sau TA (TA on), anunțurile de urgență vor întrerupe automat sursa de semnal curent selectată.

Rămânerea pe un program regional - REG

Dacă funcția AF este activată (ON): setările din fabrică ale acestui aparat restricționează recepția la o regiune specifică, astfel că nu se va face comutarea pe frecvența unei alte stații regionale cu un semnal mai puternic.

Dacă părăsiți această zonă de recepție a unui program regional, alegeți din meniu opțiunea de setare "REG-OFF" (pag.10).

Notă

Această funcție nu este operațională în Marea Britanie și în alte zone.

Funcția de „legătură locală” (Local Link) (doar în Marea Britanie)

Funcția „Local Link” permite selectarea altor stații radio locale din zona respectivă, chiar dacă aceste stații nu sunt memorate.

- 1 În timpul recepției FM, apăsați unul din butoanele cu cifră (1) ... (6), care corespunde unei stații locale memorate.
- 2 În interval de 5 secunde apăsați din nou butonul cu cifră corespunzător stației locale.
Repețiți această procedură până este recepționată stația radio locală dorită.

Selectarea PTY

- 1 Apăsați (PTY) în timpul recepției FM.

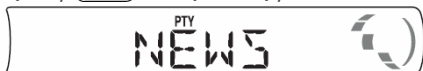

Pe display este afișat tipul programului curent, dacă stația transmite date PTY (Programme Type).

- 2 Apăsați repetat (PTY) până când apare tipul programului dorit.
- 3 Apăsați (SEEK)/+.
Aparatul începe căutarea unei stații radio care transmite tipul respectiv de program

Tipuri de programe

NEWS (Știri), **AFFAIRS** (Afaceri curente), **INFO** (Informații), **SPORT** (Sport), **EDUCATE** (Educație), **DRAMA** (Dramă), **CULTURE** (Cultură), **SCIENCE** (Știință), **VARIED** (Diverse), **POP M** (Muzică pop), **ROCK M** (Muzică rock), **EASY M** (Muzică ușoară), **LIGHT M** (Muzică clasică ușoară), **CLASSICS** (Muzică clasică), **OTHER M** (Alte tipuri de muzică), **WEATHER** (Vreme), **FINANCE** (Finanțe), **CHILDREN** (Programe pentru copii), **SOCIAL A** (Sociale), **RELIGION** (Religie), **PHONE IN** (Telefonul ascultătorului), **TRAVEL** (Turism), **LEISURE** (Program pentru timpul liber), **JAZZ** (Jazz), **COUNTRY** (Muzică country), **NATION M** (Muzică populară), **OLDIES** (Muzică veche), **FOLK M** (Muzică folk), **DOCUMENT** (Documentare)

Notă

Această funcție nu poate fi utilizată în țări/regiuni unde nu sunt disponibile date PTY.

Setarea automată a ceasului (CT)

- 1 Alegeți opțiunea de setare „CT-ON” (pag.10).

Note

- Este posibil ca funcția CT să nu acționeze, chiar dacă este recepționată o stație radio cu transmisie RDS.
- Este posibil ca între ora exactă reală și cea transmisă din stație prin intermediul funcției CT să existe diferențe.

Alte funcțiuni

Modificarea setărilor pentru sunet

Ajustarea caracteristicilor sunetului – BAL/FAD

- 1 Apăsați repetat butonul de selectare, până când apare „BAL”, sau „FAD”.
LOW*1 → HI*1 → BAL (stânga-dreapta) → FAD (față-spate) → AUX*2.

*1 Dacă este activată funcția EQ lite (pag. 9).

*2 Dacă este activată sursa AUX (pag. 10).

- 2 Rotiți discul de control al volumului pentru a ajusta articolul selectat.

După 3 secunde setarea este finalizată iar afișarea revine la modul normal de redare/recepționare.

Ajustarea curbei egalizatorului – EQ lite

Opțiunea „CUSTOM” a EQ lite vă permite să ajustați curba egalizatorului conform propriilor dvs. preferințe.

- 1 Selectați sursa de semnal, apoi apăsați repetat (EQ) pentru a selecta modul „CUSTOM”.
- 2 Apăsați repetat butonul de selectare, până când apare „LOW”, sau „HI”.
- 3 Rotiți discul de control al volumului sonor, pentru a ajusta articolul selectat.
Nivelul sonor este ajustabil între -10db și +10dB, în trepte de 1db.



Repețiți pașii 2 și 3 pentru ajustarea curbei egalizatorului.

Pentru a reveni la curba stabilită din fabrică pentru egalizator, apăsați și mențineți apăsat butonul de selectare, înainte ca setarea să fie completă.

După 3 secunde, setarea este completă iar display-ul revine la modul normal de redare/recepție.

Sfat util

Sunt de asemenea ajustabile și alte curbe ale egalizatorului.

Efectuarea reglajelor pentru articolele setabile - SET

- 1 Apăsați și mențineți apăsat butonul pentru selectare.**
Este afișat meniul de setări (setup display).
- 2 Apăsați repetat butonul pentru selectare, până când apare articolul dorit.**
- 3 Rotiți discul de control al volumului sonor pentru selectarea setării (de exemplu, „ON”, sau „OFF”).**
- 4 Apăsați și mențineți apăsat butonul pentru selectare.**
Setarea este completă și display-ul revine la modul normal de redare/recepție.

Notă

Articolele afișate vor diferi, în funcție de sursa de semnal și de setare.

Pot fi setate următoarele articole (pentru detalii, consultați paginile la care se face referire):

● indică setarea implicită.

CLOCK-ADJ (Reglare ceas) (pag.4)

CT (Clock Time)

Pentru a seta „CT-ON” sau „CT-OFF” (●) (pag.8, 9)

BEEP

Pentru a seta „BEEP-ON” (●), sau „BEEP-OFF”.

AUX-A* (AUX Audio)

Afișarea sursei de semnal auxiliar, AUX: „AUX-A-ON”(●), sau „AUX-A-OFF” (pag.10)

A.OFF (Auto Off)

Pentru deconectarea automată după un anumit timp după ce funcționarea aparatului este oprită: „A.OFF-NO” (●), „A.OFF-30S (secunde)”, „A.OFF-30M (minute)”, sau „A.OFF-60M (minute)”.

DEMO*¹ (Program demonstrativ)

Pentru a seta „DEMO-ON” (●) sau „DEMO-OFF”.

ILM (Iluminare)

Pentru schimbarea culorii de iluminare: „ILM-1”(●): sau „ILM-2”.

M.DSPL (Motion Display)

Pentru selectarea modului de afișare dinamică
- „M.DSPL-ON”(●): afișarea unor forme în mișcare.
- „M.DSPL-OFF”: dezactivarea Motion Display

A.SCRL (Auto Scroll)

Pentru defilarea automată pe display, în cazul articolelor de lungime mare, atunci când se schimbă discul/albumul/grupul/pista.
- „A.SCRL-ON” (●): defilare
- „A.SCRL-OFF”: fărădefilare

LOCAL (Mod de căutare a stațiilor locale)

- „LOCAL-ON”: realizarea acordului numai pe frecvența stațiilor radio cu semnal mai puternic.
- „LOCAL-OFF” (●): revenirea la recepția normală.

MONO*² (mod de audiere monofonică)

Pentru îmbunătățirea calității recepției semnalelor FM de slabă intensitate, selectați modul de recepție monofonică.

- „MONO-ON”: audiere monofonică a programelor radio transmise stereo.

- „MONO-OFF”(●): audiere stereofonică a programelor radio transmise stereo.

REG*² (Regional)

Pentru a seta „REG-ON”(●), sau „REG-OFF” (pag.8)

LOUD (Loudness)

Pentru a permite o audiere clară la nivel sonor redus.

- „LOUD-ON”: pt. întărirea basilor și înaltelor.

- „LOUD-OFF”(●): nu sunt întăriți basii și înaltele.

BTM (pag.7)

*1 Când funcționarea aparatului este oprită.

*2 Când este recepționat un program radio FM.

Utilizarea echipamentelor optionale

Echipamentul audio auxiliar

Prin conectarea unui echipament audio portabil auxiliar la mufa de intrare AUX (mufă stereo mini jack) de pe panoul aparatului, puteți asculta prin boxe audio ale sistemului sunetul provenit de la acest echipament, prin simpla selectare a acestei surse. Este posibilă ajustarea de nivel sonor în cazul existenței oricărei diferențe de nivel de semnal între aparat și echipamentul audio portabil. Urmăriți procedura următoare:

Conectarea echipamentului audio portabil

- 1 Opriți funcționarea echipamentului audio portabil.
- 2 Reduceți nivelul volumului sonor al acestui aparat.
- 3 Conectați echipamentul la acest aparat.

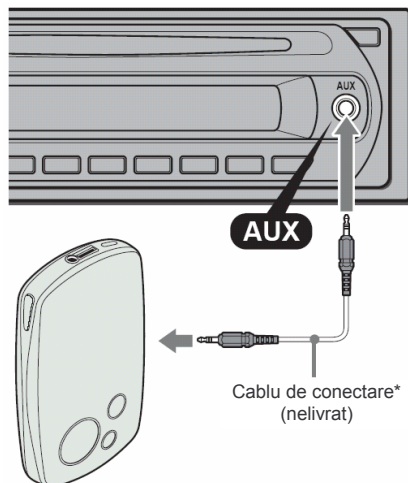

* Trebuie utilizată o fișă neîndoită (dreaptă).

Reglarea nivelului sonor

Ajustați nivelul sonor al fiecărui echipament audio conectat, înainte de a porni redarea.

- 1 Reduceți nivelul volumului sonor al aparatului.
- 2 Apăsați repetat (**SOURCE**) până când apare „AUX”.
Apare „FRONT IN”.
- 3 Porniți redarea echipamentului audio portabil, la un nivel sonor moderat.
- 4 Setati volumul sonor al aparatului la nivelul obișnuit.
- 5 Apăsați repetat butonul pentru selectare până când apare „AUX” și rotiți discul de control al volumului pentru ajustarea nivelului de intrare (-8dB...+18dB).

Telecomanda rotativă RM-X4S

Aplicarea etichetei

Aplicați eticheta corespunzătoare pe telecomanda rotativă, în funcție de modul în care intenționați să montați telecomanda.

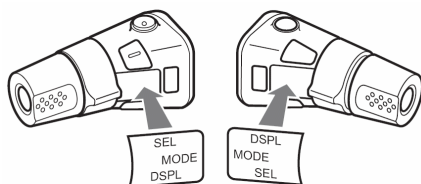

Localizarea comenzilor

Butoanele corespunzătoare de pe telecomanda rotativă îndeplinesc aceleași funcțiuni ca cele de pe panoul aparatului.

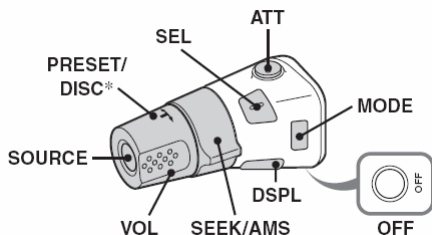

Următoarele elemente de control ale telecomenzii sunt diferite față de cele situate pe panoul aparatului.

• Buton SEL (selectare)

Același rol ca și butonul de selectare de pe panoul aparatului.

• PRESET/DISC control

Același rol ca și butoanele (1)/(2) (ALBM -/+) de pe aparat (apăsare și rotire).

• VOL control

Aceeași acțiune ca și discul de control volum de pe aparat (rotire)

• SEEK/AMS control

Aceeași acțiune ca și butonul (**SEEK**) +/- de pe aparat (rotire, sau rotire și menținere).

• Butonul ATT (atenuare)

Atenuarea sunetului. Pentru anularea atenuării, apăsați din nou.

Schimbarea sensului de acționare

Sensul de acționare al elementelor de control este stabilit din fabrică, așa cum se arată în imaginea de mai jos.

Pentru creștere

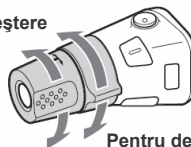

Pentru descreștere

Dacă este necesară montarea telecomenzii rotative „pe mâna dreaptă”, sensul de acționare poate fi schimbat.

- 1 Apăsați și mențineți apăsat (**SEL**), în timp ce țineți apăsat butonul de control **VOL**.

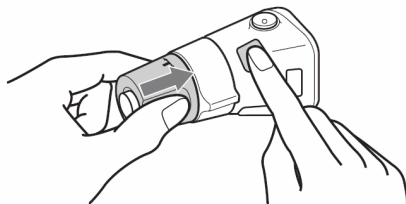

Informații suplimentare

Precauții

- Dacă mașina dumneavoastră a fost parcată direct în lumina soarelui, lăsați aparatul mai întâi să se răcească, înainte de a-l porni.
- Antena telescopică va fi automat extinsă atunci când aparatul este în funcțiune.

Formarea condensului

Într-o zi ploioasă sau într-o zonă cu umiditate ridicată, pe lentilele din interiorul aparatului și pe display se poate forma condens. Dacă se întâmplă acest lucru, aparatul nu va mai funcționa corespunzător. În acest caz, scoateți discul din aparat și așteptați circa o oră, până când condensul s-a evaporat.

Pentru menținerea unui sunet de înaltă calitate

Aveți grijă să nu împrăștiați cu suc sau cu alte băuturi răcoritoare aparatul sau discurile.

Note referitoare la discuri

- Pentru a menține curată suprafața discurilor, manipularea acestora se va face prin prindere de margini. Nu atingeți suprafața discului.
- Păstrați discurile în carcasa lor sau în magazia de discuri, atunci când nu le utilizați.
- Nu expuneți discurile la căldură/temperaturi înalte. Evitați lăsarea lor în mașini parcate, pe bordul mașinii sau pe policioara din spate.
- Nu aplicați pe disc etichete sau bandă adezivă. Nu utilizați discuri inscripționate cu cermeală adezivă sau pe care se află reziduuri adezive. Dacă este utilizat un astfel de disc, poate determina blocarea rotirii, poate produce defecțiuni sau chiar distrugerea discului.



- Nu utilizați nici un fel de disc pe care sunt aplicate etichete adezive. Utilizând astfel de discuri se pot produce următoarele defecțiuni:
 - Imposibilitatea de a mai putea scoate discul (datorită faptului că eticheta s-a desprins de pe disc și a blocat mecanismul de scoatere (eject) a discului).
 - Incapacitatea de a mai putea citi corect datele (de ex. redarea este „cu salturi” ori discul nu poate fi redat), datorită contracției termice a unei etichete sau a unui marcaj, fapt ce poate conduce la îndoirea discului.
- Discurile cu forme nestandardizate (de ex. în formă de inimă, pătrat, stea) nu pot fi redade pe acest aparat. Încercarea de a face acest lucru poate conduce la defectarea aparatului. Nu utilizați astfel de discuri.
- Nu pot fi redade discuri CD cu diametrul de 8cm.

- Înainte de utilizare, ștergeți discul cu o cârpă de curățare pe care o puteți cumpăra din comerț. Ștergerea se face dinspre centru spre exterior. Nu utilizați pentru curățare solvenți precum neofalină, tiner, agenți de curățare din comerț ori spray antistatic utilizat la discurile analogice.



Note referitoare la discurile CD-R/CD-RW

- Unele discuri CD-R/CD-RW nu pot fi redade pe acest aparat, în funcție de caracteristicile echipamentului de înregistrare sau de caracteristicile discului.
- Nu pot fi redade discuri CD-R/CD-RW al căror proces de finalizare nu a fost încheiat.

Discuri codate utilizând tehnologii de protecție a copyright-ului

Acest aparat este proiectat să poată reda discuri care sunt conforme cu standardul pentru Compact Discuri (CD). Recent, unele case de discuri au lansat pe piață diferite discuri muzicale codate cu tehnologii de protecție a copyright-ului. Vă atenționăm că printre aceste discuri unele nu sunt în conformitate cu standardul CD și nu pot fi redade pe acest aparat.

Note referitoare la discurile DualDisc

Un disc DualDisc este un disc cu date înregistrate pe ambele fețe; pe una din fețe este înregistrat material DVD, iar pe cealaltă față este înregistrat materialul audio. Rețineți însă că fața cu materialul audio nu este conformă standardului Compact Disc (CD), așadar posibilitatea redării datelor de pe această față nu este garantată.

Despre fișierele MP3/WMA

MP3 (**M**PEG-1 Audio Layer3) este un format standard de compresie a fișierelor audio. Acest standard permite comprimarea fișierelor audio într-un raport de circa 1/10 față de mărimea originală.

WMA (**W**indows **M**edia **A**udio) este un alt format standard de compresie a fișierelor cu muzică. Acest standard permite comprimarea fișierelor audio într-un raport de circa 1/22* față de mărimea originală.

*numai pentru 64kbps

- Aparatul este compatibil cu formatul ISO 9660 Nivel1/Nivel2, Joliet/Romeo în format extins și Multi Sesione.
- Numărul maxim de:
 - directoare (grupuri): 150 (inclusiv directorul rădăcină și directoarele goale)
 - fișiere MP3/WMA (piste) și directoare conținute de un disc: 300 (dacă numele unor directoare/fișiere sunt formate din multe caractere, acest număr maxim poate fi mai mic de 300).
 - caractere care pot fi afișate pe display pentru numele unui director/fișier este 32 (Joliet), sau 64 (Romeo)
- Tag-ul ID3 versiunile 1.0, 1.1, 2.2, 2.3 și 2.4 este aplicabil numai la MP3. Tag-ul ID3 are 15/30 caractere (versiunile 1.0 și 1.1) sau 63/126 caractere (versiunile 2.2, 2.3 și 2.4). Tag-ul WMA are 63 caractere.

Ordinea de redare a fișierelor MP3/WMA

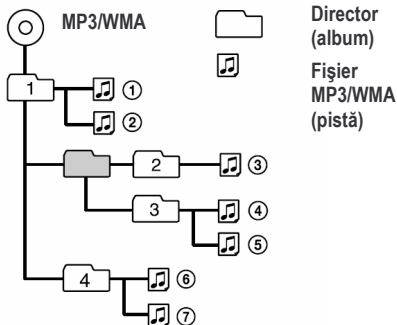

Note

- Atunci când denumiți un fișier MP3/WMA, asigurați-vă că ați adăugat extensia „.mp3”/„.wma” numelui fișierului.
- Pe parcursul redării unui fișier MP3/WMA cu VBR (cu rata biților variabilă), sau în timpul derulării rapide înainte/înapoi, este posibil ca durata de redare scursă să nu fie afișată cu acuratețe.
- Dacă discul este înregistrat în Multi Sesiune, este recunoscut și redat numai formatul primei piste a primei sesiuni (orice alt format este omis). Prioritatea formatelor este CD-DA și MP3/WMA.
 - Dacă prima pistă este CD-DA, numai CD-DA al primei sesiuni va fi redat.
 - Dacă prima pistă nu este CD-DA, va fi redată o sesiune MP3/WMA. Dacă pe disc nu se află date în unul din aceste formate, pe display va fi afișat „NO MUSIC”.

Note referitoare la MP3

- Înainte de utilizare pe aparat, asigurați-vă că discul este finalizat.
- Dacă este redat un fișier MP3 cu rată a biților ridicată (high-bit-rate MP3), ca de exemplu 320kbps, este posibil ca sunetul să se audă cu intermitență.

Note referitoare la WMA

- Nu pot fi redate fișiere realizate cu algoritmul de compresie lossless.
- Nu pot fi redate fișiere protejate la copie

Pentru orice probleme sau nelămuriri referitoare la acest aparat, la care nu aflați răspunsul în acest manual, consultați cel mai apropiat dealer Sony.

Întreținerea aparatului

Înlocuirea siguranței fuzibile

Atunci când înlocuiți siguranța, aveți grijă să folosiți o siguranță de același amperaj ca și al siguranței originale. Dacă siguranța se arde, verificați conectorul de alimentare cu tensiune și înlocuiți siguranța. Dacă aceasta se arde din nou, înseamnă că s-a produs o defecțiune internă. În această situație, apelați la serviciile uneia din unitățile Service abilitate Sony.

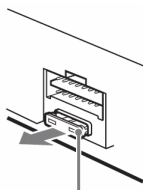

Siguranță fuzibilă (10A)

Curățarea conectorilor

Aparatul poate funcționa necorespunzător în cazul în care conectorii de legătură între panoul frontal și unitatea fixă nu sunt curați. Pentru a evita acest lucru, scoateți panoul frontal detașabil (pag.4), apoi curățați conectorii utilizând un tampon de bumbac muiat în alcool. Nu apăsați cu forță prea mare; riscați să deteriorați conectorii.

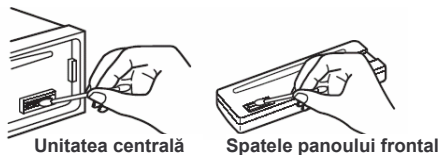

Note

- Din rațiuni de securitate, opriți aprinderea mașinii înainte de a curăța conectorii și scoateți cheia din contact.
- Nu atingeți niciodată conectorii direct cu degetele sau cu un obiect metalic.

Scoaterea aparatului

1 Scoaterea ramei de protecție.

- 1 Scoateți panoul frontal detașabil (pag.4).
- 2 Prindeți levierele de deblocare de rama de protecție

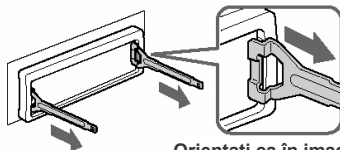

Orientați ca în imagine levierele de deblocare

- 3 Trageți spre exterior levierele de deblocare, pentru a scoate rama de protecție.

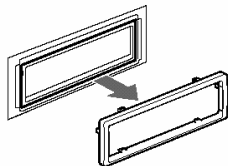

2 Scoaterea aparatului.

- 1 Introduceți ambele levieri de deblocare până se aude un clic.

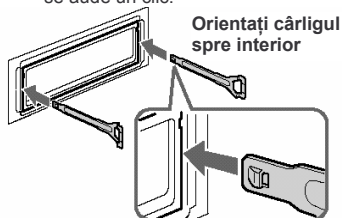

- 2 Trageți de levieri pentru a debloca aparatul.

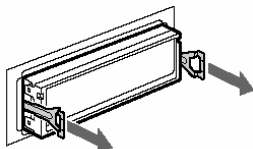

- 3 Trageți aparatul din montură.

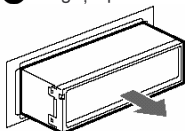

Specificații

Secțiunea CD-Player

Raport semnal/zgomot : 95dB
Răspuns în frecvență : 10 - 20.000Hz
Fluctuații de viteză : sub limita de măsurare („wow & flutter”)

Secțiunea Tuner

FM (unde ultrascurte)

Plaja de acord: 87,5 - 108,0 MHz
Borna de antenă: conector pt. antenă externă
Frecvența intermediară: 10,7 MHz/450kHz
Sensibilitate utilă: 9dBf
Selectivitate: 75dB la 400kHz
Raport semnal/zgomot: 67dB (stereo), 69dB (mono)
Distors. armonice la 1kHz: 0,5%(stereo), 0,3%(mono)
Separație: 35dB la 1kHz
Răspuns în frecvență: 30...15.000Hz

MW (unde medii)/LW (unde lungi)

Plaja de acord: MW: 531-1602kHz; LW: 153-279kHz
Borna de antenă : conector pentru antenă externă
Frecvența intermediară: 10,7MHz/450kHz
Sensibilitate: MW: 30μV; LW: 40μV

Secțiunea Amplificator de Putere

Ieșiri: Ieșiri pentru boxe audio

(conectori cu siguranță cu izolație sigură)

Impedanța boxelor audio: 4 – 8 Ohmi

Putere maximă de ieșire: 45W x 4 (pentru impedanța de 4 ohmi)

Generale

Ieșiri : Bornă de comandă a releului antenei telescopice

Intrări : Terminal de control Telephone ATT

Terminal de intrare pt. telecomandă.

Terminal de intrare pt. antena exterioară.

Mufă AUX pt. semnal de intrare (stereo mini jack)

Reglaje de ton :

Low (joase): ±10dB la 100Hz

High (înalte): ±10dB la 10kHz

Loudness :

+9dB la 100Hz

+5dB la 10kHz

Cerințe privind alimentarea cu tensiune:

Baterie auto 12V tensiune continuă (borna negativă la masă)

Dimensiuni (lățime x înălțime x grosime) :

aprox. 178 x 50 x 179mm

Dimensiunile monturii (lățime x înălțime x grosime):

aprox. 182 x 53 x 162mm

Masa: aprox. 1,2Kg

Accesorii furnizate :

Componente pentru instalare și conectare (1 set)

Accesorii opționale :

Telecomanda rotativă RM-X4S

Dealer-ul dumneavoastră este posibil să nu posedă întreaga gamă de accesorii din listă. Solicitați informații detaliate de la dealer.

Tehnologia de codare audio MPEG Layer-3 și patentele sunt cu licență de la Fraunhofer IIS și Thomson.

Designul și caracteristicile pot fi modificate fără înștiințare prealabilă.



- Nu sunt utilizate materiale ignifuge halogenate pentru anumite placi de circuit imprimat.
- Nu sunt utilizate materiale ignifuge halogenate pentru carcasa.
- La realizarea pernelor de ambalaj este utilizată hârtie.
- Imprimarea pe cutia de ambalaj este realizată cu cerneală pe bază de uleiuri vegetale nevolatile, VOC (Volatile Organic Compound) –free.

Îndrumar pentru remedierea defecțiunilor

Următoarea listă de verificări vă va ajuta la remedierea unor probleme care pot apărea în funcționarea aparatului dumneavoastră. Înainte de a porni la remedierea defecțiunilor prezentate mai jos, verificați corectitudinea conexiunilor și a procedurilor de utilizare.

General

Aparatul nu este alimentat cu tensiune

Verificați conexiunile. Dacă totul este în ordine, verificați siguranța fuzibilă.

Antena exterioară nu se extinde

Nu există cutia de relele pentru comanda antenei

Nu este sunet

- Volumul sonor este prea redus.
- Este activată funcția ATT sau Telephone ATT (atunci când este cablul de interfață al unui telefon de mașină este conecta la firul ATT).
- Poziția controlului de „FAD” (echilibrare sonoră față-spate) nu este setată pentru un sistem audio cu numai 2 boxe.

Nu se aude „beep”-ul sonor

Semnalul de „beep” a fost dezactivat (pag.10)

Conținutul memoriei s-a șters

- Au fost deconectate cordonul de alimentare sau bateria de alimentare
- Cablul de alimentare nu este corect conectat.

Sunt șterse din memorie stațiile radio memorate și ora exactă.

Siguranța fuzibilă este arsă.

Se produce zgomot atunci când cheia de contact este comutată.

Conductoarele de legătură nu sunt corect adaptate cu conectorul de alimentare al accesoriilor auto.

Dispar/nu apar indicațiile pe fereastra display-ului

Afișarea de pe display dispare dacă apăsați și mențineți apăsat **OFF**.

→ Apăsați din nou și mențineți apăsat **OFF** până când apare afișajul pe display.

- Conectorii sunt murdari (pag.13)

Funcția Auto Off nu operează

Funcționarea aparatului este pornită. Funcția Auto Off este activată după oprirea funcționării aparatului.

→ Oprțiți funcționarea aparatului.

Redarea unui CD

Nu poate fi încărcat discul

- Este deja introdus un alt disc în aparat.
- A fost introdus forțat discul în aparat fie invers, fie într-o manieră greșită.

Nu începe redarea discului

- Discul este defect sau murdar
- Ați încercat ascultarea unui disc CD-R/CD-RW care nu este destinat utilizării audio (pag.12).

Nu pot fi redate fișiere MP3/WMA

Discul nu e compatibil cu formatul MP3/WMA și versiunea (pag.12).

Până la începerea redării fișierelor MP3/WMA, durata de așteptare este mai mare decât în cazul altor fișiere

În cazul următoarelor discuri durează mai mult până la pornirea redării:

- un disc înregistrat care are o structură arborescentă complicată.
- un disc înregistrat în Multi Sesiune
- un disc pe care pot fi adăugate date.

Nu are loc defilarea articolelor pe display.

- Este posibil ca în cazul discurilor cu multe caractere defilarea pe display să nu aibă loc.
- „A.SCRL” este setat pe „OFF”.
→ setați „A.SCRL-ON” (pag.10).

Sunetul „sare”.

- Aparatul este instalat incorect
→ Instalați aparatul la o înclinare mai mică de 45°, într-o parte stabilă a mașinii.
- Discul este defect sau murdar.

Discul nu poate fi scos (ejectat)

Apăsați  (eject) (pag.6).

Recepția radio

Nu pot fi recepționate stații radio.

Sunetul este afectat de zgomot

- Conectați firul de comandă a antenei electrice (culoare albastră), ori cel de alimentare a accesoriilor (culoare roșie) la firul de alimentare al unui amplificator de antenă auto (doar dacă în mașină există o antenă FM/MW/LW pe geamul lunetei ori pe un geam lateral)
- Verificați conectarea antenei externe a mașinii.
- Antena auto nu se desfășoară
→ Verificați conectarea conductoarelor blocului de comandă al antenei exterioare.
- Verificați frecvența semnalului recepționat.

Acordul pe frecvența stațiilor radio memorate nu este posibil

- Introduceți în memorie frecvența corectă a stației radio
- Semnalul radio recepționat este prea slab.

Nu este posibil acordul automat

- Modul de căutare a stațiilor locale nu este setat corect.
→ Oprirea pe acord este prea frecventă: Setați pe „LOCAL-ON” (pag.10);
→ Nu are loc oprirea pe acordul stației: Setați pe „MONO-ON” (pag.10);
- Semnalul radio recepționat este prea slab.
→ Efectuați acordul manual.

În timpul recepției FM, indicatorul „ST” se aprinde cu intermitență.

- Faceți cu acuratețe acordul pe frecvența stației.
- Semnalul radio recepționat este prea slab.
→ Setați pe modul de recepție monofonică, „MONO-ON” (pag.10).

Un program FM transmis stereo este recepționat mono.

- Aparatul este pe mod de recepție monofonică.
→ Setati pe „MONO-OFF” (pag.10).
-

RDS

SEEK pornește după câteva secunde de ascultare

- Stația radio este non-TP ori semnalul recepționat este slab.
→ Dezactivati TA (pag.8)

Nu sunt anunțuri de trafic

- Activați TA (pag.8).
- Stația nu transmite anunțuri de trafic, chiar dacă este TP.
→ Faceți acordul pe frecvența altei stații

PTY-ul afișează „-----”

- Stația curentă nu este o stație radio RDS
 - Nu au fost recepționate datele RDS.
 - Stația radio nu specifică tipul programului.
-

Afișarea erorilor / Mesaje

ERROR

- Discul este murdar ori introdus invers.
→ Curățați discul și introduceți-l corect.
 - A fost introdus un disc „blank” (neînregistrat)
 - Discul nu poate fi redat din cauza unor probleme.
→ Introduceți un alt disc.
-

FAILURE

Conectarea amplificatorului auxiliar sau a boxelor audio este incorectă
→ Consultați manualul de instrucțiuni pentru a verifica conectările.

L. SEEK +/-

Modul de căutare a stațiilor locale, **Local Seek**, este activat („on”) pe durata efectuării acordului automat .

NO AF

Nu există frecvențe alternative pt. stația radio curentă.
→ Apăsati (SEEK)-/+ în timp ce numele stației apare cu intermitență. Aparatul pornește căutarea unei alte frecvențe cu aceleași date PI (Programme Identification) (apare „PI SEEK”).

NO INFO

Nu au fost scrise informații-text în fișierul MP3/ WMA.

NO MUSIC

Pe disc nu este nici un fișier muzical.
→ Introduceți un disc CD cu muzică.

NO NAME

Pe pistă nu a fost scris numele albumului/pistei.

NO TP

Aparatul va continua căutarea stațiilor TP disponibile

OFFSET

Este posibilă apariția unor defecțiuni interne.
→ Verificați conexiunile. Dacă indicația de eroare se menține în continuare pe display, apălați la unul din centrele Service autorizate Sony.

READ

Aparatul citește toate informațiile de pe disc referitoare la piste și albume.
→ Așteptați până când se termină citirea, după care redarea pornește automat. În funcție de structura de pe disc, această procedură poate dura mai mult de un minut.

PUSH EJT

Discul nu poate fi scos (ejectat).
→ Apăsati  (eject) (pag.6).

„LLLLL”sau „TTTTT”

În timpul derulării rapide înainte sau înapoi, s-a ajuns la începutul sau la sfârșitul discului și nu se poate merge mai departe.

„—”

Caracterul respectiv nu poate fi afișat pe acest aparat.

Dacă soluțiile prezentate mai sus nu v-au ajutat în remedierea problemelor, contactați cel mai apropiat centru service autorizat Sony.

Dacă aduceți la reparat aparatul datorită unor probleme la redarea CD-urilor, aduceți și discul pe care l-ați utilizat atunci când a început manifestarea defecțiunii.

