

# SONY®



IIM5

## ***Radio FM/ MW/ LW - Player CD***

---

*Manual de instrucțiuni – Instalare/ Conexiuni*

RO



**CDX-G3000UV**

© 2013 Sony Corporation

Fabricat în Thailanda

# Cuprins

<b>Instalare / Conexiuni .....</b>	<b>3</b>
Măsuri de precauție .....	3
<b>1</b> Lista părților .....	3
<b>2</b> Exemple de conectare .....	4
<b>3</b> Diagrama conexiunilor.....	5
Avertizare .....	5
Conectarea pentru menținerea memoriei.....	5
Măsuri de precauție.....	8
Ajustarea unghiului de montare .....	8
<b>4</b> Detașarea ramei de protecție și a ramei de montaj.....	8
<b>5</b> Exemplu de montare .....	9
<b>6</b> Detașarea și atașarea panoului frontal.....	9
Pentru detașare .....	9
Pentru atașare .....	9
Avertizare pentru cazul în care cheia de contact a mașinii dvs. nu are poziția ACC.....	10
<b>7</b> Înlocuirea siguranței.....	10
<b>8</b> Diagrama conexiunilor de alimentare .....	10

### Măsurile de precauție

- Această unitate este destinată exclusiv alimentării cu curent continuu de 12 volți și împământare (masă) negativă.
- Nu fixați firele sub șuruburi și nu le prindeți în părțile mobile ale mașinii (de ex. șinele fotoliilor).
- Înainte de efectuarea conexiunilor, scoateți cheia de contact pentru a evita scurtcircuiturile.
- Conectați cablul de alimentare ② la unitate și la difuzoare înainte de efectuarea conexiunii la alimentarea auxiliară.
- **Trageți toate firele de împământare (masă) către un punct comun de împământare (masă).**
- Aveți grijă ca, pentru siguranță, să izolați cu bandă izolatoare electrică orice cablu liber neconectat.

### Note referitoare la cablul de alimentare (galben)

- Atunci când conectați această unitate împreună cu alte componente stereo, circuitele mașinii trebuie să suporte un amperaj mai mare decât suma amperajelor siguranțelor fuzibile ale tuturor unităților.
- În cazul în care circuitele mașinii nu suportă amperajul necesar, conectați unitatea direct la bateria mașinii.

### 1 Lista părților

- Numerele încercuite sunt folosite mai departe în text pentru a indica părțile componente respective.
- Rama de montaj ① și cea de protecție ④ sunt atașate la unitate înainte de expediție. Înainte de a monta unitatea, folosiți cheile de extracție ③ pentru a detașa rama de montaj ① de la unitate. Pentru detalii, vedeți “4 Detașarea ramei de protecție și a suportului” la pag. 8. Cifrele încercuite sunt folosite în text pentru a indica părțile componente respective.
- **Păstrați cheile de extracție ③ în vederea utilizării ulterioare, deoarece ele sunt necesare la demontarea unității din bordul mașinii.**

### ATENȚIE

Manevrați cu grijă rama de montaj ① pentru a evita să vă răniți la degete.

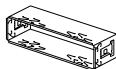

① Rama de montaj

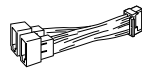

② Cablul de alimentare/  
difuzoare



× 2

③ Chei de extracție



④ Rama de protecție

## 2 Exemple de conectare

2-A

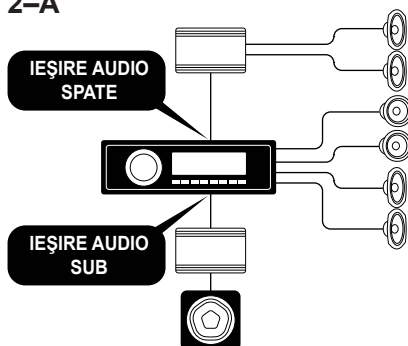

Este necesară pregătirea cablurilor difuzoarelor din spate.

Puteți folosiți subwoofer-ul fără un amplificator de putere când este conectat la cablul unui difuzor din spate.

### Notă

- Aveți grijă să conectați un subwoofer de 4 - 8 ohm. Nu cuplați un difuzor la celălalt cablu pentru boxa din spate

\* Nu atașați difuzoare în acest mod de conexiune.

### Note

- Aveți grijă să conectați firul de împământare (masă) înainte de a conecta amplificatorul.
- Alarma va emite sunet doar dacă este folosit amplificatorul încorporat.

2-B

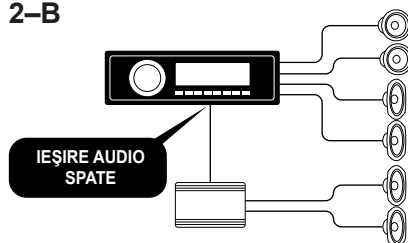

Conectarea facilă a subwooferului

2-C

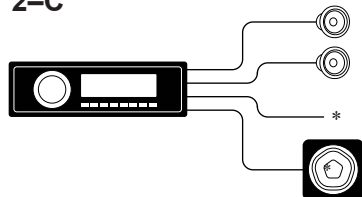

### 3 Diagrama conexiunilor

#### AVERTIZARE

În cazul în care aveți o antenă (exterioară) fără cutie releu, conectarea acestei unități folosind firul de alimentare ② furnizat poate deteriora antena (exterioară).

#### Note referitoare la cablurile de alimentare și comandă

- Cablul REM OUT (benzi albastru/alb) furnizează +12 V C.C. atunci când porniți unitatea.
- În cazul în care folosiți un amplificator de putere opțional, conectați cablul REM OUT (benzi albastru/alb) sau cablul de alimentare pentru accesorii (roșu) la borna corespunzătoare AMP REMOTE IN.
- În cazul în care mașina are o antenă FM/MW/LW (exterioară) încorporată în geamurile din spate sau laterale, conectați cablul REM OUT (benzi albastru/alb) sau cablul de alimentare pentru accesorii (roșu) la terminalul amplificatorului de antenă existent. Pentru detalii, consultați dealer-ul dvs.
- Antenele (exterioare) fără cutie-releu nu pot fi folosite cu această unitate.

#### Conectarea pentru menținerea memoriei

Atunci când este conectat cablul galben de alimentare, circuitele de memorie sunt permanent alimentate chiar dacă cheia de contact este în poziția oprit.

#### Note despre conectarea difuzoarelor

- Opriti aparatul înainte de a conecta difuzoarele.
- Folosiți difuzoare cu impedanță între 4 ohm și 8 ohm, de putere adecvată, pentru a evita deteriorarea lor.
- Nu conectați bornele difuzoarelor la șasiul mașinii, și nu conectați bornele difuzoarelor dreapta cu cele ale difuzoarelor stânga.
- Nu conectați împământarea (masa) acestei unități la borna negativă (-) a difuzorului.
- Nu încercați să conectați difuzoarele în paralel.
- Conectați numai difuzoare pasive. Conectarea de difuzoare active (cu amplificator încorporat) poate deteriora unitatea.
- Pentru evitarea disfuncționalităților, nu folosiți cablul de difuzor încorporat al mașinii dacă unitatea are un fir comun negativ (-) pentru difuzoarele din dreapta și din stânga.
- Nu conectați firele de difuzor ale unității unul la celălalt.

### 3 Diagrama conexiunilor (continuare)

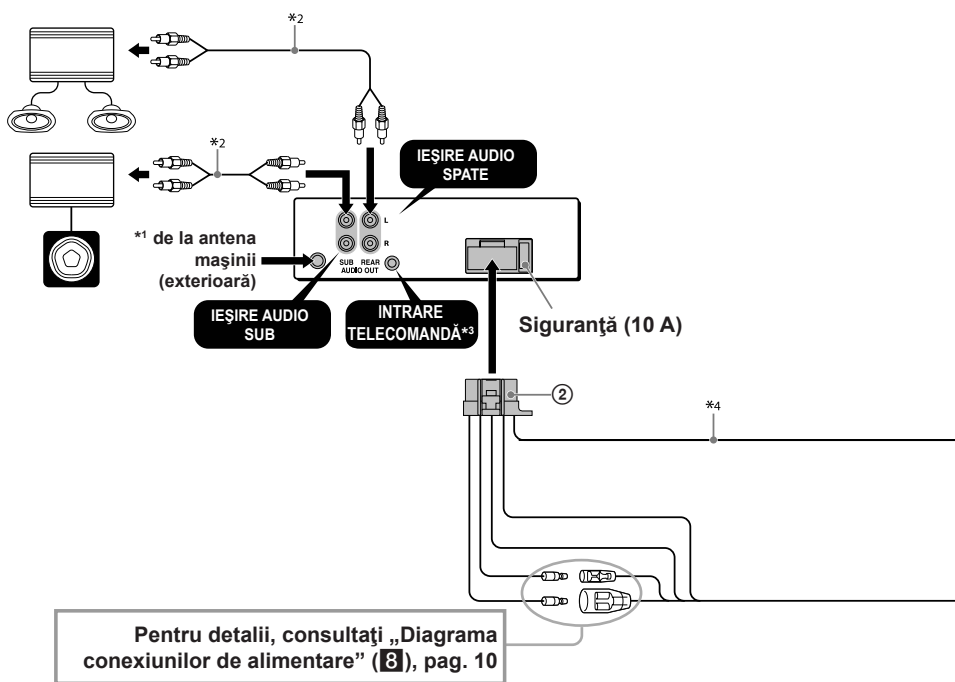

Echipamente ce apar în ilustrații (nu sunt furnizate) :

-  Difuzor frontal
-  Subwoofer
-  Amplificator de putere
-  Difuzor din spate

### 3 Diagrama conexiunilor (continuare)

1	Violet	+	Boxă, spate, dreapta	5	Alb	+	Boxă, față, stânga
2		-	Boxă, spate, dreapta	6		-	Boxă, față, stânga
3	Gri	+	Boxă, față, dreapta	7	Verde	+	Boxă, spate, stânga
4		-	Boxă, față, dreapta	8		-	Boxă, spate, stânga

Pozițiile polarităților negative 2, 4, 6 și 8 au fire cu dungi.

De la conectorul de difuzoare al mașinii

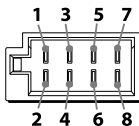

De la conectorul de alimentare al mașinii

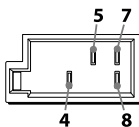

4	Galben	alimentare continuă	7	Roșu	alimentare comutată
5	cu dungi albastre/ albe	comandă antenei exterioare/ amplificator de putere (REM OUT)	8	Negru	împământare

Pozițiile 1, 2, 3 și 6 nu au pini

\*<sup>1</sup> În funcție de tipul mașinii folosiți pentru conectare un adaptor (nu este furnizat) în cazul în care mufa de antenă nu se potrivește.

\*<sup>2</sup> Cablu RCA cu pini (nu este furnizat).

\*<sup>3</sup> Este posibil să fie necesar un adaptor separat.

\*<sup>4</sup> Impedanța difuzoarelor : 4-8 ohm × 4.

## Măsurile de precauție

- Alegeți cu grijă locul pentru instalare astfel ca unitatea să nu influențeze operațiunile obișnuite de conducere.
- Evitați instalarea unității în locuri expuse prafului, murdăriei, vibrațiilor excesive sau temperaturilor mari, cum ar fi în lumina directă a soarelui sau lângă conducte de încălzire.
- Pentru securitate și siguranță, folosiți exclusiv piesele furnizate pentru instalare.

## Ajustarea unghiului de montare

Ajustați unghiul de montare la mai puțin de 45°.

## 4 Detașarea ramei de protecție și a ramei de montaj

Înainte de a instala unitatea, detașați de la unitate rama de protecție ④ și rama de montaj ①.

### 1 Detașarea ramei de protecție ④.

Apucați cu degetele laturile opuse ale ramei de protecție ④ pentru a o deplasa în exterior.

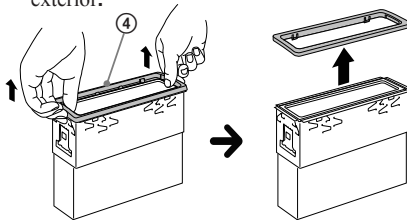

### 2 Detașarea rama de montaj ①.

- 1 Introduceți împreună ambele chei de extracție ③ între unitate și rama de montaj ① până ce se produce un clic.
- 2 Trageți în jos rama de montaj ①, apoi trageți unitatea în sus pentru a le detașa.

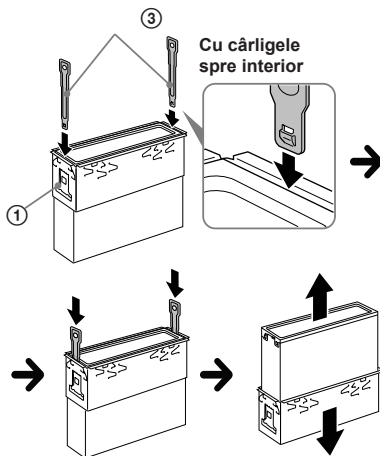



## 5 Exemplu de montare

### Montarea în bordul mașinii

Înainte de instalare, aveți grijă ca ancorele de pe ambele părți ale ramei de montaj ① să fie îndoite înspre interior cu 2 mm. Dacă ancorele sunt drepte sau îndoite spre exterior, aparatul nu este bine fixat și poate ieși din locaș.

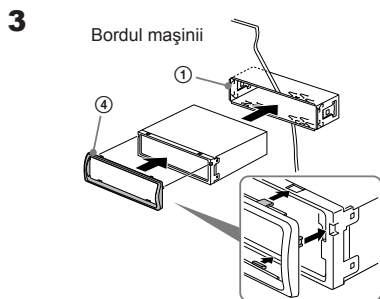
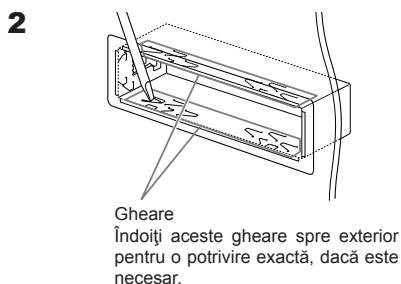
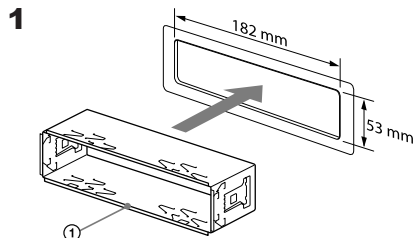

Aveți grijă ca cele 4 ancore ale ramei de protecție ④ să fie bine prinse în orificiile corespunzătoare ale unității.

## 6 Detașarea și atașarea panoului frontal

### Înainte de a instala unitatea, detașați panoul frontal.

#### Pentru detașare

Înainte de a detașa panoul frontal, aveți grijă să apăsați și să mențineți apăsat butonul OFF. Apăsați butonul de eliberare a panoului frontal și trageți panoul în afară, spre dvs.

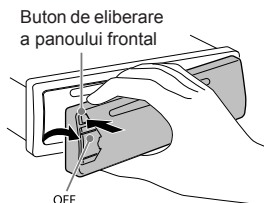

#### Pentru atașare

Potrivii partea ① a panoului cu partea ② a unității, așa cum este ilustrat mai jos, și împingeți partea stângă în poziție până ce se produce un clic.

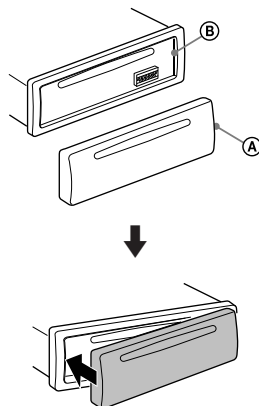

## Avertizare pentru cazul în care cheia de contact a mașinii dvs. nu are poziția ACC

Verificați dacă ați activat funcția Auto Off (de oprire automată (pag. 18).

Aparatul se va opri complet, în mod automat, după perioada de timp stabilită, evitându-se consumul de energie a bateriei.

Dacă nu activați funcția Auto Off (de oprire automată), apăsați și mențineți apăsat butonul (SOURCE/OFF), de fiecare dată când oprți mașina, până ce afișajul se stinge.

## 7 Înlocuirea siguranței

La înlocuirea siguranței, aveți grijă să folosiți una cu același amperaj ca cea originală.

Dacă se arde siguranța, verificați conexiunea pe traseul de alimentare și înlocuiți siguranța. În cazul în care aceasta se arde din nou după înlocuire, este posibil să existe o disfuncționalitate internă.

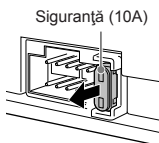

Vă recomandăm să consultați cel mai apropiat dealer Sony.

## 8 Diagrama conexiunilor de alimentare

Tipul conectorului auxiliar de alimentare poate diferi în funcție de tipul mașini. Verificați diagrama de conectare a alimentării auxiliare pentru a fi siguri că legăturile au fost realizate corect. Există 3 tipuri de bază (ilustrate în dreapta). Este posibil să fiți nevoiți să inversați pozițiile firului roșu cu cel galben la cablul de alimentare al aparatului stereo al mașinii.

După efectuarea corectă a legăturilor și conectarea corectă a alimentării comandate, conectați unitatea la alimentarea mașinii. Pentru orice problemă sau întrebare care nu sunt explicitate în acest manual, vă rugăm să consultați dealer-ul dvs.

### Conector de alimentare auxiliar

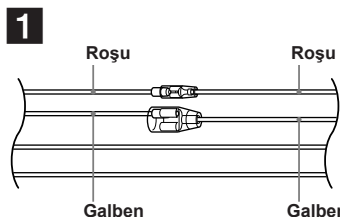
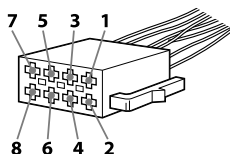

4	Galben	alimentare comutată	7	Roșu	alimentare comandată
---	--------	---------------------	---	------	----------------------

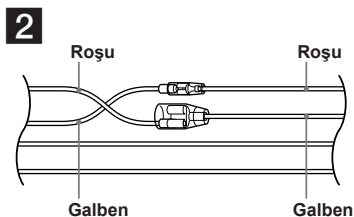

4	Galben	alimentare comutată	7	Roșu	alimentare continuă
---	--------	---------------------	---	------	---------------------

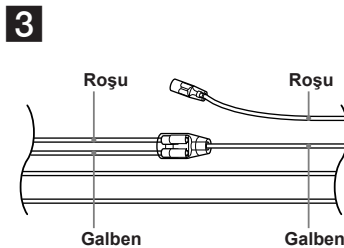

Mașină fără poziție ACC

# SONY®

---

## Site de asistență

Dacă aveți întrebări sau pentru a obține informații legate de asistență pentru acest produs, vă rugăm să vizitați adresa de mai jos :

**<http://support.sony-europe.com/>**

Înregistrați acum, online, produsul dvs. la adresa :

**[www.sony-europe.com/myproducts](http://www.sony-europe.com/myproducts)**

<http://www.sony.ro>

**RO**



**Dezafectarea echipamentelor electrice și electronice vechi (Valabil în Uniunea Europeană și în celelalte state europene cu sisteme de colectare separate)**

■ Acest simbol marcat pe un produs sau pe ambalajul acestuia indică faptul că respectivul produs nu trebuie considerat reziduu menajer în momentul în care doriți să îl dezafectați. El trebuie dus la punctele de colectare destinate reciclării echipamentelor electrice și electronice.

Dezafectând în mod corect acest produs veți ajuta la prevenirea posibilelor consecințe negative asupra mediului înconjurător și sănătății oamenilor care pot fi cauzate de tratarea inadecvată a acestor reziduuri. Reciclarea materialelor va ajuta totodată la conservarea resurselor naturale. Pentru mai multe detalii legate de reciclarea acestui produs, vă rugăm să consultați biroul local, serviciul de preluare a deșeurilor sau magazinul de unde ați achiziționat produsul.