



Návod k montáži reproduktorů
 Sprievodca inštaláciou reproduktorov
 Ghid de instalare a difuzoarelor
 Ръководство за монтиране
 на високоговорителите
 Garsiakalbių montavimo vadovas
 Skaļruņu instalēšanas norādījumi
 Kõlarite paigaldusjuhend

BDV-EF220

©2012 Sony Corporation

Přípevnění podložek k reproduktorům/subwooferu při instalaci na podlahu
Pripevnenie podložiek na reproduktory pri inštalácii na podlahu
Ataşarea suporturilor pentru picioare la difuzoare/subwoofer pentru montarea pe podea
Прикрепване на крачетата към високоговорителите/субуфера за поставяне на пода
Žemųjų dažnių ir kitų garsiakalbių padelių pritvirtinimas (statant garsiakalbius ant grindų)
Paliktņu pievienošana skaļruņiem/zemfrekvenču skaļrunim, lai novietotu uz grīdas
Jalapatjade kinnitamine kõlaritele/bassikõlarile pörandale paigaldamiseks

Subwoofer
 Basový reproduktor
 Pentru subwoofer
 За субуфера
 Žemųjų dažnių garsiakalbiui
 Zemfrekvenču skaļrunim
 Bassikõlarile

Přední reproduktor
 Predný reproduktor
 Pentru difuzorul frontal
 Priekiniam garsiakalbiui
 Priekšējam skaļrunim
 Eesmisele kõlarile

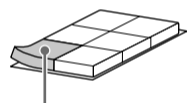

Sejmėte podložky z fólie.
 Odlepte podložky z fólie.
 Îndepărtați suporturile pentru picioare de pe folie.
 Отстранете покритието от крачетата.
 Atklijuokite padelius nuo lakšto.
 Noņemiet paliktņus no loksnes.
 Eemaldage jalapadjad paberi küljest.

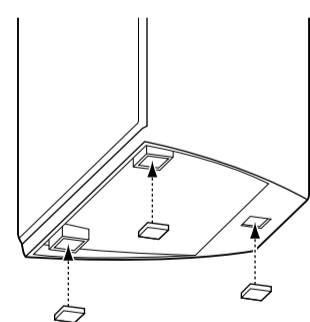

Přední reproduktor
 Predný reproduktor
 Difuzor frontal
 Преден високоговорител
 Priekinis garsiakalbis
 Priekšējais skaļrunis
 Eesmine kõlar

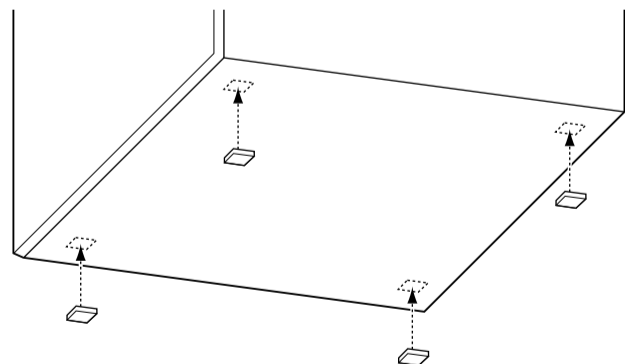

Subwoofer
 Basový reproduktor
 Subwoofer
 Субуфер
 Žemųjų dažnių garsiakalbis
 Zemfrekvenču skaļrunis
 Bassikõlar

Čeština

Abyste zamezili vibracím a pohybu, před instalací reproduktorů a subwooferu k nim připevněte dodané podložky tak, jak je znázorněno na obrázku.

Postup montáže reproduktorů na zed' je popsán na druhé straně.

Slovenčina

Pred inštaláciou reproduktorov pripevnite dodávané podložky spôsobom znázorneným na obrázku, aby sa zabránilo vibráciám alebo pohybom.

Ak chcete reproduktory inštalovať na stenu, pozrite si zadnú stranu.

Română

Înainte de instalarea difuzoarelor și a subwooferului, verificați că ați atașat suporturile pentru picioare, pentru a evita vibrația sau deplasarea, după cum este indicat în imagine.

Pentru a monta difuzoarele pe perete, consultați instrucțiunile de pe verso.

Български

Преди да поставите високоговорителите и субуфера, не забравяйте да прикрепите включените в комплекта крачета, за да предотвратите вибрации или движение, както е показано на илюстрацията.

За да монтирате високоговорителите на стена, вижте обратната страна.

Lietuvių k.

Prieš statydami žemųjų dažnių ir kitus garsiakalbius, būtinai pritvirtinkite pridėtus padelius (žr. paveikslėlių), kad garsiakalbiai nevirpėtų ir nejudėtų.

Norėdami montuoti garsiakalbius ant sienos, žr. kitą pusę.

Latviski

Pirms uzstādāt skaļruņus un zemfrekvenču skaļruni, noteikti pievienojiet komplektācijā iekļautos paliktņus, kā parādīts attēlā, lai nepieļautu vibrāciju vai kustību.

Kā skaļruņus uzstādīt pie sienas, skatiet otrā pusē.

Eesti keel

Enne kõlarite ja bassikõlari paigaldamist kinnitage neile vibratsioonile või liikumisele vältimiseks kindlasti jalapadjad, nagu on joonisel näidatud.

Kõlarite seinale paigaldamise juhiseid vaadake tagaküljelt.

Montáž reproduktorů na zeď

Inštalácia reproduktorov na stenu

Montarea difuzoarelor pe un perete

Монтиране на високоговорителите на стена

Garsiakalbių montavimas ant sienos

Skalruņu uzstādīšana pie sienas

Paigaldage kõlarid seinale

1

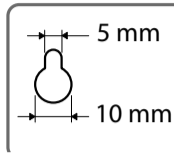
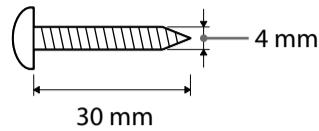

Otvor v zadní části reproduktoru
Otvor na zadnej strane
reproduktora
Gaurā din spatele difuzorului
Otvor na гърба
на високоговорителя
Ertmē garsiakalbio užpakalinėje
dalyje
Caurums skalruņa aizmugurē
Ava kõlari tagaküljel

2

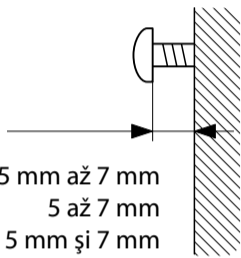
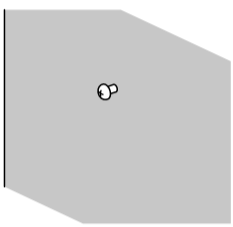

5 mm až 7 mm
5 až 7 mm
Între 5 mm și 7 mm
5 мм до 7 мм
Nuo 5 mm iki 7 mm
5–7 mm
5–7 mm

3

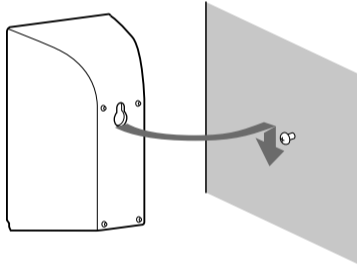

Čeština

Pozor

- V železářství nebo u montéra zjistěte, jaké šrouby máte s ohledem na materiál zdi použít.
- Použijte šrouby odpovídající typu materiálu, ze kterého je zeď postavena, a její pevnosti. Sádrokartonové zdi jsou velmi křehké, proto upevněte šrouby k nosníku. Reproduktory namontujte na kolmou a plochou zeď v místě jejího zpevnění.
- Společnost Sony není zodpovědná za jakékoli nehody či poškození způsobené nesprávnou montáží, nedostatečnou pevností zdi nebo použitím nevhodného šroubu, přírodní katastrofou apod.

1 Připravte si šrouby (nejsou součástí dodávky), které odpovídají otvorům na zadní straně jednotlivých reproduktorů.

2 Upevněte šrouby do zdi.

Mezi zdí a hlavou šroubu nechte prostor přibližně 5 až 7 mm.

3 Zavěste reproduktor na šroub.

Slovenčina

Upozornenie

- Obráťte sa na predajcu skrutiek alebo odborníka na inštaláciu, aby ste získali informácie o materiáli steny alebo skrutkách, ktoré máte použiť.
- Použite skrutky, ktoré sú vhodné pre materiál steny a jej pevnosť. Keďže stena zo sadrokartónu je výnimočne krehká, pripevnite skrutky bezpečne do nosníka a potom do steny. Reproduktory nainštalujte na zvislú a rovnú spevnenú stenu.
- Spoločnosť Sony nezodpovedá za nehody ani škody spôsobené nesprávnou inštaláciou, nedostatočnou pevnosťou steny alebo nesprávnou inštaláciou skrutiek, prírodnými katastrofami atď.

1 Pripravte si skrutky (nedodávajú sa) vhodné pre otvor na zadnej strane každého reproduktora.

2 Pripevnite skrutky do steny.

Medzi stenou a hlavičkou skrutky nechajte priestor 5 až 7 mm.

3 Zaveste reproduktor na skrutky.

Română

Atenție

- Contactați un atelier de montaj sau un instalator pentru detalii legate de materialul peretelui sau de șuruburile ce trebuie utilizate.
- Utilizați șuruburi adecvate materialului și rezistenței peretelui. Deoarece plăcile din gips sunt destul de fragile, prindeți șuruburile bine de o grindă și fixați-le în perete. Montați difuzoarele pe un perete vertical și plat, unde este aplicată ranforsare.
- Compania Sony nu este responsabilă pentru accidente sau daune cauzate de montarea necorespunzătoare, de rezistența insuficientă a peretelui sau de montarea necorespunzătoare prin înșurubare, de calamități naturale etc.

1 Pregătiți șuruburi (nefurnizate) potrivite pentru gaura din spatele fiecărui difuzor.

2 Prindeți șuruburile în perete.

Lăsați un spațiu de 5–7 mm între perete și capul șurubului.

3 Agățați difuzorul în șurub.

Български

Внимание

- Свържете се с магазин за крепежни елементи или техник относно материала на стените или винтовете, които трябва да се използват.
- Използвайте винтове, които са подходящи за материала и здравината на стената. Тъй като стените от гипсокартон са особено трошливи, закрепете винтовете към носещ елемент и така ги прикрепете към стената. Монтирайте високоговорителите на вертикална и плоска стена, която е достатъчно здрава.
- Sony не носи отговорност за инциденти или повреди, причинени от неправилен монтаж, недостатъчна здравина на стената или неправилно монтиране на винтовете, природно бедствие и др.

1 Пригответе винтове (не са включени в комплекта), които са подходящи за отвора на гърба на всеки високоговорител.

2 Завийте винтовете към стената.

Оставете разстояние от 5–7 mm между стената и главата на винта.

3 Закачете високоговорителя на винта.

Lietuvių k.

Dėmesio

- Jei reikia informacijos apie sienos medžiagą arba nežinote, kokius varžtus naudoti, klauskite varžtų pardavėjo arba montuotojo.
- Naudokite varžtus, tinkamus pagal sienos medžiagą ir stiprumą. Tinko plokštės siena yra itin trapi, todėl varžtus tvirtai įsukite į siją ir priveržkite prie sienos. Garsiakalbius montuokite ant vertikalios ir plokščios sienos tose vietose, kur ji sustiprinta.
- „Sony“ neatsako už nelaimingus atsitikimus arba žalą, patirtą dėl netinkamo montavimo, nepakankamo sienos stiprumo arba netinkamo varžtų įsukimo, stichinių nelaimių ir t. t.

1 Pasiruoškite kiekvieno garsiakalbio užpakalinėje dalyje esančią ertmę atitinkančius varžtus (nepriedami).

2 Priveržkite varžtus prie sienos.

Tarp sienos ir varžto galvutės palikite 5–7 mm tarpą.

3 Pakabinkite garsiakalbį ant varžto.

Latviski

Uzmanību!

- Lai saņemtu informāciju par piemēroto sienas materiālu vai izmantojamajām skrūvēm, sazinieties ar skrūvju veikalu vai uzstādītāju.
- Izmantojiet sienas materiālam un izturībai piemērotas skrūves. Ģipskartona plākšņu siena ir īpaši trausla, tāpēc skrūves cieši ieskrūvējiet sijā vai ieskrūvējiet tās nesošajā sienā. Uzstādiet skalruņus pie vertikālas un līdzenas sienas vietā, kur izmantota armatūra.
- Sony neatbild par negadījumiem vai bojājumiem, ko izraisījis nepareiza uzstādīšana, nepietiekama sienas izturība vai neatbilstošu skrūvju izmantošana, dabas katastrofa u.c.

1 Sagatavojiet skrūves (komplektācijā nav iekļautas), kas atbilst katra skalruņa aizmugurē esošajam caurumam.

2 Ieskrūvējiet skrūves sienā.

Atstājiet 5–7 mm atstarpi starp sienu un skrūves galvu.

3 Uzkariniet skalruni uz skrūves.

Eesti keel

Hoiatus

- Seinamaterjali või kasutatavate kruvide kohta teabe küsimiseks võtke ühendust ehituspoe või paigaldajaga.
- Kasutage kruvisid, mis sobivad vastava seinamaterjali ja -tugevusega. Kuna kipsplaadiga sein on eriti õrn, kinnitage kruvid tugevalt tala külge ja seejärel seina külge. Paigaldage kõlarid vertikaalsele ja lamedale seinale, kuhu on kinnitatud tugevdus.
- Sony ei vastuta valest paigaldamisest, ebapiisavast seinatugevusest või valest kruvide paigaldamisest, looduskatastroofidest jms tingitud õnnetuste või vigastuste eest.

1 Valmistage ette iga kõlari taga oleva ava jaoks sobivad kruvid (pole kaasas).

2 Kinnitage kruvid seina külge.

Jätke seina ja kruvi pea vahele umbes 5–7 mm vahe.

3 Riputage kõlar kruvi otsa.