

SONY[®]

Sistem audio Bluetooth[®]

Manual de instrucțiuni

RO

Pentru a anula prezentarea demonstrației (DEMO),
citiți pagina 7

MEX-BT3900U



© 2010 Sony Corporation

Pentru siguranță, aveți grijă să instalați această unitate în bordul mașini. Pentru instalare și conexiuni citiți manualul de instrucțiuni furnizat.

**CLASS 1
LASER PRODUCT**

Acest marcaj se află pe partea de jos a carcasei.

Plăcuța pe care este indicată tensiunea de funcționare etc. se află în partea de jos a carcasei.



Prin prezența, Sony Corporation declară că acest sistem audio Bluetooth, MEX-BT3900U, corespunde cerințelor esențiale și altor prevederi relevante ale Directivei 1999/5/EC.

Pentru detalii, vă rugăm să vizitați următoarea pagina de internet :

<http://www.compliance.sony.de/>

Italia

Utilizarea rețelei RLAN este reglementată astfel :

- cu privire la uzul privat : de Decretul legislativ nr. 259 din 1.8.2003 ("Codul comunicațiilor electronice"). În particular, Articolul 104 indică situațiile în care este necesară obținerea unei autorizații generale prealabile, iar Articolul 105 precizează situațiile în care este permisă utilizarea liberă ;
- cu privire la furnizarea pentru public a accesului RLAN la rețelele și serviciile telecom: prin Decretul Ministerial din 28.5.2003 și Articolul nr. 25 (autorizația generală pentru rețelele și serviciile de comunicație electronică) din "Codul comunicațiilor electronice".

Norvegia

Utilizarea acestui echipament radio nu este permisă în zona geografică având raza de 20 km și centrul la Ny-Alesund, Svalbard, în Norvegia.

Notă pentru clienți : următoarele informații sunt valabile numai pentru echipamentele comercializate în țări în care se aplică Directivele Uniunii Europene

Producătorul acestui aparat este Sony Corporation, 1-7-1 Konan Minatoku Tokyo, 108-0075 Japonia. Reprezentantul autorizat pentru EMC și pentru siguranța produsului este Sony Deutschland GmbH, Hedelfinger Strasse 61, 70327 Stuttgart, Germania. Pentru orice servicii sau chestiuni legate de garanție, vă rugăm să apelați la adresa menționată în documentele separate pentru service sau garanție.



Dezafectarea echipamentelor electrice și electronice vechi (Valabil în Uniunea Europeană și în celelalte state europene cu sisteme de colectare separate)

Acest simbol marcat pe un produs sau pe ambalajul acestuia indică faptul că respectivul produs nu trebuie considerat reziduu menajer în momentul în care doriți să îl dezafecțați. El trebuie dus la punctele de colectare destinate reciclării echipamentelor electrice și electronice.

Dezafectând în mod corect acest produs veți ajuta la prevenirea posibilelor consecințe negative asupra mediului înconjurător și sănătății oamenilor care pot fi cauzate de tratarea inadecvată a acestor reziduuri. Reciclarea materialelor va ajuta totodată la conservarea resurselor naturale. Pentru mai multe detalii legate de reciclarea acestui produs, vă rugăm să consultați biroul local, serviciul de preluare a deșeurilor sau magazinul de unde ați achiziționat produsul.

Accesorii pentru care se aplică : telecomanda



**Dezafectarea bateriilor uzate
(valabil în Uniunea Europeană
și în celelalte state europene cu
sisteme de colectare separate)**

Acest simbol marcat pe baterie (acumulator) sau pe ambalajul acestuia indică faptul că respectivul produs nu trebuie considerat reziduu menajer în momentul în care doriți să îl dezafectați. Pe anumite baterii, acest simbol poate fi utilizat în combinație cu simbolul unui element chimic. Simbolul chimic pentru mercur (Hg) sau cel pentru plumb (Pb) este marcat în cazul în care bateria conține mai mult de 0,0005% mercur, respectiv mai mult de 0,004% plumb.

Puteți ajuta la prevenirea posibilelor consecințe negative asupra mediului înconjurător și sănătății oamenilor care pot fi cauzate de tratarea inadecvată a acestor reziduuri dezafectând în mod corect acest produs. Reciclarea materialelor va ajuta totodată la conservarea resurselor naturale. În cazul produselor care din motive de siguranță, de asigurare a performanțelor sau de integritate a datelor necesită conectarea permanentă a acumulatorului încorporat, acesta trebuie înlocuit numai de personalul calificat al unui service.

Pentru a fi siguri că acumulatorul va fi corect tratat, la încheierea duratei de viață a acestuia, duceți-l la punctele de colectare stabilite pentru reciclarea echipamentelor electrice și electronice.

Pentru orice alt fel de baterii, vă rugăm să citiți secțiunea referitoare la demontarea în siguranță a acumulatorului și să le duceți la punctele de colectare pentru reciclarea bateriilor uzate.

Pentru mai multe detalii legate de reciclarea acestui produs, vă rugăm să consultați biroul local, serviciul de preluare a deșeurilor sau magazinul de unde ați achiziționat produsul.

Cuvântul marcă *Bluetooth* și siglele asociate sunt deținute de către Bluetooth SIG, Inc., iar orice utilizare a acestor mărci de către firma Sony este sub licență. Alte mărci și denumiri comerciale sunt deținute de proprietarii respectivi.

ZAPPIN și Quick-BrowZer sunt mărci comerciale ale Sony Corporation.

Windows Media este marcă de comerț sau marcă de comerț înregistrată a Microsoft Corporation din Statele Unite și /sau alte țări.

Acest produs este protejat de anumite drepturi de proprietate intelectuală deținute de Microsoft Corporation. Utilizarea sau distribuția acestor tehnologii în afara acestui produs este interzisă, fără a deține licență Microsoft sau fără a fi autorizate de sucursale ale Microsoft.

iPhone, iPod, iPod classic, iPod nano și iPod touch sunt mărci comerciale ale Apple Inc., înregistrate în S.U.A. și în alte țări.

Tehnologia de codare MPEG Layer-3 și patentele sunt sub licență Fraunhofer IIS și Thomson.

Notă privind bateria cu litiu

Nu expuneți bateria la căldură excesivă, cum ar fi radiațiile solare directe, foc sau alte surse similare.

Avertisment pentru cazul în care cheia de contact a mașinii dvs. nu are poziția AAC.

Verificați dacă ați activat funcția Auto Off (de oprire automată, pagina 30). Aparatul se va opri complet, în mod automat, după perioada de timp stabilită, evitându-se consumul de energie a bateriei.

Dacă nu activați funcția Auto Off (de oprire automată), apăsați și mențineți apăsat butonul **(SOURCE/OFF)**, de fiecare dată când opriți mașina, până ce afișajul se stinge.

Cuprins

Punerea în funcțiune

Discuri ce pot fi redade de acest aparat.....	6
Note legate de Bluetooth.....	6
Inițializarea aparatului	6
Anularea modului DEMO.....	7
Pregătirea telecomenzii card.....	7
Potrivirea ceasului.....	7
Detășarea panoului frontal.....	7
Atășarea panoului frontal.....	7

Ghid pentru accesarea rapidă a funcției Bluetooth

3 etape pentru accesarea funcției Bluetooth.....	8
Butoane și simboluri	9
1 Punerea în legătură	10
2 Conectarea	10
3 Efectuarea unui apel telefonic / transmiterea muzicii fără a folosi mâinile.....	11

Amplasarea comenzilor și operații de bază

Unitatea de bază.....	12
Telecomanda-card RM-X174	14

Radio

Fixarea în memoria aparatului și recepția posturilor de radio	15
Fixarea automată în memorie – BTM.....	15
Fixarea manuală în memorie.....	15
Recepționarea unui post fixat.....	15
Acordul automat	15
RDS.....	15
Prezentare generală.....	15
Reglaje pentru AF și TA.....	16
Alegerea PTY.....	16
Reglajul CT.....	16

CD

Elementele afișajului	17
Redarea repetitivă și aleatorie.....	17

Dispozitive USB

Redarea pieselor de pe un dispozitiv USB.....	17
Elementele afișajului.....	18
Redarea repetitivă și aleatorie.....	18

iPod

Redarea de la iPod	18
Elementele afișajului.....	19
Omiterea albumelor, transmisiunilor podcast, genurilor, listelor de redare și artiștilor.....	19
Redarea repetitivă și aleatorie.....	19
Acționarea directă a unui iPod	
– Comanda realizată de către pasageri.....	20

Căutarea unei piste

Căutarea unei piste după denumirea acesteia	
– Quick-BrowZer™	20
Căutare omițând elemente	
– Modul Jump (Salt)	20
Căutarea în ordine alfabetică	
– Căutare alfabetică	21
Căutarea unei piste ascultând fragmente ale pistelor	
– ZAPPIN™	21

Funcția Bluetooth (efectuarea unui apel telefonic cu mâinile libere și ascultarea muzicii)

Operații Bluetooth.....	22
Punerea în legătură.....	22
Despre simbolurile Bluetooth	23
Conectare	23
Pentru a activa emisia semnalului Bluetooth al acestui aparat.....	23
Conectarea unui telefon mobil.....	23
Conectarea unui dispozitiv audio.....	24
Utilizarea telefonului cu mâinile libere.....	24
Recepționarea apelurilor.....	24
Efectuarea apelurilor.....	25
Operații pe durata unei convorbiri.....	25
Transferul apelurilor	26
Apelarea numerelor alocate unor butoane	26
Formarea numărului prin comandă vocală	26
Indicatorul SMS.....	26
Transmiterea muzicii.....	27
Ascultarea muzicii cu un dispozitiv audio	27
Acționarea unui dispozitiv audio extern cu acest aparat.....	27
Inițializarea reglajelor Bluetooth	27

Reglaje de sunet și reglaje generale

Modificarea reglajelor de sunet	28
Ajustarea parametrilor sunetului.....	28
Funcții avansate pentru sunet	
Advanced Sound Engine.....	28
Alegerea caracteristicii sonore	
– EQ7 prestabilite	28
Personalizarea curbei egalizorului	
–EQ7 personalizate	28
Optimizarea sunetului prin aliniere temporală	
– Poziția de audiție.....	29
Ajustarea poziției de audiție	29
DM+ avansat.....	29
Folosirea difuzoarelor din spate ca subwoofer	
– Rear Bass Enhancer - Accentuarea	
frecvențelor joase-spate	30
Configurarea opțiunilor – SET	30

Alte funcții

Utilizarea echipamentelor opționale	31
Echipamente audio auxiliare.....	31
Microfon extern XA-MC10.....	32

Informații suplimentare

Măsuri de precauție.....	32
Note privind discurile.....	32
Ordinea de redare a fișierelor MP3/WMA/ AAC.....	33
Despre fișierele iPod	33
Despre funcția Bluetooth.....	33
Întreținere	34
Demontarea aparatului	35
Specificații.....	36
Soluționarea problemelor.....	37
Afișaje de eroare / Mesaje.....	39

Instalare/conexiuni

Atenționări	41
Echipamente folosite în ilustrații	
(nu sunt furnizate)	41
1 Lista părților componente	42
2 Exemple de conectare	42
3 Diagrama conexiunilor.....	43
4 Detașarea ramei de fixare.....	44
Măsuri de precauție	41
5 Exemplu de montare	45
6 Atașarea și detașarea panoului frontal.....	45
Butonul RESET (inițializare).....	46
Diagrama conexiunilor de alimentare.....	46

Site de asistență tehnică

Dacă aveți întrebări sau dacă doriți să obțineți informații de asistență legate de acest produs, vă rugăm să vizitați adresa de internet de mai jos :

[http:// support.sony-europe.com//](http://support.sony-europe.com//)







Sunt furnizate informații legate de :

- Modelele și producătorii de playere audio digitale
- Fișiere MP3 / WMA / AAC acceptate
- Modelele și producătorii de telefoane mobile compatibile și răspunsuri la cele mai frecvente întrebări cu privire la funcția Bluetooth

Punerea în funcțiune

Discuri ce pot fi redade de acest aparat

Puteți reda discuri CD-DA (inclusiv cele care conțin CD TEXT) și CD-R/CD-RW (fișiere MP3/ WMA/AAC - pag. 32).

Tipul de disc	Eticheta discului	
CD-DA		
MP3 WMA AAC	 	 

Note legate de Bluetooth

ATENȚIE

ÎN NICI UN CAZ FIRMA SONY NU POATE FI FĂCUTĂ RĂSPUNZĂTOARE PENTRU NICI O PIERDERE ACCIDENTALĂ, INDIRECTĂ SAU DE CONSECINȚĂ, ORI PENTRU ORICE ALTĂ PIERDERE, INCLUSIV, DAR NU LIMITATIV, PIERDERI DE PROFIT, PIERDERI DE DATE, PIERDERI CAUZATE DE UTILIZAREA PRODUSULUI SAU A ALTOR ECHIPAMENTE ASOCIATE, DE INACTIVITATE SAU CARE DECURG DIN UTILIZAREA ACESTUI PRODUS, A HARDWARE-ULUI ȘI / SAU A SOFTWARE-ULUI FOLOSIT.

AVIZ IMPORTANT !

Utilizarea eficientă și în siguranță

Schimbările și modificările aduse acestui aparat, ce nu sunt în mod expres aprobate de către Sony, pot anula dreptul de utilizare a acestui aparat.

Înainte de a utiliza acest produs, vă rugăm să verificați excepțiile, datorate reglementărilor și limitărilor naționale, privind folosirea echipamentului Bluetooth.

Conducerea autovehiculului

Verificați legile și regulamentele privitoare la utilizarea telefoanelor mobile și a echipamentului handsfree în zona unde conduceți.

Acordați întotdeauna atenție maximă conducerii vehiculului și parcați mașina înainte de a efectua un apel sau a răspunde la telefon, atunci când condițiile de circulație impun aceasta.

Conectarea la alte dispozitive

Atunci când conectați acest aparat la un alt dispozitiv, vă rugăm să citiți manualul de instrucțiuni al respectivului echipament pentru a afla detalii privitoare la siguranță.

Expunerea la frecvențele radio

Semnalele de radiofrecvență pot perturba sistemele electronice incorect instalate sau ecranate în mod inadecvat ale automobilului, cum ar fi sistemele electronice de injecție, dispozitivele electronice anti-blocaj de frânare, sistemele electronice de comandă a vitezei sau sistemele pemeilor cu aer. Vă rugăm să luați legătura cu producătorul mașinii pentru instalarea corectă sau pentru asistența tehnică destinată acestui aparat. Montarea sau depararea defectuoasă poate fi periculoasă și poate conduce la invalidarea garanției acordate pentru acest aparat.

Consultați producătorul autovehiculului pentru a vă asigura că folosirea telefonului mobil în autovehicul nu va afecta sistemele electronice ale acestuia.

Verificați în mod regulat dacă toate echipamentele fără fir din autovehicul sunt corect instalate și dacă funcționează în mod corespunzător.

Apeluri de urgență

Acest dispozitiv de mașină Bluetooth handsfree (cu mâinile libere), ca și celelalte cu care este pus în legătură, folosesc semnale radio, rețele de telefonie mobilă și terestre, precum și funcții programate de către utilizator, a căror conectare nu poate fi garantată în orice condiții.

De aceea, nu vă bazați în mod exclusiv pe echipamentele electronice pentru efectuarea comunicațiilor importante (cum ar fi apelurile de urgență medicale).

Rețineți că pentru a putea efectua și primi apeluri telefonice, dispozitivele handsfree (cu mâinile libere) și cele electronice conectate la acesta, trebuie să fie activate într-o zonă în care există semnal și în care puterea semnalului de telefonie mobilă este corespunzătoare.

Este posibil ca apelurile de urgență să nu poată fi efectuate în orice rețea sau atunci când sunt utilizate anumite servicii de rețea și / sau facilități ale telefonului.

Consultați furnizorul de servicii local.

Inițializarea aparatului

Înainte de prima punere în funcțiune a aparatului sau după înlocuirea bateriei autovehiculului, ori după modificarea unor conexiuni electrice va trebui să inițializați aparatul. Detașați panoul frontal (pag.7) și apăsați butonul RESET (pag. 12) cu ajutorul un obiect cu vârf ascuțit, cum ar fi un pix.

Notă

- Apăsarea butonului RESET va anula reglajul ceasului și va șterge anumite informații stocate în memorie.

Anularea modului DEMO

Puteți anula prezentarea interfeței demonstrative ce apare în timpul opririi.

1 Apăsați și mențineți apăsat butonul de selecție.

Va apărea ecranul de configurare.

2 Apăsați în mod repetat butonul de selecție, până ce apare indicația "DEMO".

3 Folosiți butonul de selecție pentru a selecta "DEMO-OFF".

Configurarea este încheiată.

4 Apăsați și mențineți apăsat butonul ↶ (BACK).

Interfața revine la modul obișnuit de redare/recepție.

Pregătirea telecomenzii card

Îndepărtați folia izolatoare.



Observație

- Pentru a afla cum se înlocuiesc bateriile, consultați pag. 34.

Potrivirea ceasului

Indicația ceasului este în format digital de 24 de ore.

1 Apăsați și mențineți apăsat butonul de selecție.

Va apărea interfața de reglaj.

2 Apăsați în mod repetat butonul de selecție, până ce apare mesajul "CLOCK-ADJ" apoi apăsați-l.

Indicația orei va începe să clipească.

3 Acționați butonul de selecție pentru a potrivi ora și minutele.

Pentru a deplasa indicația digitală apăsați

(SEEK) -/+.

4 După stabilirea minutelor, apăsați butonul de selecție.

Potrivirea orei este încheiată și ceasul pornește.

Pentru a fi afișată ora, apăsați (DSPL). Apăsați din nou (DSPL) pentru a reveni la ecranul anterior.

Observație

- Puteți potrivi ceasul în mod automat, folosind facilitatea RDS (pag. 16).

Detașarea panoului frontal

Puteți detașa panoul frontal al acestui aparat, pentru a preveni furtul.

Alarma de avertizare

Dacă ați întors cheia de contact în poziția OFF fără a fi detașat panoul frontal, va suna o alarmă de avertizare timp de câteva secunde. Alarma se va auzi doar dacă amplificatorul încorporat este utilizat.

1 Apăsați și mențineți apăsat butonul

(SOURCE/OFF).

Aparatul se oprește.

2 Apăsați ↵, apoi scoateți panoul trăgând înspre dvs.

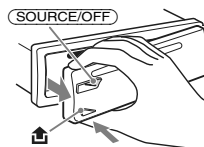

Note

- Nu lăsați să cadă panoul frontal și nu aplicați o presiune excesivă asupra afișajului sau a panoului frontal.
- Nu expuneți panoul frontal la temperatură ridicată sau umezeală. Evitați să îl lăsați în mașina parcată sau pe bord, ori în partea din spate a mașinii.
- Nu detașați panoul frontal în cursul redării unui dispozitiv USB, deoarece datele conținute de acela se pot deteriora.

Atașarea panoului frontal

Introduceți partea (A) a panoului frontal în partea (B) a aparatului, după cum este ilustrat, apoi împingeți partea stângă în poziție până ce se aude un clic.

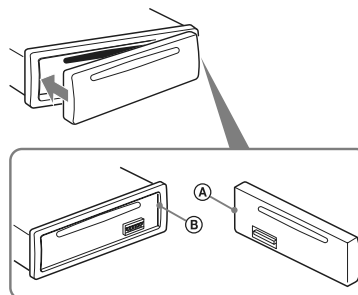

Notă

- Nu puneți nimic pe suprafața interioară a panoului frontal.

Ghid pentru accesarea rapidă a funcției Bluetooth

Pentru detalii amănunțite privind funcționarea, consultați capitolul “Funcția Bluetooth (efectuarea unui apel telefonic cu mâinile libere, în paralel cu ascultarea muzicii)” de la pag. 22 și manualul de instrucțiuni ce însoțește echipamentul Bluetooth.

3 etape pentru accesarea funcției Bluetooth

1 Punerea în legătură

Mai întâi înregistrați (puneți în legătură) echipamentul Bluetooth (telefon celular etc.) cu acest aparat. După ce a fost realizată pentru prima dată punerea în legătură, nu mai este necesar să fie efectuată ulterior.

2 Conectare

După ce punerea în legătură a fost realizată, conectați aparatul cu un dispozitiv Bluetooth. În funcție de dispozitiv, conexiunea poate fi efectuată în mod automat odată cu punerea în legătură.

3 Efectuarea unui apel telefonic / transmiterea muzicii fără a folosi mâinile

Acest aparat vă permite să trimiteți/primiți apeluri telefonice fără a folosi mâinile, sau să ascultați muzică.







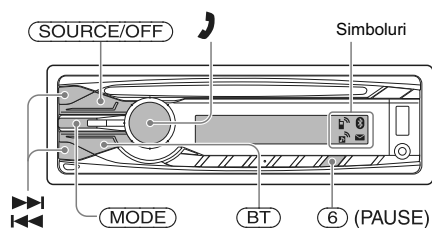





Site de asistență pentru clienți

<http://support.sony-europe.com/>







Butoane și simboluri



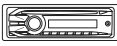

Descrierea stării simbolurilor

		Aprins	Semnal Bluetooth activ.
		Clipește	Mod standby pentru punerea în legătură.
		Nimic	Semnal Bluetooth inactiv.
		Aprins	Conexiunea la telefonul celular a fost realizată cu succes.
		Clipește	Aparatul se conectează la telefonul celular.
		Nimic	Nici o conexiune.
		Aprins	Conexiunea echipamentului audio a fost realizată cu succes.
		Clipește	Aparatul se conectează la echipamentul audio.
		Nimic	Nici o conexiune pentru transmisiuni muzicale.
		Aprins	Există mesaje SMS necitite.
		Clipește	A fost recepționat un nou mesaj SMS.
		Nimic	Nu sunt mesaje SMS noi.

1 Punerea în legătură

	Echipamentul acționat	Operație
1		Apăsați și mențineți apăsat butonul (BT). → <input type="text"/>
2		Căutați acest aparat.
3	 	Selectați "Sony Automotive".
4		În cazul în care afișajul dispozitivului pe care îl conectați vă cere o parolă, introduceți parola "0000".
5		Urmați instrucțiunile afișate.
6		<input type="text"/> (Punerea în legătură s-a realizat cu succes.)

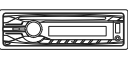
2 Conectarea

	Echipamentul acționat	Operație
1		Apăsați (BT) . → <input type="text"/>
2		Realizați conexiunea la acest aparat folosind un telefon celular. → <input type="text"/>
		Realizați conexiunea la acest aparat folosind un echipament audio. → <input type="text"/>



Notă

• Vă puteți conecta de la acest aparat la un echipament Bluetooth (pag. 23). Dacă nu vă puteți conecta de la acest aparat la un echipament Bluetooth, reluați operația de punere în legătură.

3 Efectuarea unui apel telefonic fără a folosi mâinile / transmiterea muzicii



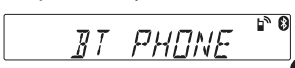

Efectuarea unui apel telefonic fără a folosi mâinile

Pentru :	Operație
a recepționa un apel / a încheia o convorbire	Apăsați  .
a respinge un apel.	Apăsați și mențineți apăsat timp de 1 secundă butonul (SOURCE/OFF).
a reapela un număr	<p>1 Apăsați în mod repetat (SOURCE/OFF) până ce este afișată indicația "BT PHONE"</p> <p>→ </p> <p>2 Apăsați și mențineți apăsat butonul .</p>
a transfera un apel	Apăsați și mențineți apăsat butonul (MODE).

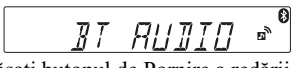

Transmiterea muzicii

Pentru :	Operație
a asculta	<p>1 Apăsați în mod repetat (SOURCE/OFF) până ce este afișată indicația "BT AUDIO"</p> <p>→ </p> <p>2 Apăsați butonul de Pornire a redării de la echipamentul audio.</p>
a reda / a face o pauză (AVRCP)*	Apăsați (6) (PAUSE).
a omite piste (AVRCP)*	Apăsați  .

* Operația poate diferi, în funcție de echipamentul audio folosit.

Amplasarea comenzilor și operații de bază

Unitatea de bază

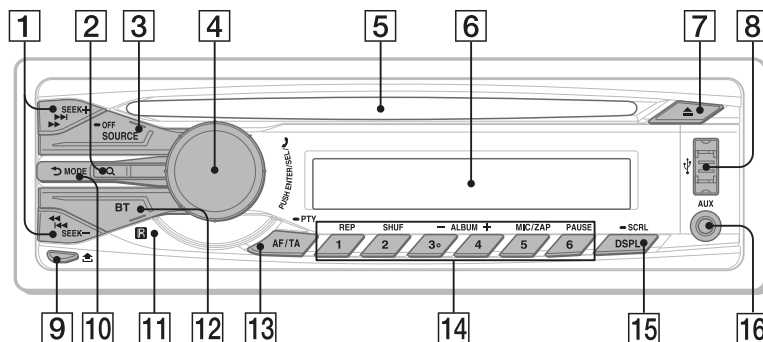

Panoul frontal detașat

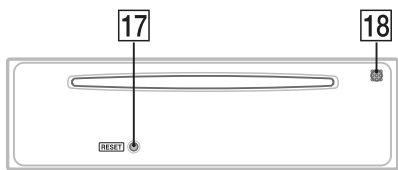

Această secțiune conține instrucțiuni despre localizarea butoanelor și operațiile de bază. Pentru detalii, consultați paginile indicate.

1 Butoane SEEK-/+

Radio :

Pentru a face acordul automat pe o frecvență (apăsati) ; pentru a depista posturile în mod manual (apăsati și mențineți apăsat).

CD / USB :

Pentru a omite piste (apăsati) ; pentru a omite mai multe piste succesive (apăsati, apoi apăsați încă odată în secunda următoare și mențineți apăsat) ; pentru a derula rapid înapoi/înainte o pistă (apăsati și mențineți apăsat).

Dispozitiv audio Bluetooth*1 :

Pentru a omite piste (apăsati); pentru a derula rapid înapoi/înainte o pistă (apăsati și mențineți apăsat).

2 Butonul Q (căutare) pag. 20, 25

Apăsati pentru a intra în modul de căutare rapidă Quick-BrowZer™ (CD/USB)/ pentru a fi afișată agenda telefonică (telefon Bluetooth)*2.

Apăsati și mențineți apăsat pentru a modifica sursa telefonică Bluetooth/ pentru a fi afișat istoricul apelurilor (telefon Bluetooth)*2.

12

3 Buton SOURCE / OFF

Apăsati acest buton pentru a porni alimentarea/ a schimba sursa de semnal (Radio/CD/USB/ AUX/Bluetooth audio/telefon Bluetooth).

- Apăsati timp de 1 secundă pentru a opri alimentarea.
- Apăsati timp de 2 secunde sau mai mult pentru a opri alimentarea și pentru a opri afișajul.

4 Buton de selecție / buton (mâini libere) pag. 24, 28, 30

Pentru a regla volumul sonor (rotiți) ; pentru a alege un element de reglaj (apăsati și apoi rotiți); pentru a recepționa / încheia un apel (apăsati).

5 Compartimentul pentru disc

Când introduceți discul (cu eticheta în sus), începe redarea.

6 Fereastra de afișare

7 Butonul ▲ (eject)

Este folosit pentru a scoate discul.

8 Mufa USB pag. 17, 18

Pentru a conecta un dispozitiv USB.

9 Buton de eliberare a panoului frontal pag. 7

10 Butonul (BACK) / MODE pag. 9, 15, 20, 25, 26

Apăsati pentru : a reveni la interfața afișată anterior / a selecta banda de frecvențe radio (FM/MW/LW).

Apăsati și mențineți apăsat pentru : a intra / părăsi modul de comandă pasageră.

11 Senzorul telecomenzii card

12 Buton BT (BLUETOOTH) pag. 9, 22, 23
Pentru pornirea/oprirea semnalului Bluetooth, pentru punerea în legătură (apăsăți și mențineți apăsat).

13 Buton AF (frecvențe alternative) / TA (anunțuri de trafic) / PTY (tipul emisiunii) pag. 16
Pentru a alege AF și TA (apăsăți) ; pentru a selecta PTY (apăsăți și mențineți apăsat) în modul RDS.

14 Butoane numerotate

Radio:

Pentru a recepționa un post fixat în memorie (apăsăți); pentru a fixa posturi în memorie (apăsăți și mențineți apăsat).

CD /USB :

① : **REP** pag. 17, 18, 19

② : **SHUF** pag. 17, 18, 19

③^{*3}/④ : **ALBUM -/+** (în timpul redării unui fișier MP3/WMA/AAC)
Pentru a omite albume (apăsăți); pentru a omite în mod continuu albume (apăsăți și mențineți apăsat).

⑤ : **MIC/ZAP** pag. 21

Pentru intrarea în modul ZAPPIN™ (apăsăți).

⑥ : **PAUSE**

Pentru a face o pauză de redare. Apăsăți încă o dată pentru a relua redarea.

Dispozitiv audio Bluetooth*1 :

① : **REP** pag. 27

② : **SHUF** pag. 27

③/④ : **ALBUM -/+**

Pentru a omite albume (apăsăți); pentru a omite în mod continuu albume (apăsăți și mențineți apăsat).

⑥ : **PAUSE**

Pentru a face o pauză de redare. Apăsăți încă o dată pentru a relua redarea.

Telefon Bluetooth:

Pentru a apela numere memorate (apăsăți); pentru a memora numere telefonice (apăsăți și mențineți apăsat).

⑤ : **MIC/ZAP** (pe durata unui apel) pag. 25

Pentru a stabili nivelul MIC (apăsăți); pentru a selecta modul fără ecou (Echo Canceller)/ fără zgomot (Noise Canceller) (apăsăți și mențineți apăsat).

15 DSPL (afișaj) / SCRL (defilare) pag. 15, 17, 18, 19, 20, 23

Pentru schimbarea elementelor afișate (apăsăți); pentru parcurgerea elementelor afișate (apăsăți și mențineți apăsat).

16 Mufa de intrare AUX pag. 31

Pentru conectarea unui dispozitiv audio portabil.

17 Butonul RESET (aflat în spatele panoului frontal) pag. 6

18 Microfon pag. 24

Notă

- Nu acoperiți microfonul deoarece funcția *handsfree* (cu mâinile libere) nu va mai acționa corespunzător.

*1 *Atunci când este conectat un dispozitiv Bluetooth audio (care acceptă tehnologia AVRCP sau Bluetooth). În funcție de dispozitiv, este posibil ca anumite operații să nu fie disponibile.*

*2 *Atunci când este conectat un telefon celular (care acceptă PBAP sau Bluetooth).*

*3 *Acest buton are un punct tactil.*

Notă

- Când scoateți/introduceți un disc, deconectați orice dispozitiv USB pentru a evita deteriorarea discului.
- Atunci când aparatul este oprit și afișajul este stins, acesta nu poate fi acționat cu telecomanda card decât dacă apăsați mai înainte butonul **(SOURCE/OFF)** al aparatului sau dacă introduceți un disc pentru a activa aparatul.

Telecomanda card RM-X174

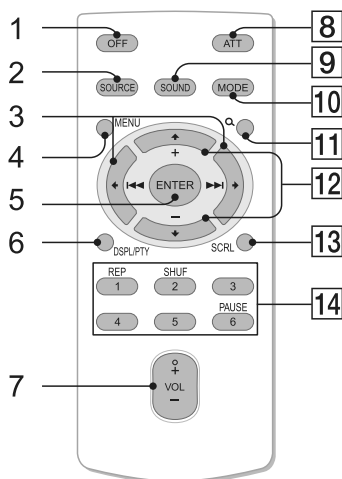

Îndepărtați folia izolatoare înainte de a folosi telecomanda (pag. 7).

1 Butonul OFF

Pentru a opri alimentarea aparatului ; oprește sursa.

2 Butonul SOURCE

Pentru a porni alimentarea ; pentru a alege o altă sursă de semnal (Radio / CD / USB / AUX / Bluetooth audio / telefon Bluetooth).

3 Butoane ← (◀◀) / → (▶▶)

Pentru a controla funcțiile CD/ radio/ USB/ Bluetooth audio în același mod cu butonul (SEEK) +/- al aparatului.

Reglajele, volumul sonor etc. pot fi acționate cu ← →.

4 Butonul MENU

Pentru accesarea meniului.

5 Butonul ENTER

Pentru confirmarea unui reglaj ; pentru a răspunde la un apel ; pentru a încheia o convorbire.

6 Butonul DSPL (afișaj)/ PTY (tipul programului)

Pentru a schimba elementele afișate / pentru a selecta PTY corespunzător RDS.

7 Butonul VOL +/- (volum)

Pentru a regla volumul sonor.

8 Butonul ATT (atenuare)

Pentru a atenua sonorul. Pentru a reveni la nivelul anterior, apăsați încă o dată acest buton.

9 Butonul Sound (sunet)

Pentru a accesa reglajele de sunet.

10 Butonul MODE

Apăsați pentru : a selecta banda de frecvențe radio (FM/MW/LW).

Apăsați și mențineți apăsat pentru : a intra / părăsi modul de comandă pasageră.

11 Butonul Q (BROWSE)

Apăsați pentru : a intra în modul de căutare rapidă Quick-BrowZer™ (CD/USB) pentru a fi afișată agenda telefonică (telefon Bluetooth).

Apăsați și mențineți apăsat pentru a modifica sursa telefonică Bluetooth/ pentru a fi afișat istoricul apelurilor (telefon Bluetooth).

12 Butoanele ↑ (+) / ↓ (-)

Pentru a controla funcțiile CD/USB/Bluetooth, în același mod cu butonul (3) / (4) (ALBUM +/-) al aparatului.

Reglajele, volumul sonor etc. pot fi acționate cu ↑ ↓.

13 Butonul SCRL (parcursere)

Pentru parcurserea elementelor afișate.

14 Butoanele numerotate

Radio:

Pentru a recepționa un post fixat în memorie (apăsați); pentru a fixa posturi în memorie (apăsați și mențineți apăsat).

CD /USB/ Dispozitiv audio Bluetooth*2 :

① : REP

② : SHUF

⑥ : PAUSE

Pentru a face o pauză de redare. Apăsați încă o dată pentru a relua redarea.

*1 Acest buton are un punct tactil.

*2 Atunci când este conectat un dispozitiv Bluetooth audio (care acceptă tehnologia AVRCP sau Bluetooth). În funcție de dispozitiv, este posibil ca anumite operații să nu fie disponibile.

Radio

Fixarea în memoria aparatului și recepția posturilor de radio

ATENȚIE

Pentru a face acordul pe o frecvență în timp ce conduceți autovehiculul, folosiți funcția BTM pentru cel mai bun acord, cu scopul de a evita accidentele.

Fixarea automată în memorie – BTM

1 Apăsați în mod repetat (SOURCE/OFF) până ce este afișată indicația "TUNER".

Pentru a schimba banda, apăsați în mod repetat butonul (MODE). Puteți alege dintre FM1, FM2, FM3, MW sau LW.

2 Apăsați și mențineți apăsat butonul de selecție.

Va fi afișat meniul de configurare.

3 Rotiți butonul de selecție până ce este afișată indicația "BTM", apoi apăsați acest buton.

Aparatul va memora posturile de radio în ordinea frecvențelor și le va alocă butoane numerotate.

La terminarea operației se va auzi un semnal sonor.

Fixarea manuală în memorie

1 După ce ați făcut acordul pe frecvența unui post pe care doriți să îl fixați în memorie, apăsați și mențineți apăsat unul dintre butoanele numerotate (între ① și ⑥) până ce este afișată indicația "MEM".

Notă

• Dacă asociați unui post un buton numerotat deja alocat, vechea frecvență va fi înlocuită cu cea actuală.

Observație

• La fixarea unui post de radio RDS, este memorat și reglajul AF/TA (pag. 16).

Recepționarea unui post fixat

1 Alegeți banda de frecvențe, apoi apăsați un buton numerotat (de la ① la ⑥).

Acordul automat

1 Alegeți banda de frecvențe, și apăsați (SEEK) +/- pentru a căuta un post.

Parcursul frecvențelor se va opri când aparatul detectează un post de radio.

Repețiți procedura până găsiți postul dorit.

Observație

• În cazul în care cunoașteți frecvența postului dorit, apăsați și mențineți apăsat (SEEK) +/- pentru a localiza cu aproximație frecvența, apoi apăsați în mod repetat butonul (SEEK) +/- pentru a realiza acordul fin (reglaj manual).

RDS

Prezentare generală

Posturile de radio FM ce beneficiază de serviciul de date radio RDS transmit, pe lângă sunetul propriu-zis, și un semnal de informație digitală, care nu se aude.

Elementele afișajului

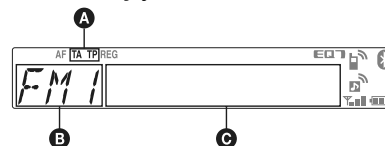

A TA/TP*1

B Banda de frecvențe radio, Funcția

C Frecvența*2 (denumirea serviciului pentru program), numărul prestabilit, ceasul, datele RDS.

*1 Indicația "TA" clipește pe durata recepționării de informații legate de trafic, iar cea "TP" se aprinde când este recepționat un astfel de post.

2 Pe durata recepției unui post RDS, în stânga indicației de frecvență este afișat un asterisc "".

Pentru a schimba elementele **C** afișate, apăsați (DSPL).

Serviciile RDS

Acest aparat furnizează în mod automat informații RDS, după cum urmează :

AF (Frecvențe alternative)

Alege și restabilește acordul pe cea mai puternică frecvență a postului din rețea. Folosind această funcție, puteți asculta continuu același program și nu sunteți nevoiți să căutați manual frecvența pe parcursul unei călătorii mai lungi.

TA (Anunțuri de trafic) / TP (programe de trafic)

Furnizează informații privitoare la trafic și programele de trafic. Orice informație/program recepționat va întrerupe sursa curentă de semnal.

PTY (Tipul programului)

Afișează tipul programului recepționat. De asemenea, caută tipul de program ales.

CT (ora exactă)

Ceasul aparatului se sincronizează cu ora exactă transmisă de serviciul RDS.

Note

- În funcție de țară/regiune, nu sunt disponibile toate funcțiile serviciului RDS.
- Se poate ca serviciile RDS să nu fie disponibile în cazul în care semnalul radio este prea slab sau dacă postul recepționat nu transmite date RDS.

Reglaje pentru AF și TA

1 Apăsați în mod repetat (AF/TA) până ce apare reglajul dorit.

Selectați	Pentru
AF-ON	a activa AF și a dezactiva TA.
TA-ON	a activa TA și a dezactiva AF.
AF, TA-ON	a activa atât AF, cât și TA.
AF, TA-OFF	a dezactiva atât AF, cât și TA.

Fixarea posturilor de radio RDS împreună cu reglaje AF și TA

Puteți fixa posturile RDS în paralel cu reglaje AF/TA. Dacă utilizați funcția BTM, sunt stocate numai posturile RDS având aceleași reglaje AF/TA.

Dacă efectuați reglajul prealabil în mod manual, puteți stabili atât posturi RDS, cât și non-RDS cu reglaje AF/TA corespunzătoare fiecăruia.

1 Stabiliți AF/TA, apoi fixați postul de radio cu BTM sau în mod manual.

Recepționarea anunțurilor de urgență

Cu AF sau TA, anunțurile de urgență vor întrerupe automat semnalul transmis de sursa curent selectată.

Observație

- Dacă reglați nivelul volumului în timpul unui anunț legat de trafic, acest nivel va fi păstrat în memorie, fiind aplicat și următoarelor mesaje de acest tip, independent de nivelul folosit în mod curent pentru volumul sonorului.

Pentru a asculta în continuare un program regional – REGIONAL

Când funcția AF este activată : reglaje stabilite din fabrică pentru acest aparat restricționează recepția la o anumită regiune, astfel încât nu se va comuta pe un alt post regional cu o frecvență mai puternică.

Dacă părăsiți zona de recepție a acestui post regional, alegeți opțiunea "REG-OFF" la configurare, în timpul recepției FM (pag. 30).

Notă

- Această funcție nu este disponibilă în Marea Britanie și în alte zone.

16

Funcția de legătură locală

(numai pentru Marea Britanie)

Această funcție vă permite să alegeți un alt post din regiune, chiar dacă nu ați alocat un buton numerotat acelui post.

- 1 În timp ce recepționați un post FM, apăsați un buton numerotat (între 1 și 6) asociat unui post local.
- 2 Apăsați din nou un buton numerotat al unui post local, într-un interval de 5 secunde. Repetați această procedură până ce este recepționat un post local.

Alegerea PTY

1 Apăsați și mențineți apăsat (AF/TA) (PTY) în timp ce recepționați un post FM.

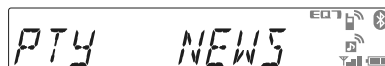

Denumirea tipului curent de program apare dacă postul transmite date PTY.

2 Rotiți butonul de selecție până ce este afișat tipul de program dorit, apoi apăsați acest buton.

Aparatul începe să caute o stație radio care emite respectivul tip de program.

Tipuri de programe

NEWS (știri), **AFFAIR** (noutăți în afaceri), **INFO** (informații), **SPORT** (sport), **EDUCATE** (programe educaționale), **DRAMA** (teatru), **CULTURE** (programe culturale), **SCIENCE** (știință), **VARIED** (varietăți), **POP M** (muzică pop), **ROCK M** (muzică rock), **EASY M** (muzică ușoară), **LIGHT M** (cafe concert), **CLASSICS** (muzică clasică), **OTHER M** (altă muzică), **WEATHER** (meteo), **FINANCE** (finanțe), **CHILDREN** (programe pentru copii), **SOCIAL A** (programe sociale), **RELIGION** (programe religioase), **PHONE IN** (dialog cu ascultătorii), **TRAVEL** (turistice), **LEISURE** (divertisment), **JAZZ** (muzică jazz), **COUNTRY** (muzică country), **NATION M** (muzică populară), **OLDIES** (melodii mai vechi), **FOLK M** (muzică folk), **DOCUMENT** (programe documentare)

Notă

- Această funcție nu operează în țări / regiuni unde nu sunt disponibile date PTY.

Reglajul CT

1 Alegeți "CT-ON" în timpul reglajelor (pag.30).

Note

- Se poate ca funcția CT să nu acționeze chiar dacă este recepționat un post RDS.
- Poate exista un decalaj între ora primită prin serviciul CT și ora reală.

CD

Elementele afișajului

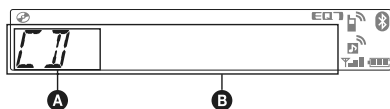

A Sursă

B Numărul pistei*¹, Disc/numele artistului*¹, Numele artistului*¹, Numărul albumului*², Denumirea albumului*¹, Numărul pistei/ Durata de redare scursă, Ceaș.

*¹ Sunt afișate informații legate de CD TEXT, MP3/WMA/AAC.

*² Numărul albumului este afișat numai la schimbarea albumului.

Pentru a schimba elementele **B** afișate, apăsați **(DSPL)**.

Observație

• Elementele afișate diferă în funcție de model, de tipul discului, de formatul de înregistrare și de reglaje.

Redarea repetitivă și aleatorie

1 Pe durata redării, apăsați în mod repetat **(1)** (REP) sau **(2)** (SHUF) până ce este afișat modul de redare dorit.

Alegeți	Pentru a reda
(1) TRACK	în mod repetat o pistă.
(2) ALBUM*	în mod repetat un album.
(3) SHUF ALBUM*	în mod aleatoriu un album
(4) SHUF DISC	în mod aleatoriu un disc.

* La redarea de fișiere MP3/WMA/AAC.

După 3 secunde, reglajul este complet.

Pentru a reveni la modul normal de redare, alegeți **(OFF)** sau **(SHUF OFF)**.

Dispozitive USB

Pentru detalii legate de compatibilitatea dispozitivului dvs. USB, vizitați adresa de internet de mai jos :

Site de asistență

<http://support.sony-europe.com>

- Pot fi utilizate dispozitive USB tip MSC (Clasa Mass Storage) și MTP (Protocolul de Transfer Media) compatibile cu standardul USB.
- Standardul de codare-decodare este MP3 (.mp3), WMA (.wma), AAC (.m4a) și AAC (.mp4).
- Se recomandă efectuarea de copii de siguranță a datelor de pe dispozitivul USB.

Notă

• Conectați dispozitivul USB după ce porniți motorul. În funcție de acest dispozitiv, pot apărea disfuncționalități sau deteriorări ale acestuia dacă este cuplat înainte de pornirea motorului.

Redarea pieselor de pe un dispozitiv USB

1 Conectați dispozitivul USB la mufa corespunzătoare.

Când folosiți un cablu, utilizați-l pe cel furnizat împreună cu dispozitivul USB conectat.

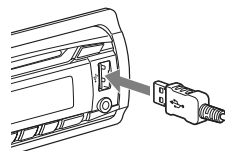

Începe redarea.

Pentru a începe redarea în cazul în care dispozitivul USB este deja conectat, apăsați în mod repetat butonul **(SOURCE/OFF)** până ce este afișată indicația "USB". Apăsați **(SOURCE/OFF)** timp de 1 secundă pentru a opri redarea.

Decuplarea dispozitivului USB

1 Opriți redarea materialului de pe dispozitivul USB.

2 Detașați dispozitivul USB.

Dacă acesta este decuplat în timpul redării datelor pe care le conține, este posibil ca dispozitivul USB să se deterioreze.

Note

- Nu folosiți dispozitive USB prea mari sau prea grele, care pot cădea datorită vibrațiilor sau pot cauza o întrerupere a conexiunii.
- Nu detașați panoul frontal în timpul redării de pe un dispozitiv USB, deoarece datele audio se pot deteriora.
- Acest aparat nu poate recunoaște dispozitivele USB prin intermediul unui hub USB.

iPod

Pentru detalii legate de compatibilitatea cu iPod-ul dvs., citiți secțiunea "Despre iPod" de la pagina 33 sau vizitați adresa de internet de mai jos :

Site de asistență

<http://support.sony-europe.com>

În acest manual de instrucțiuni, termenul de "iPod" este folosit în general pentru funcțiile iPod ale unui iPod și ale unui iPhone, cu excepția cazurilor în care este altfel specificat în text sau în ilustrații.

Elementele afișajului

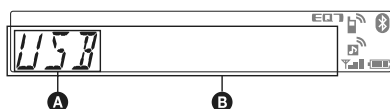

- A** Sursă
- B** Denumirea pistei, Nume artist, Număr album*, Numele albumului, Numărul pistei / Durata scursă de redare, Ceas.

* Numărul albumului este afișat numai când este schimbat albumul.

Pentru a modifica elementele **B** afișate, apăsați **(DSPL)**.

Note

- Elementele afișate vor diferi în funcție de dispozitivul USB, de formatul înregistrării și de reglaje. Pentru detalii, vizitați adresa site-ului de asistență.
- Numărul maxim de date ce pot fi afișate, este :
 - directoare (albume) : 128
 - fișiere (piste) : 500.
- Nu lăsați dispozitivul USB în mașina parcată la soare, deoarece pot apărea disfuncționalități.
- În funcție de cantitatea de date conținută, este posibil să treacă mai mult timp până la începerea redării.
- Este posibil ca fișierele DRM (Gestionarea digitală a drepturilor) să nu fie redare.
- În cursul redării sau a rulării rapide înainte / înapoi a fișierelor tip MP3/ WMA/ AAC cu viteză de transfer variabilă (VBR), durata de redare scursă este posibil să nu fie corect afișată.
- Nu este posibilă redarea următoarelor tipuri de fișiere MP3/WMA/AAC :
 - cu compresie lossless (pierderi reduse)
 - protejate la copiere.

Redarea repetitivă și aleatorie

1 În timpul redării, apăsați în mod repetat **(1)** (REP) sau **(2)** (SHUF) până ce este afișat modul dorit.

Selectați	Pentru a reda
TRACK	în mod repetitiv o pistă.
ALBUM	în mod repetitiv un album.
SHUF ALBUM	în mod aleatoriu un album.
SHUF DEVICE	în mod aleatoriu un dispozitiv.

După 3 secunde, reglajul se încheie.

Pentru a reveni la modul normal de redare, alegeți "OFF" sau "SHUF OFF".

Redarea de la iPod

Înainte de a conecta un iPod, reduceți volumul sonor al acestui aparat.

1 Conectați dispozitivul iPod la terminalul USB prin intermediul cablului cu conector de cuplare și cu mufă USB.

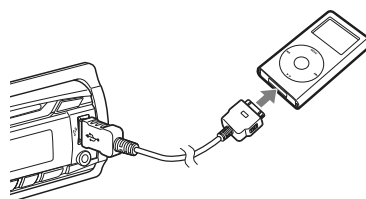

Dispozitivul iPod va porni automat, iar pe ecranul iPod-ului va apărea interfața alăturată.*



Observație

- *Vă recomandăm să conectați cablul USB RC-100IP (nu este furnizat) la conectorul de cuplare.*

Începe automat redarea pistelor de la iPod din punctul unde s-a oprit anterior. Dacă este deja conectat un iPod, pentru a porni redarea apăsați de mai multe ori butonul **(SOURCE/OFF)**, până ce apare indicația "USB". (Când este recunoscut iPod-ul, pe ecran apare indicația "IPD").

* În cazul în care a fost conectat un iPod touch (tactil) sau un iPhone sau dacă iPod-ul a redat ultima dată folosind comanda pasageră, nu va fi afișată sigla pe ecran.

2 Ajustați volumul sonor.

Apăsați și mențineți apăsat **(SOURCE/OFF)** timp de 1 secundă pentru a opri redarea.

Decuplarea dispozitivului iPod

- 1 Oprii redarea cu dispozitivul iPod.
- 2 Detașați iPod-ul.

Precauții relativ la iPhone

Când conectați un iPhone prin intermediul USB, volumul sonor al telefonului va fi reglat chiar de către iPhone. Pentru a evita creșterea bruscă a volumului după efectuarea unui apel, nu măriți volumul acestui aparat în cursul unei convorbiri telefonice.

Note

- Nu detașați panoul frontal în cursul redării de la iPod, deoarece se pot deteriora datele.
- Acest aparat nu poate recunoaște un iPod prin intermediul unui hub USB.

Observații

- Când cheia de contact este pusă în poziția ACC și aparatul este pornit, iPod-ul se va reîncărca.
- Dacă iPod-ul este deconectat în timpul redării, pe ecranul acestui aparat apare indicația "NO DEV".

Modul reluare

Când iPod-ul este conectat la conectorul de cuplare, modul acestui aparat se modifică, acesta trecând la reluarea redării, în modul stabilit la iPod.

În modul reluarea redării, nu vor funcționa butoanele următoare :

- ① (REP)
- ② (SHUF)

Elementele afișajului

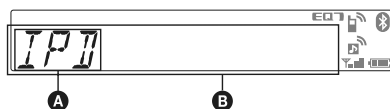

- A** Indicația sursei (iPod)
- B** Numărul pistei, Numele artistului, Denumirea albumului, Numărul pistei/ Durata de redare scursă, Ceas.

Pentru a schimba elementele **B** afișate, apăsați (DSPL).

Observație

- Când se modifică albumul / fișierul podcast / genul / artistul/ lista de redare, numărul elementului respectiv este afișat pentru un moment.

Notă

- Unele litere stocate la iPod nu vor fi corect afișate.

Omiterea albumelor, fișierelor podcast, genurilor muzicale, listelor de redare și artiștilor

Pentru	Apăsați
a omite	③ / ④ (ALBUM -/+) [apăsați o dată pentru fiecare]
a omite în mod continuu	Apăsați și mențineți apăsat ③ / ④ (ALBUM -/+) [mențineți până ajungeți în punctul dorit]

Redarea repetitivă și aleatorie

- 1 În cursul redării, apăsați în mod repetat ① (REP) sau ② (SHUF) până ce este afișată varianta dorită.

Pentru	Apăsați
⇐ TRACK	în mod repetitiv o pistă.
⇐ ALBUM	în mod repetitiv un album.
⇐ PODCAST	în mod repetitiv un fișier podcast.
⇐ ARTIST	în mod repetitiv un artist.
⇐ PLAYLIST	în mod repetitiv o listă.
⇐ GENRE	în mod repetitiv un gen.
SHUF ALBUM	în mod aleatoriu albume.
SHUF PODCAST	în mod aleatoriu fișiere podcast.
SHUF ARTIST	în mod aleatoriu piesele artiștilor.
SHUF PLAYLIST	în mod aleatoriu o listă.
SHUF GENRE	în mod aleatoriu un gen.
SHUF DEVICE	în mod aleatoriu un dispozitiv.

După 3 secunde, reglajul este complet.

Pentru a reveni la modul normal de redare, alegeți "⇐ OFF" sau "SHUF OFF".

Aționarea directă a unui iPod – Comanda realizată de către pasageri

Puteți acționa un iPod conectat direct la terminalul de conectare.

1 Apăsați și mențineți apăsat butonul (MODE) în cursul redării.

Este afișat mesajul “MODE IPOD” și veți putea acționa direct iPod-ul.

Pentru a schimba elementul afișat

Apăsați (DSPL).

Elementele afișate se succed după cum urmează :

Denumirea pistei → Numele artistului → Denumirea albumului → MODE IPOD → Ceas

Pentru a părăsi modul comandă realizată de către pasageri

Apăsați și mențineți apăsat butonul (MODE).

Va apărea indicația “MODE AUDIO” și modul de redare se va schimba, devenind “RESUMING”.

Note

- Volumul poate fi reglat numai de la această unitate.
- Dacă este părăsit acest mod, reglajul de redare repetitivă va fi oprit.

Căutarea unei piste

Căutarea unei piste după denumirea acesteia – Quick-BrowZer™

Puteți căuta cu ușurință, după categorie, o pistă de pe CD sau de pe un dispozitiv USB.

1 Apăsați Q (BROWSE).

Aparatul trece în modul de căutare Quick-BrowZer și este afișată lista de categorii de căutare.

2 Rotiți butonul de comandă pentru a alege categoria dorită, apoi apăsați-l pentru a confirma alegerea.

3 Repetați pasul 2 până alegeți pista dorită.

Va începe redarea.

Pentru a reveni la interfața precedentă

Apăsați ↵ (BACK).

Pentru a părăsi modul Quick-BrowZer

Apăsați Q (BROWSE).

Note

- După ce intrați în modul de căutare Quick-BrowZer, reglajele pentru redarea repetitivă și pentru cea aleatorie sunt anulate.

Căutare omițând elemente – Modul Jump (Salt)

Când într-o categorie sunt mai multe elemente, îl puteți căuta rapid pe cel care vă interesează.

1 Apăsați (SEEK) + în modul Quick-BrowZer.

Va apărea următoarea interfață.

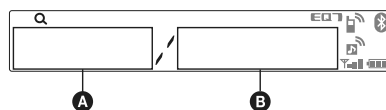

A Numărul elementului curent

B Numărul total de elemente de pe stratul curent.

Apoi este afișată denumirea elementului.

2 Folosiți butonul de selecție pentru a alege elementul dorit sau unul aflat în apropierea celui care vă interesează.

Omiterea se va face în trepte de aproximativ 10 % din numărul total de elemente.

3 Apăsați butonul de selecție

Interfața revine la modul Quick-BrowZer și este afișat elementul selectat.

4 Rotiți butonul de selecție pentru a alege elementul dorit și apăsați-l.

Dacă elementul selectat este o pistă, redarea începe.

Pentru a renunța la modul Jump (Salt)

Apăsați butonul  (BACK) sau pe cel  (SEEK) .

Căutarea în ordine alfabetică – Căutare alfabetică

Atunci când la aparat este conectat un iPod, puteți căuta un elementul dorit într-o listă alfabetică.

1 Apăsați + în modul Quick-BrowZer.

Va fi afișată o listă alfabetică.

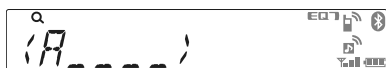

2 Rotiți butonul de selecție pentru a alege prima literă a elementului dorit, apoi apăsați-l.

Va fi afișată o listă cu elemente în ordine alfabetică, începând cu litera aleasă.

Dacă nu este găsită nici o piesă al cărui nume începe cu litera aleasă, va fi afișată indicația "NOT FOUND" (nimic găsit).

3 Rotiți butonul de selecție pentru a alege elementul dorit, apoi apăsați-l.

Dacă elementul selectat este o pistă, va începe redarea acesteia.

Pentru a renunța la căutarea alfabetică

Apăsați butonul  (BACK) sau pe cel  (SEEK) .

Va fi afișată o listă de căutare pe categorii.

Note

- În modul de căutare alfabetică, nu este luat în considerare un simbol sau un articol (ex. : a/an/the) dinaintea literei selectate.
- Este posibil ca numai modul Jump de căutare să fie disponibil, în funcție de elementul căutat ales.
- Dacă nu este efectuată nici o operație într-un interval de 5 secunde, modul de căutare alfabetică este părăsit.

Căutarea unei piste ascultând fragmente ale pistelor – ZAPPIN™

Apelând la redarea succesivă a unor scurte pasaje din fiecare pistă de pe CD sau de pe dispozitivul USB, puteți căuta o anumită pistă pe care doriți să o ascultați.

Modul ZAPPIN este adecvat pentru căutarea unei piste în modul aleatoriu sau în cel de redare aleatorie repetitivă.

1 Apăsați (MIC/ZAP) în cursul redării.

După ce pe ecran apare indicația "ZAPPIN", redarea începe cu un pasaj din următoarea pistă.

Pasajul este redat o anumită perioadă de timp, stabilită, după care se aude un clic și începe redarea următorului pasaj.

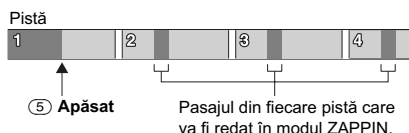





2 Apăsați butonul de selecție sau pe cel (MIC/ZAP) când se ajunge la redarea pistei dorite.

Se revine la redarea în mod obișnuit a pistei selectate, de la început.

Pentru căutarea unei alte piste folosind din nou modul ZAPPIN, repetați pașii 1 și 2.

Observații

- Puteți selecta durata umui pasaj de 6 sec./ 15 sec./ 30 sec. (pag. 30). Nu puteți selecta pasajul care să fie redat dintr-o pistă.
- Apăsați  (SEEK)  sau  /  (ALBUM +/-) în modul ZAPPIN pentru a omite o pistă sau un album.
- Puteți confirma redarea unei piste și prin apăsarea butonului  (BACK).

Funcția Bluetooth

(efectuarea unui apel telefonic cu mâinile libere și ascultarea muzicii)

Operații Bluetooth

Pentru a folosi funcția Bluetooth, efectuați următoarea procedură, dacă este necesară.

1 Punerea în legătură

La prima conectare a dispozitivelor Bluetooth, este necesară înregistrarea reciprocă a acestora, operație denumită punere în legătură ("pairing"). Operația va fi efectuată numai prima dată, deoarece ulterior aparatele se vor recunoaște în mod automat. Puteți pune în legătură până la 9 dispozitive. (În funcție de dispozitiv, poate fi necesar să introduceți un cod de acces pentru fiecare conexiune.)

2 Conectarea

Pentru a folosi dispozitivul după ce a fost efectuată punerea în legătură, porniți conexiunea. Uneori, înregistrarea reciprocă permite conectarea în mod automat.

3 Apeluri handsfree (cu mâini libere) / transmiterea muzicii

Când conexiunea este realizată, puteți să vorbiți fără a avea mâinile ocupate și să ascultați muzică.

Adresă de internet
<http://support.sony-europe.com/>

Punerea în legătură

Începeți prin a înregistra reciproc (a pune în legătură) un dispozitiv Bluetooth (telefon mobil etc.) cu acest aparat. Puteți pune în legătură până la 9 dispozitive. Odată ce dispozitivele s-au înregistrat reciproc, nu mai este necesară reluarea acestei operații.

1 Plasați dispozitivul Bluetooth la o distanță mai mică de 1 m față de acest aparat.

2 Apăsați și mențineți apăsat (BT) până ce indicatorul "BT" clipește (mai mult de 2 secunde).

Aparatul intră în modul standby pentru punerea în legătură.



3 Comandați dispozitivului Bluetooth să înceapă căutarea acestui aparat.

În interfața cu dispozitive ce pot fi conectate, apare

o listă a celor care au fost detectate. Acest aparat este afișat ca "Sony Automotive" la dispozitivul de conectat.



4 Dacă, la dispozitivul cu care stabiliți legătura, este solicitată cheia de acces* (passkey), introduceți "0000".

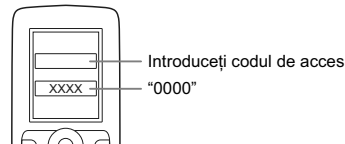



Acest aparat și dispozitivul Bluetooth se vor înregistra reciproc în memorie, iar după această punere în legătură unitatea este pregătită pentru conexiunea la dispozitiv. Dacă dispozitivul Bluetooth acceptă versiunea 2.1, nu mai este cerută introducerea unei parole.



Indicatorul  clipește și rămâne aprins după ce operația de punere în legătură este completă.

5 Comandați dispozitivului Bluetooth să intre în legătură cu acest aparat.

Când conexiunea este stabilită, sunt afișate simbolurile grafice  și .







* În funcție de dispozitiv, cheia de acces mai poate purta denumirea de cod de acces ("passcode"), număr PIN ("PIN code") sau parolă ("password").

Note

- Pe durata conexiunii cu un dispozitiv Bluetooth, acest aparat nu poate fi detectat de către alt dispozitiv. Pentru a putea fi detectat, intrați în modul de punere în legătură și căutați aparatul de la celălalt dispozitiv.
- Căutarea și conectarea pot cere o anumită perioadă de timp.
- În funcție de dispozitiv, poate fi afișat un ecran de confirmare înainte de introducerea parolei.
- Timpul limită pentru introducerea parolei diferă în funcție de dispozitiv.
- Acest aparat nu poate fi conectat la un dispozitiv care acceptă exclusiv HSP (Head Set Profile - profil pentru căști).

Despre simbolurile Bluetooth

Acest aparat folosește următoarele simboluri :

	aprint : semnal Bluetooth activ clipește : stare de așteptare pentru punere în legătură oprit : semnal Bluetooth inactiv
	aprint : conexiune reușită cu un telefon mobil clipește : în curs de conectare oprit : nici o conexiune cu un telefon mobil
	aprint : conexiune reușită clipește : în curs de conectare oprit : nici o conexiune pentru ascultarea muzicii transmise pe internet
	aprint : există mesaje SMS necitite clipește : A fost primit un nou mesaj SMS oprit : toate mesajele SMS au fost citite
	Intensitatea semnalului de la telefonul celular conectat*
	Energia rămasă în baterii la telefonul mobil conectat*

* Se oprește dacă nu există o conexiune handsfree. Poate diferi în cazul unui telefon celular.

Conectare

După realizarea punerii în legătură, continuați cu următoarele operații.

Pentru a activa emisia semnalului Bluetooth al acestui aparat

Pentru a folosi funcția Bluetooth, activați emisia de semnal Bluetooth a acestui aparat.

1 Apăsați .



Semnalul Bluetooth este activat.



Conectarea unui telefon mobil

1 Verificați ca acest aparat și telefonul mobil să aibă semnalele Bluetooth activate.

2 Conectați acest aparat pornind de la telefonul mobil.

Când conexiunea este realizată, este afișat indicatorul  . Dacă alegeți din nou sursa Bluetooth Phone după ce a fost realizată conexiunea, vor fi afișate numele rețelei și numele telefonului mobil conectat. Pentru a schimba elementul afișat, apăsați  .





Conectarea la telefonul mobil cu care a fost efectuată cea mai recentă conexiune, pornind de la acest aparat

1 Verificați ca atât acest aparat cât și telefonul mobil să aibă semnalele Bluetooth activate.

2 Apăsați în mod repetat  până ce este afișată indicația "BT PHONE".

3 Apăsați  (handsfree - cu mâini libere).

Indicatorul  clipește pe durata realizării conexiunii. După ce conexiunea a fost stabilită,  rămâne aprins.

Notă

- Se poate ca unele telefoane mobile să ceară o permisiune pentru a accesa datele din agendă pe durata unei conexiuni handsfree cu acest aparat. Obțineți permisiunea acționând telefonul mobil.
- În timpul transmiterii de semnal audio Bluetooth, nu puteți conecta acest aparat la un telefon mobil. Pentru conectare, efectuați operația pornind de la telefonul mobil. Se poate ca un zgomot specific conectării să se audă peste semnalul audio redat.

Continuă în pagina următoare →

Observații

- Cu semnal Bluetooth activ : când cheia de contact a mașinii este în poziția "ON", aparatul se reconectează automat la ultimul telefon mobil cu care a fost conectat. Conexiunea automată depinde însă și de specificațiile telefonului mobil. Dacă aparatul nu se reconectează automat, conectați-l manual.
- Puteți alege sursa Bluetooth Phone și prin apăsarea și menținerea butonului Q (BROWSE).

Conectarea unui dispozitiv audio

1 Aveți grijă ca atât acest aparat, cât și dispozitivul audio să aibă activate semnalele Bluetooth.

2 Realizați conexiunea la acest aparat, acționând dispozitivul audio.

Când legătura este stabilită, este afișat simbolul "BT".



Conectarea la dispozitivul audio cel mai recent folosit, pornind de la acest aparat

- 1 Verificați ca atât acest aparat, cât și dispozitivul audio să aibă semnalele Bluetooth activate.
- 2 Apăsați în mod repetat (SOURCE/OFF) până ce este afișată indicația "BT AUDIO".
- 3 Apăsați (6) .
Indicatorul "BT" clipește pe durata realizării conexiunii. După ce conexiunea a fost stabilită, "BT" rămâne aprins.

Utilizarea telefonului cu mâinile libere

Verificați mai întâi ca acest aparat și telefonul mobil să fie conectate, apoi puteți efectua / recepționa apeluri fără a folosi mâinile, acționând acest echipament.

Recepționarea apelurilor

La recepția unui apel, în difuzoarele autovehiculului se va auzi un sunet de apel. Denumirea sau numărul de telefon apar pe afișaj.

1 Apăsați butonul (mâini libere) când auziți semnalul de apel.

Convorbirea telefonică începe.

Note

- Este posibil ca, în funcție de telefonul mobil, numele acestuia să nu fie afișat.
- Microfonul încorporat al acestui aparat în spatele panoului frontal (pag. 12). Nu acoperiți microfonul cu bandă adezivă, etc.

Răspunsul automat

Puteți alege între următoarele variante de reglaj pentru răspunsul automat (Auto Answer) : "OFF" (inactiv), "1" (aprox. 3 secunde) și "2" (aprox. 10 secunde) (pag. 31).

Alegerea aparatului care emite tonul de apel

Puteți comuta între următoarele variante "1 (acest aparat)" și "2 (telefon mobil)" (pag. 31).

- În funcție de telefonul mobil, este posibil ca acest aparat să emită tonul de apel, chiar dacă ați ales varianta "2 (telefon mobil)".

Pentru a respinge un apel

Apăsați și mențineți apăsat pentru 1 secundă butonul (SOURCE/OFF) .

Pentru a încheia o convorbire

Apăsați din nou butonul (mâini libere).

Notă

- Chiar dacă o convorbire a fost încheiată, conexiunea Bluetooth rămâne activă.

Observație

- Puteți, deasemenea, încheia o convorbire apăsând timp de 1 secundă butonul (SOURCE/OFF) al acestui aparat.

Efectuarea apelurilor

Apelarea folosind agenda telefonică

La conectarea cu un telefon mobil care acceptă PBAP (Phone Book Acces Profile), puteți accesa agenda telefonică și puteți efectua un apel.

- 1 Apăsați în mod repetat (SOURCE/OFF) până ce este afișată indicația "BT PHONE".
- 2 Apăsați Q (BROWSE).
Va fi afișată agenda telefonică.
- 3 Rotiți butonul de selecție pentru a alege inițiala numelui din lista inițialelor, apoi apăsați acest buton.
- 4 Rotiți butonul de selecție pentru a alege numele din lista numelor, apoi apăsați acest buton.
- 5 Rotiți butonul de selecție pentru a alege un număr din lista de numere, apoi apăsați acest buton.
Convorbirea telefonică începe.

Note

- Este posibil ca agenda telefonică să nu fie afișată corect atunci când agenda telefonică este ștearsă la telefonul mobil.
- În funcție de telefonul mobil, este posibil ca intrările afișate de acest aparat să difere de intrările din agenda telefonică a telefonului mobil.

Notă referitoare la datele din agenda telefonică

Înainte de a dezafecta sau a vinde mașina dvs. având încă instalat acest aparat, aveți grijă să apăsați butonul RESET pentru a șterge toate datele din agenda telefonică a acestui aparat, pentru a preveni eventuala accesare neautorizată a acestora.

Deconectarea sursei de alimentare va șterge, de asemenea, toate datele din agenda telefonică.

Apelarea folosind lista apelurilor efectuate

- 1 Apăsați în mod repetat (SOURCE/OFF) până ce este afișată indicația "BT PHONE".
- 2 Apăsați și mențineți apăsat Q (BROWSE).
Va fi afișată lista apelurilor efectuate.
- 3 Rotiți butonul de selecție pentru a alege un nume și un număr din lista apelurilor efectuate, apoi apăsați acest buton.
Convorbirea telefonică începe.

Note

- Puteți apela folosind lista apelurilor efectuate (până la 20).
- Este posibil ca lista apelurilor efectuate să rămână neschimbată, chiar dacă lista apelurilor a fost ștearsă la telefonul mobil.

Apelarea prin introducerea numărului

- 1 Apăsați în mod repetat (SOURCE/OFF) până ce este afișată indicația "BT PHONE".

- 2 Apăsați și mențineți apăsat (MODE).

Va fi afișată lista apelurilor efectuate.

- 3 Folosiți butonul de selecție pentru a introduce numărul telefonic, iar în final alegeți " " (spațiu).

- 4 Apăsați (mâini libere).

Convorbirea telefonică începe.

Notă

- În locul semnului "#" este afișat "_".

Apelarea folosind un buton numerotat

Puteți fixa în memorie până la 6 numere telefonice pentru a putea fi apelate rapid. Pentru detalii privind alocarea butoanelor, vedeți pag. 26.

- 1 Apăsați în mod repetat (SOURCE/OFF) până ce este afișată indicația "BT PHONE".
- 2 Apăsați unul din butoanele numerotate (de la 1 până la 6) pentru a alege numărul pe care doriți să îl apelezi.
- 3 Apăsați (mâini libere).
Convorbirea telefonică începe.

Reapelarea ultimului număr apelat

- 1 Apăsați în mod repetat (SOURCE/OFF) până ce este afișată indicația "BT PHONE".
- 2 Apăsați și mențineți apăsat (mâini libere).
Convorbirea telefonică începe.

Operații pe durata unei convorbiri

Prestabilirea nivelului sonor al tonului de apel și al vocii.

Puteți prestabili nivelul sonor al tonului de apel și al vocii.

Pentru ajustarea nivelului tonului de apel

Rotiți butonul de selecție în timp ce recepționați un apel. Va fi stabilit nivelul sonor al tonului de apel.

Pentru ajustarea nivelului vocii

Rotiți butonul de selecție în timpul unei convorbiri. Va fi stabilit nivelul sonor al vocii.

Notă

- Dacă sursa aleasă este Bluetooth Phone, prin acționarea butonului de selecție este reglat numai nivelul sonor al vocii.

Reglarea sensibilității microfonului

Puteți stabili nivelul sonor care să fie recepționat în de partea cealaltă a legăturii telefonice.

Apăsați (5) pentru a alege nivelul sonor ("MIC-LOW" -scăzut "MIC-MID" - mediu sau "MIC-HI"- înalt).

Notă

- Acest reglaj poate fi efectuat în timpul unei convorbiri.

Modul EC/NC (eliminarea ecoului/eliminarea zgomotului)

Puteți reduce nivelul ecoului și al zgomotului. Apăsăți și mențineți apăsat **(5)** / pentru a alege "EC/NC-1" sau "EC/NC-2".

Notă

- Acest reglaj poate fi efectuat în timpul unei convorbiri.

Transferul apelurilor

Pentru a activa/dezactiva dispozitivul potrivit (acest aparat / un telefon mobil) verificați următoarele :

1 Apăsăți **(MODE)** sau folosiți telefonul mobil.

Pentru detalii privitoare la acționarea telefonului dvs. mobil, consultați manualul de instrucțiuni al acestuia.

Notă

- În funcție de telefonul mobil folosit, conexiunea "cu mâini libere" se poate întrerupe când încercați transferul unui apel.

Apelarea numerelor alocate unor butoane

Puteți alocă până la 6 butoane numerotate unor numere de telefon din agenda unui telefon celular.

1 Apăsăți **(SOURCE/OFF)** în mod repetat până ce apare mesajul "BT PHONE" .

2 Pentru a alege butonul care urmează să fie alocat, apăsați și mențineți apăsat unul dintre butoanele numerotate (între **(1)** și **(6)**).

Va fi afișat mesajul "P WAITING" (este așteptat numărul de telefon prestabilit).

3 Acționând telefonul mobil, trimiteți datele din agenda acestuia.

Numărul telefonic este stocat în memoria aparatului, corespunzând butonului numerotat ales.

Formarea numărului prin comandă vocală

Puteți activa comanda vocală a apelului cu un telefon mobil conectat la acest aparat, rostind mesajul vocal memorat de acesta, după care puteți efectua apelul.

1 Apăsăți **(SOURCE/OFF)** în mod repetat până ce apare mesajul "BT PHONE" .

2 Apăsăți butonul **(mâini libere)** .

Este afișat mesajul "VOICE DIAL".

3 Pronunțați mesajul vocal memorat de telefonul mobil.

Vocea este recunoscută și se efectuează apelul.

Note

- Verificați mai întâi ca acest aparat și telefonul mobil să fie conectate.
- Înregistrați mai înainte un mesaj vocal la telefonul dvs. mobil.
- Dacă activați funcția de comandă vocală a unui telefon conectat la acest aparat, se poate întâmpla să nu acționeze întotdeauna.
- Zgomotele, cum ar fi cel al motorului, pot interfera cu sistemul de recunoaștere a vocii. Pentru a îmbunătăți recunoașterea vocii, acționați aparatul în condiții de zgomot redus.
- Formarea numărului prin comandă vocală nu funcționează în anumite situații, aceasta depinzând de eficacitatea sistemului de recunoaștere a vocii a telefonului mobil. Pentru detalii, vedeți adresa de internet pentru asistență tehnică (pag. 22).

Observații

- Pronunțați cuvintele în același fel în care ați făcut-o la înregistrarea mesajului vocal.
- Înregistrați mesajul vocal când vă aflați în mașină, prin intermediul acestui aparat și având selectată sursa "BT PHONE".

Indicatorul SMS

În timp ce conectați un telefon mobil la acest aparat, indicatorul SMS vă informează asupra mesajelor SMS primite sau necitite.

Dacă primiți un nou mesaj SMS, indicatorul SMS clipește.



În cazul în care există mesaje SMS necitite, indicatorul SMS rămâne aprins.



Note

- Funcționalitatea indicatorului SMS poate depinde de tipul telefonului mobil.

Transmiterea muzicii

Ascultarea muzicii de la un dispozitiv audio

Cu acest aparat, puteți asculta muzica de la un dispozitiv audio care acceptă profilul A2DP (Profil Avansat de Distribuție Audio) al tehnologiei Bluetooth.

- 1 Reduceți la minim volumul sonor al acestui aparat.**
- 2 Apăsați repetat butonul (SOURCE/OFF) până ce este afișată indicația "BT AUDIO".**
- 3 Acționați dispozitivul audio pentru a începe redarea.**
- 4 Reglați volumul sonor al acestui aparat.**

Reglarea nivelului volumului sonor

Nivelul volumului sonor poate fi ajustat astfel încât să compenseze orice diferență dintre acest aparat și dispozitivul audio Bluetooth.

- 1 Porniți redarea la dispozitivul audio Bluetooth, la un nivel moderat al volumului.
- 2 Potrivii volumul sonor al acestui aparat la nivelul obișnuit de audiență.
- 3 Apăsați butonul de selecție.
- 4 Rotiți butonul de selecție până ce este afișată indicația "BTA VOL", apoi rotiți acest buton pentru a regla nivelul de intrare pentru volum (" +18dB" – "0dB" – "-8dB").

Acționarea unui dispozitiv audio extern cu acest aparat

Puteți efectua următoarele operații cu acest aparat, în cazul în care dispozitivul audio acceptă profilul AVRCP al tehnologiei Bluetooth (Profil de acționare la Distanță Audio Video). (Operațiile pot diferi în funcție de dispozitivul audio.)

Pentru	Apăsați
Redare repetitivă	① (REP)*1.
Redare aleatorie	② (SHUF)*1.
Omiterea unui album	③ / ④ (ALBUM -/+) [câte o dată pentru fiecare album]
Redare	⑥ (PAUSE)*2 la acest aparat.
A face o pauză	⑥ (PAUSE)*2 la acest aparat.
A omite piste	SEEK -/+ (◀◀/▶▶) [câte o dată pentru fiecare pistă]
Derulare rapidă înapoi/înainte	SEEK -/+ (◀◀/▶▶) [mențineți apăsat până în punctul dorit]

*1 Apăsați în mod repetat până ce apare reglajul dorit.

*2 În funcție de dispozitiv, poate fi necesar să apăsați de două ori.

Alte operații decât cele menționate mai sus trebuie efectuate folosind dispozitivul audio.

Note

- În funcție de dispozitivul audio, este posibil ca acest aparat să nu afișeze informații cum ar fi titlul, numărul pistei /durata, starea redării etc.. Aceste informații sunt afișate numai la redarea de la un dispozitiv audio Bluetooth.
- Redarea dispozitivului audio nu se oprește chiar dacă este schimbată sursa la acest aparat.

Observație

- Puteți să vă conectați la un telefon mobil care acceptă profilul A2DP, care acționează ca un dispozitiv audio, și să ascultați muzică.

Inițializarea reglajelor Bluetooth

Puteți reinițializa toate reglajele efectuate pentru dispozitivele Bluetooth.

- 1 Apăsați și mențineți apăsat butonul (SOURCE/OFF) timp de 1 secundă, pentru a opri alimentarea.**
- 2 Apăsați și mențineți apăsat butonul de selecție.**
Va fi afișată lista meniurilor.
- 3 Rotiți butonul de selecție până ce este afișat mesajul "BT INIT".**
Va fi afișat un mesaj care cere confirmarea.
- 4 Rotiți butonul de selecție, până ce este afișat mesajul "INIT-YES", apoi apăsați acest buton.**
Mesajul "INITIAL" clipește pe durata operației de ștergere a legăturilor Bluetooth.
Când inițializarea este completă, apare mesajul "COMPLETE".

Notă

- Când vă dispensați de acest aparat, numerele alocate butoanelor numerotate ar trebui șterse folosind procedura "BT INIT" de mai sus.

Reglaje de sunet și reglaje generale

Modificarea reglajelor de sunet

Ajustarea parametrilor sunetului

- 1 Apăsați, în timpul recepției/redării, butonul de selecție.**
- 2 Rotiți butonul de selecție până ce este afișat elementul de reglaj dorit, apoi apăsați acest buton.**
- 3 Rotiți butonul de selecție pentru a alege varianta dorită, apoi apăsați acest buton.**
- 4 Apăsați ↵ (BACK).**
Reglajul se încheie și afișajul revine la starea normală de redare/recepție.

Pot fi ajustate următoarele elemente (pentru detalii, vedeți pagina menționată).

EQ7 PRESET (pag. 28).

EQ7 SETTING (pag. 28).

POSITION

- SET POSITION** (stabilirea poziției de audiție) (pag. 29).
- ADJ POSITION***¹ (ajustarea poziției de audiție) (pag. 29).
- SET SW POS***¹*² (stabilirea poziției subwooferului) (pag. 29).

BALANCE (Balans)

Ajustează balansul dintre difuzoarele din dreapta și cele din stânga "RIGHT-15"–"CENTER"–"LEFT-15".

FADER (Gradare)

Ajustează nivelul relativ între difuzoarele frontale și cele din spate "FRONT-15"–"CENTER"–"REAR-15".

DM+ (pag. 29)

RB ENH (Accentuarea frecvențelor joase din spate) (pag. 30)

SW LEVEL*² (nivelul subwooferului)

Ajustează volumul subwooferului : "+10 dB"÷"0 dB" ÷ "–10 dB". (în cazul celui mai jos nivel este afișat mesajul "ATT").

AUX VOL*³ (nivelul AUX)

Ajustează volumul pentru fiecare echipament auxiliar conectat : între "+18 dB" ÷ "0 dB" ÷ "–8 dB".
Acest reglaj elimină necesitatea de a mai regla nivelul volumului între surse.

BTA VOL*⁴ (BT – nivel audio pentru Bluetooth) (pag. 27).

*¹ Când pentru "SET POSITION" este aleasă varianta "OFF".

*² Când pentru ieșirea audio este aleasă varianta "SUB-OUT" (pag. 30).

*³ Când este activată sursa AUX (pag. 31).

*⁴ Când este activată sursa audio Bluetooth (pag. 27).

Funcții avansate pentru sunet – Advanced Sound Engine

Advanced Sound Engine, noua tehnologie Sony pentru sunet, crează o atmosferă sonoră ideală în interiorul mașinii prin procesarea digitală a semnalului. Advanced Sound Engine conține următoarele facilități : EQ7, Poziția de audiție, DM+ avansat și accentuarea frecvențelor joase-spate.

Alegerea caracteristicii sonore – EQ7 prestabilite

Puteți alege o curbă de egalizare dintre 7 variante ("XPLOD", "VOCAL", "EDGE", "CRUISE", "SPACE", "GRAVITY", "CUSTOM" și "OFF").

- 1 Apăsați butonul de selecție în timpul recepției/redării.**
 - 2 Rotiți butonul de selecție până ce este afișat "EQ7 PRESET", apoi apăsați-l.**
 - 3 Rotiți butonul de selecție pentru a alege curba de egalizare dorită, apoi apăsați-l.**
 - 4 Apăsați ↵ (BACK).**
Reglajul se încheie și afișajul revine la modul normal de recepție/redare.
- Pentru a anula curba de egalizare, alegeți "OFF" la pasul 3.

Observație

* Reglajul de egalizare este memorat pentru fiecare sursă în parte.

Personalizarea curbei egalizorului – EQ7 personalizate

Varianta "CUSTOM" (personalizat) corespunzătoare EQ7 vă permite să stabiliți o curbă de egalizare personalizată.

- 1 Alegeți o sursă, apoi apăsați butonul de selecție.**
- 2 Rotiți butonul de selecție până ce este afișat "EQ7 SETTING", apoi apăsați-l.**
- 3 Rotiți butonul de selecție până ce este afișat "BASE", apoi apăsați-l.**
Puteți alege una dintre curbele prestabilite ca bază pentru modificările dvs..

Dacă nu doriți să personalizați pornind de la una dintre curbele prestabilite, treceți la pasul 5.

4 Rotiți butonul de selecție pentru a alege curba de bază dorită, apoi apăsați-l.

5 Stabilirea curbei de egalizare.

- 1 Rotiți butonul de selecție pentru a alege o bandă de frecvențe, apoi apăsați-l.

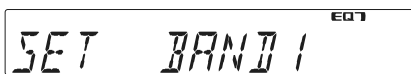

BAND1 : 63 Hz
BAND2 : 160 Hz
BAND3 : 400 Hz
BAND4 : 1 kHz
BAND5 : 2,5 kHz
BAND6 : 6,3 kHz
BAND7 : 16,0 kHz

- 2 Rotiți butonul de selecție pentru a alege nivelul sonor, apoi apăsați-l.

Nivelul sonor este ajustabil în trepte de 1 dB, de la -6dB la +6dB.

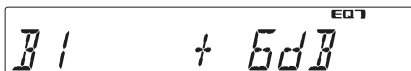

Repetăți pașii 1 și 2 pentru a ajusta și alte benzi de frecvență.

6 Apăsați de două ori (BACK).

Curba de egalizare este stocată la secțiunea "CUSTOM" și afișajul revine la modul normal de recepție/redare.

Optimizarea sunetului prin aliniere temporală - Poziția de audiție

Aparatul poate modifica localizarea sunetului prin întârzierea semnalului de la fiecare difuzor, pentru a se potrivi cu poziția dvs. și pentru a produce o atmosferă sonoră naturală, care vă dă senzația că sunteți în centru, indiferent de locul dvs. în mașină.

Variantele pentru "POSITION" (poziție) sunt indicate mai jos.

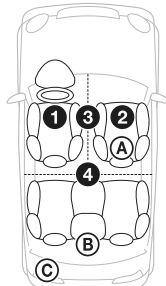

"FRONT L" (1): Față stânga
"FRONT R" (2): Față dreapta
"FRONT" (3): Centru față
"ALL" (4): În centru mașinii
"OFF": Fără ajustare de poziție

Puteți deasemenea stabili aproximativ poziția subwooferului relativ la poziția dvs. de audiție dacă :

- pentru ieșirea audio a fost aleasă varianta "SUB-OUT"
- pentru poziția de ascultare a fost o altă variantă decât "OFF".

Opțiunile pentru "SET SW POS" (poziția subwooferului) sunt indicate mai jos.

"NEAR" (A): Aproape

"NORMAL" (B): Normal

"FAR" (C): Departe

1 Apăsați în timpul recepției butonul de selecție.

2 Rotiți butonul de selecție până ce este afișat "SET POSITION", apoi apăsați acest buton.

3 Rotiți butonul de selecție pentru a alege dintre "FRONT L", "FRONT R", "FRONT", sau "ALL", apoi apăsați acest buton.

4 Rotiți butonul de selecție până ce este afișat "SET SW POS", apoi apăsați acest buton.

Dacă alegeți "FRONT L", "FRONT R", "FRONT" sau "ALL" la pasul 3, puteți stabili și poziția subwooferului.

Rotiți butonul de selecție pentru a alege dintre "NEAR", "NORMAL" sau "FAR", apoi apăsați acest buton.

5 Apăsați (BACK).

Afișajul revine la modul normal de recepție/redare.

Pentru a anula reglajul poziției de audiție, selectați "OFF" la pasul 3.

Ajustarea poziției de audiție

Puteți efectua un reglaj fin al poziției de audiție.

1 În timpul recepției/redării, apăsați butonul de selecție.

2 Rotiți butonul de selecție până ce este afișat "ADJ POSITION", apoi apăsați acest buton.

3 Rotiți butonul de selecție pentru ajusta poziția de audiție, apoi apăsați acest buton.

Variantele de reglaj fin sunt "+3" – "CENTER" – "-3".

4 Apăsați (BACK).

Afișajul revine la modul normal de recepție/redare.

DM+ avansat

Funcția DM+ Advanced îmbunătățește compresia digitală a sunetului prin restaurarea frecvențelor înalte pierdute prin compresie.

1 Apăsați, în timpul recepției/redării, butonul de selecție.

Continuă în pagina următoare → 29

2 Rotiți butonul de selecție până ce este afișat "DM+", apoi apăsați acest buton.

3 Rotiți butonul de selecție până ce este afișat "ON", apoi apăsați acest buton.

4 Apăsați ↩ (BACK).

Afișajul revine la modul normal de recepție/redare.

Observație

- Reglajul DM+ este memorat pentru fiecare sursă în parte.

Folosirea difuzoarelor din spate ca subwoofer - Rear Bass ENHANCER - accentuarea frecvențelor joase-spate

Funcția Rear Bass Enhancer accentuează frecvențele joase aplicând un filtru trece-jos (pag. 30) semnalului pentru ele din spate. Această funcție permite ca difuzoarele din spate să funcționeze ca subwoofer în cazul în care nu este conectat un subwoofer.

1 Apăsați, în timpul recepției/redării, butonul de selecție.

2 Rotiți butonul de selecție până ce este afișat "RB ENH", apoi apăsați acest buton.

3 Rotiți butonul de selecție pentru a alege dintre variantele "1", "2" sau "3", apoi apăsați acest buton.

4 Apăsați ↩ (BACK).

Afișajul revine la modul normal de recepție/redare.

Configurarea opțiunilor- SET

1 Apăsați și mențineți apăsat butonul de selecție.

Va apărea ecranul de configurare.

2 Rotiți butonul de selecție pentru a fi afișat elementul dorit, apoi apăsați acest buton.

3 Rotiți butonul de selecție pentru a alege valoarea dorită, apoi apăsați acest buton.*
Reglajul este încheiat.

4 Apăsați ↩ (BACK).

Afișajul revine la modul normal de recepție/redare.

* Pasul 4 nu este necesar pentru reglajele CLOCK-ADJ și BTM.

Notă

- Elementele afișate diferă în funcție de sursă și de reglajele efectuate.

30

Pot fi ajustate următoarele elemente (pentru detalii, vedeți pagina menționată).

CLOCK ADJ (Potrivirea ceasului) (pag. 7)

CT (Indicație temporală) (pag. 15, 16).

Activează funcția CT : "ON" și "OFF".

BEEP (Semnal sonor)

Activează semnalul sonor "ON" și "OFF".

AUX-A*1 (Sursă audio auxiliară)

Pentru afișarea sursei auxiliare "ON", "OFF" (pag. 31).

AUTO OFF (Oprire automată)

Oprirea automată a aparatului după un anumit interval de timp de la apăsarea butonului : "NO" (nu), "30S" (după 30 secunde), "30M" (după 30 minute) sau "60M" (după 60 de minute)".

REAR/SUB*1

Comută ieșirea audio între "SUB-OUT" (subwoofer) și "REAR-OUT" (amplificator de putere).

DEMO (Demonstrație)

Activează prezentarea demonstrației "ON", "OFF".

DIMMER (Luminozitatea afișajului)

Modifică luminozitatea afișajului "ON", "OFF".

ILLUM (Iluminare)

Schimbă culoare iluminării "1", "2".

AUTO SCR (Parcurgere automată)

Pentru ca denumirile mai lungi să parcurgă automat ecranul, pentru a putea fi citite : "ON", "OFF".

LOCAL (Mod de căutare local)

- "ON" : sunt depistate numai posturile de radio cu semnal puternic.
- "OFF" : acordul pe frecvențe se face în mod normal.

MONO*2 (Modul monofonic)

Selectați modul de recepție monofonic pentru a îmbunătăți recepția posturilor FM cu semnal slab : "ON", "OFF".

REGIONAL*2 (Regional)

Restricționează recepția la o anumită regiune : "ON", "OFF" (pag. 16).

ZAP TIME (Perioada Zappin)

Selectează perioada de redare pentru funcția ZAPPIN
- "Z-TIME-1 (cca. 6 sec.)", "Z-TIME-2 (cca. 15 sec.)", "Z-TIME-3 (cca. 30 sec.)".

ZAP BEEP (semnal sonor Zappin)

Pentru emiterea unui semnal sonor între pasajele unei piste : "ON" (cu semnal) și "OFF" (fără semnal).

LPF FREQ*3 (Filtru trece-jos)

Selectează frecvența de tăiere a semnalului de la subwoofer : "50Hz", "60Hz", "80Hz", "100Hz", "120Hz".

LPF SLOP*³ (Panta filtrului trecejos)
Selectează panta pentru filtrul trece jos : “1”, “2” “3”.

SW PHASE*⁴ (Faza subwooferului)
Selectează faza pentru subwoofer: “NORM”, “REV”

HPF FREQ (Filtru trece-sus)
Selectează frecvența de tăiere a semnalului de la difuzoarele frontale / din spate : “OFF”, “50Hz”, “60Hz”, “80Hz”, “100Hz”, “120Hz”.

HPF SLOP (Panta filtrului trece-sus)
Selectează panta filtrului HPF (filtrul este activ numai dacă pentru HPF FREQ a fost aleasă altă variantă decât “OFF”) : “1”, “2” “3”.

LOUDNESS (Intensitate sonoră)
Întărește basii și frecvențele înalte pentru a se obține un sunet clar la nivele reduse ale volumului sonor : “ON”, “OFF”.

BTM (pag. 15)

AUTO ANS*¹ (răspuns automat)
Aparatul deschide în mod automat canalul la recepționarea unui apel.
– “OFF” : Aparatul nu deschide canalul în mod automat. Pentru a răspunde la apel apăsați (mâini libere).
– “1” : aparatul deschide în mod automat canalul după 3 secunde.
– “2” : aparatul deschide în mod automat canalul după 10 secunde.

RINGTONE*¹
Pentru a stabili cine emite semnalul sonor de apel “1” (acest aparat) sau “2” (telefonul mobil) .

BT INIT*¹ (Inițializare Bluetooth) (pag. 27)

*¹ Când aparatul este oprit.

*² Când este recepționat un post FM.

*³ Când pentru ieșirea audio a fost aleasă varianta “SUB-OUT” sau când pentru funcția Rear Bass Enhancer a fost aleasă altă variantă decât “OFF”.

*⁴ Când pentru ieșirea audio a fost aleasă varianta “SUB-OUT”.

Alte funcții

Utilizarea echipamentelor opționale

Echipamente audio auxiliare

Prin conectarea unui dispozitiv audio portabil opțional la mufa de intrare AUX (mini-mufă stereo) a aparatului, urmată de simpla alegere a sursei, puteți asculta sonorul prin difuzoarele autoturismului dvs. Nivelul volumului sonor poate fi reglat astfel încât să compenseze orice diferență dintre acest aparat și dispozitivul audio portabil. Urmați procedura de mai jos :

Conectarea unui dispozitiv audio portabil

- 1 Opriți dispozitivul audio portabil.
- 2 Reduceți volumul sonor al acestui aparat.
- 3 Conectați aparatul.

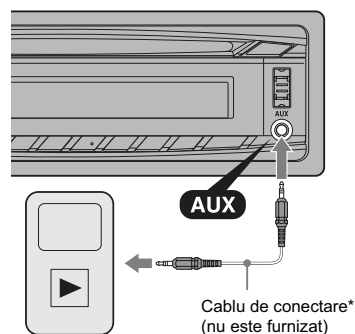

* Aveți grijă să folosiți o mufă de cilindrică, tip drept.

Reglarea nivelului volumului sonor

Aveți grijă ca înainte de redare să reglați volumul fiecărui dispozitiv audio conectat.

- 1 Reduceți volumul acestui aparat.
- 2 Apăsați butonul (SOURCE/OFF) în mod repetat, până ce este afișat mesajul “AUX”. După aceasta, apare mesajul “AUX FRONT IN”.
- 3 Porniți redarea cu dispozitivul audio portabil la un nivel moderat al volumului sonor.
- 4 Reglați volumul sonor al acestui aparat la nivelul obișnuit de audiție.
- 5 Reglați nivelul de intrare (pag. 28).

Microfon extern XA-MC10

Cuplând un microfon opțional extern la conectorul de intrare pentru microfon, puteți ameliora calitatea audio în timp ce vorbiți prin intermediul acestui aparat.

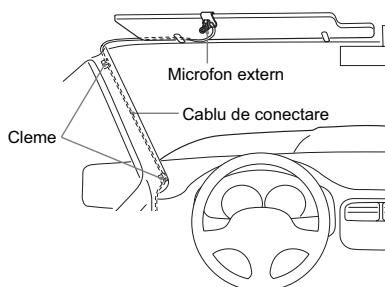

Notă

- Conectați XA-MC10 ca microfon extern. Este posibil să nu puteți efectua apeluri sau să apară disfuncționalități dacă este conectat un alt dispozitiv.

Informații suplimentare

Măsurile de precauție

- Dacă mașina dvs. a fost parcată direct la soare, lăsați aparatul să se răcească înainte de a-l folosi.
- Antena se va extinde în mod automat.

Condensarea umezelii

Dacă a condensat umezeala în interiorul aparatului scoateți discul și așteptați circa o oră până ce umezeala se evaporă. În caz contrar aparatul nu va funcționa în mod corespunzător.

Pentru a menține o calitate superioară a sunetului

Aveți grijă să nu se verse lichide peste aparat sau peste discuri.

Note privind discurile

- Nu expuneți discurile la radiații solare directe sau la surse de căldură și nici nu le lăsați în mașina parcată la soare.
- Înainte de a reda un disc, curățați-l cu o bucată de pânză moale efectuând mișcările de ștergere dinspre centru spre exterior. Nu folosiți solvenți cum ar fi benzina, tinerul, substanțe de curățare disponibile în comerț.
- Acest aparat este destinat redării discurilor care corespund standardului Compact Disc (CD). Discurile duale și cele de muzică la codarea cărora au fost folosite tehnologii de protecție a drepturilor de autor nu corespund standardului CD și de aceea este posibil să nu poată fi redade de acest aparat.
- **Discuri ce nu pot fi redade cu acest aparat :**
 - discuri care au lipite pe suprafața lor : etichete, abțibilduri, hârtie sau bandă adezivă. Dacă încercați redarea unor astfel de discuri, pot apărea disfuncționalități sau se poate distruge discul.
 - discuri cu forme non-standard (de ex. în formă de inimă, stea sau rectangulare). Sistemul se poate deteriora dacă încercați să folosiți astfel de discuri.
 - discuri cu diametrul de 8 cm.



Note privind discurile CD-R / CD-RW

- Dacă discul înregistrat cu sesiune multiplă începe cu o sesiune CD-DA, va fi recunoscut ca disc CD-DA, iar restul sesiunilor nu vor fi redade.
- Numărul maxim de discuri (numai CD-R / CD-RW) :
 - directoare (albume) : 150 (inclusiv cel de rădăcină),
 - fișiere (piste) și directoare : 300 (sau mai puține, dacă denumirile de fișiere/ directoare conțin prea multe caractere),
 - numărul de caractere care pot fi afișate pentru denumirea unui director/fișier : 32 (Joliet) sau 64 (Romeo).
- **Discuri ce nu pot fi redade cu acest aparat :**
 - discuri CD-R / CD-RW de calitate slabă,

- discuri CD-R / CD-RW înregistrate cu un echipament incompatibil,
- discuri CD-R / CD-RW finalizate incorect,
- alte discuri CD-R / CD-RW decât cele de muzică, înregistrate în format CD sau MP3 corespunzător standardului ISO 9660 Level 1 / Level 2, Joliet/ Romeo sau cu sesiune multiplă.

Ordinea de redare a fișierelor MP3 / WMA / AAC

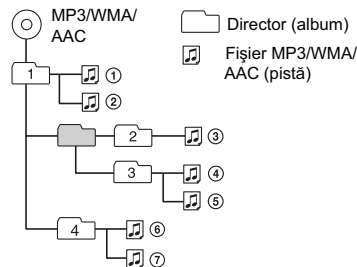

Despre fișierele iPod

- Puteți conecta acest aparat la următoarele tipuri de iPod, Actualizați software-ul dispozitivelor dvs. iPod înainte de a le utiliza.
Creat pentru :
 - iPod touch (a 2-a generație)
 - iPod touch (prima generație)
 - iPod classic
 - iPod cu video*
 - iPod nano (a 5-a generație)
 - iPod nano (a 4-a generație)
 - iPod nano (a 3-a generație)
 - iPod nano (a 2-a generație)
 - iPod nano (prima generație)*
 - iPhone 3GS
 - iPhone 3G
 - iPhone
- * Comanda pasageră nu este disponibilă pentru iPod nano (prima generație) sau iPod cu video
- “Made for iPod” (produs pentru iPod) sau “Made for iPhone” (produs pentru iPhone) înseamnă că un accesoriu electronic a fost special creat pentru a se conecta la iPod sau, respectiv, la iPhone și a fost certificat de dezvoltator că respectă standardele Apple de performanță.
- Firma Apple nu este responsabilă pentru funcționarea acestui dispozitiv sau pentru compatibilitatea acestuia cu standardele privind siguranța și cu regulamentele în vigoare.

Despre funcția Bluetooth

Ce este tehnologia Bluetooth ?

- Bluetooth wireless reprezintă o tehnologie cu rază scurtă de acțiune, care permite comunicarea de date printr-un sistem fără fir (wireless), între echipamente digitale, cum ar fi un telefon mobil și o pereche de căști. Tehnologia wireless Bluetooth acționează pe raze de circa 10 m. În mod obișnuit, se conectează două echipamente, însă în anumite cazuri, pot fi conectate simultan la mai multe dispozitive.
- Nu este necesar nici să utilizați un cablu de conectare - deoarece tehnologia Bluetooth este wireless (fără fir) - și nici nu trebuie să îndreptați echipamentele unele spre altele, ca în cazul tehnologiei ce folosește radiații infraroșii. De exemplu, puteți utiliza un astfel de echipament când se află într-o geantă sau în buzunar.
- Tehnologia Bluetooth reprezintă un standard internațional acceptat de milioane de companii din întreaga lume și utilizat de numeroase companii pe glob.

Despre comunicația Bluetooth

- Tehnologia Bluetooth wireless acționează pe raze de circa 10 m.
Raza maximă de comunicație poate varia în funcție de obstacolele întâlnite (persoane, metal, pereți etc.) și de câmpurile electromagnetice.
- Următoarele condiții pot afecta sensibilitatea comunicației Bluetooth :
 - existența unui obstacol cum ar fi o persoană, un obiect metalic sau un perete între acest aparat și dispozitivul Bluetooth,
 - apropierea de un dispozitiv care folosește frecvența de 2,4 GHz, cum ar fi un dispozitiv LAN wireless, un telefon fără fir sau un captor cu microunde.
- Deoarece un dispozitiv Bluetooth și unul LAN fără fir (IEEE802.11b/g) folosesc aceeași frecvență, dacă acest aparat este folosit în apropierea unui dispozitiv LAN, pot apărea interferențe ale microundelor, ceea ce poate afecta viteza de comunicație, poate produce zgomot și poate deteriora condițiile de conectare.
Dacă se întâmplă aceasta, luați următoarele măsuri:
 - mențineți o distanță de cel puțin 10 metri între acest aparat și dispozitivul LAN
 - opriți dispozitivul LAN în cazul în care doriți să folosiți acest aparat la mai puțin de 10 m de dispozitivul LAN fără fir.
 - instalați acest aparat și dispozitivul Bluetooth cât mai aproape unul de celălalt.
- Microundele emise de un dispozitiv Bluetooth pot afecta negativ funcționarea unor echipamente medicale electronice. Pentru a evita producerea de accidente, opriți acest aparat și alte dispozitive Bluetooth în următoarele locuri :
 - în spațiile unde se află vapori inflamabili, în spitale, în trenuri, în avioane sau în benzinării,
 - în apropierea ușilor automate sau a alarmelor de incendiu.

- Acest aparat acceptă sisteme de securitate compatibile cu standardele Bluetooth, pentru a asigura conexiuni sigure când este utilizată tehnologia Bluetooth wireless, însă, în funcție de setările efectuate, nivelul de securitate este posibil să nu fie suficient. Aveți grijă atunci când comunicați folosind tehnologia wireless Bluetooth.
- Nu ne asumăm nici o responsabilitate pentru scurgerile de informații care pot apărea în timpul folosirii comunicațiilor Bluetooth.
- Nu este garantată conectarea cu orice dispozitiv Bluetooth.
 - Un dispozitiv dotat cu funcția Bluetooth trebuie să corespundă standardului Bluetooth specificat de Bluetooth SIG, și să fie autentificat.
 - Chiar dacă dispozitivul corespunde standardului Bluetooth mai sus menționat, se poate ca, în funcție de facilitățile și de specificațiile acestuia, dispozitivul să nu se conecteze sau să nu funcționeze corespunzător.
 - În funcție de dispozitiv și de mediul de comunicare înconjurător, la folosirea telefonului handsfree (mâini libere) poate apărea zgomot.
- În funcție de dispozitivul cu care se intră în legătură, poate dura o vreme pentru ca legătura să se realizeze.

Alte note

- Se poate ca dispozitivul Bluetooth să nu funcționeze cu telefoane mobile, în funcție de mediul de radio-frecvență înconjurător și de locul unde este folosit echipamentul.
- Dacă resimțiți orice disconfort după utilizarea dispozitivului Bluetooth, încetați imediat utilizarea acestuia. Dacă problema persistă, consultați cel mai apropiat dealer Sony.

Pentru orice întrebare sau problemă privitoare la aparat, pentru care nu există detalii în acest manual, consultați cel mai apropiat dealer Sony.

Întreținere

Înlocuirea bateriei cu litiu a telecomenzii card

În condiții normale, bateria durează aproximativ 1 an. (Timpul de viață al bateriei poate fi mai scurt, în funcție de condițiile de utilizare).

Când bateria se epuizează, distanța de acțiune a telecomenzii card se scurtează. Înlocuiți bateria cu una nouă, de tip CR2505 cu litiu. Folosirea altui tip de baterie prezintă un risc de incendiu sau de explozie.

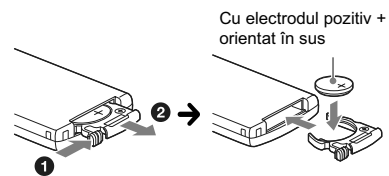

Note despre bateriile cu litiu

- Nu lăsați la îndemâna copiilor bateriile cu litiu. În cazul în care o baterie a fost înghițită, consultați de urgență un medic.
- Ștergeți bateriile cu o bucată de pânză uscată, pentru a asigura un bun contact electric.
- Verificați polaritatea bateriei înainte de a o instala.
- Nu manevrați bateriile cu o pensetă metalică, deoarece se pot produce scurtcircuite.

ATENȚIE

Bateriile pot exploda în cazul în care sunt tratate în mod necorespunzător. Nu reîncărcați, nu demontați și nu aruncați bateriile în foc.

Înlocuirea siguranței

La înlocuirea siguranței, aveți grijă să folosiți una cu același amperaj ca cea originală.

Dacă se arde siguranța, verificați conexiunea pe traseul de alimentare și înlocuiți siguranța. În cazul în care aceasta se arde din nou după înlocuire, este posibil să existe o disfuncționalitate internă.

Vă recomandăm să consultați cel mai apropiat dealer Sony.

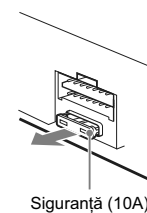

Curățarea conectorilor

Este posibil ca aparatul să nu funcționeze corespunzător când conectorii dintre unitatea propriu-zisă și panoul frontal nu sunt curați. Pentru a evita aceasta, detașați panoul frontal (pagina 7) și curățați conectorii cu puțină vată umezită cu alcool. Nu apăsați prea puternic pentru a nu deteriora conectorii.

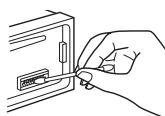

Unitatea principală

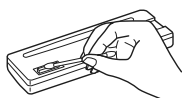

Partea din spate a panoului frontal

Note

- Pentru siguranță, opriți mașina și scoateți cheia din contact înainte de a curăța conectorii.
- Nu atingeți niciodată conectorii direct cu degetele și nici cu obiecte metalice.

Demontarea aparatului

1 Scoateți rama de siguranță.

- 1 Detașați panoul frontal (pag. 7).
- 2 Prindeți cu mâinile ambele margini ale ramei de siguranță și trageți-o spre exterior.

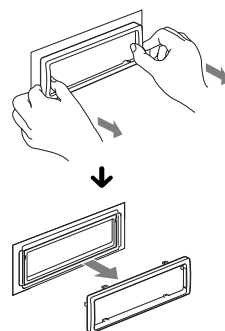

2 Scoateți aparatul din locaș.

- 1 Introduceți ambele chei de scoatere simultan, până ce se aude un clic.

Orientați cheile de scoatere așa cum se vede în imagine, cu cârșigul spre interior

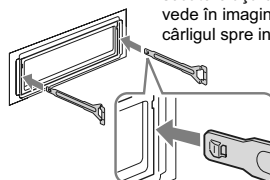

- 2 Trageți spre exterior cheile de scoatere pentru a disloca aparatul.

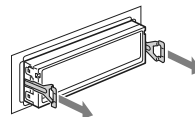

- 3 Glisați aparatul afară din locașul său.

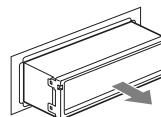

Specificații

Secțiunea tuner

• FM

Domeniul de frecvențe : 87,5 ÷ 108 MHz
Terminal de antenă : mufă de antenă externă
Frecvența intermediară: 150 kHz
Sensibilitate utilă : 10 dBf
Selectivitate : 75 dB la 400 kHz
Raportul semnal/zgomot : 70 dB (mono)
Separare : 40 dB la 1 kHz
Frecvența de răspuns : 20 - 15.000 Hz

• MW/LW

Domeniul de frecvențe :
MW 531 – 1.602 kHz
LW 153 – 279 kHz
Terminal de antenă : mufă de antenă externă
Frecvența intermediară: 25 kHz
Sensibilitate : MW : 26 μV,
LW : 45 μV

Secțiunea CD player

Raportul semnal/zgomot : 120 dB
Frecvența de răspuns : 10 - 20.000 Hz
Ecou și vibrații : sub limita măsurabilă

Secțiunea player USB

Interfață : USB (viteză maximă)
Curent maxim : 500 mA

Comunicație fără fir (wireless)

Sistem de comunicație :
Bluetooth standard ver. 2.1 +EDR
Ieșire : Clasă de putere 2 standard Bluetooth
(max. +4 dBm)
Distanță de comunicare maximă :
În linie dreaptă aproximativ 10 metri*¹
Bandă de frecvențe : banda de 2,4 GHz
(2,4000 GHz ÷ 2,4835GHz)
Metodă de modulație : FHSS
Profiluri Bluetooth compatibile*² :
A2DP 1.2 (Profil avansat de Distribuție Audio)
AVRCP 1.3 (Profil Audio Video de Comandă la Distanță)
HFP 1.5 (Profil de mâini libere)
PBAP (Profil de acces la agenda telefonică)
OPP (Profil transferul obiectelor)

*¹ Raza de acțiune reală depinde de factori cum ar fi obstacolele dintre dispozitive, câmpurile magnetice din jurul cuptoarelor cu microunde, electricitatea statică, sensibilitatea receptorului, performanțele antenei, sistemul de operare, aplicațiile software etc.

*² Profilurile Bluetooth standard indică scopul comunicației Bluetooth dintre dispozitive.

Amplificator de putere

Ieșire : Ieșiri pentru difuzoare
(conectori cu sigilare de siguranță)
Impedanța difuzoarelor : 4 - 8 ohm
Puterea maximă la ieșire : 52 W × 4 (la 4 ohm)

Caracteristici generale

Ieșiri :
Terminale audio de ieșire (față, comutabil spate/subwoofer)
Terminal de comandă a releului antenei
Terminal de comandă a amplificatorului de putere

Intrări :

Terminal ATT de comandă pentru telefon
Terminal de intrare al comenzii de la distanță
Terminal de intrare pentru antenă
Terminal de intrare MIC de microfon
Mufa de intrare AUX (mini-mufă stereo)
Terminal de intrare pentru semnalul USB

Cerințe privind alimentarea :

12 V curent continuu, de la bateria mașinii (împământare negativă)

Dimensiuni : cca. 178 × 50 × 179 mm

Dimensiuni de montaj :

cca. 182 × 53 × 162 mm

Masa : cca. 1,2 kg

Accesorii furnizate :

Telecomandă card RM-X174
Piese pentru montare și realizarea conexiunilor (1 set)

Accesorii / echipamente opționale :

Cablul USB pentru conectare la iPod : RC-100IP
Microfon extern : XA-MC10

Este posibil ca dealer-ul dvs. să nu dispună de unele din accesoriile listate mai sus. Vă rugăm să cereți acestuia informații detaliate.

Designul și specificațiile pot fi modificate fără să fiți avizați.

Soluționarea problemelor

Lista de mai jos vă poate fi de folos în soluționarea problemelor legate de aparat.

Înainte de a consulta lista de mai jos, verificați dacă sunt realizate corect conexiunile și dacă sunt respectate procedurile de funcționare.

Dacă problema persistă, vă rugăm să vizitați următoarea adresă de internet :

Site de asistență tehnică
<http://support.sony-europe.com>

Probleme generale

Aparatul nu este alimentat cu energie.

- Verificați conexiunea și siguranța.
- Dacă aparatul este oprit și afișajul dispare, nu poate fi acționat cu telecomanda.
→ Porniți aparatul.

Antena de putere nu se extinde

- Antena nu are releu.

Nu se aude sunetul

- Este activată funcția ATT sau cea Telefon ATT (când cablul de interfață al telefonului mașinii este conectat la cablul ATT).
- Poziția comenzii de gradare "FADER" nu este reglată pentru un sistem de 2 difuzoare.
- Dispozitivul audio Bluetooth a făcut pauză.
→ Întrerupeți pauza.

Nu se aude semnalul sonor

- Semnalul sonor este oprit (pag. 30).
- Este conectat un amplificator de putere opțional și nu este utilizat amplificatorul încorporat al aparatului.

A fost șters conținutul memoriei aparatului

- A fost apăsat butonul RESET (inițializare).
→ Stocați din nou datele în memorie.
- Cablul de alimentare sau bateria au fost deconectate sau nu sunt conectate corespunzător.

Posturile de radio memorate și indicația ceasului sunt șterse.

S-a ars siguranța.

Se aude zgomot când este schimbată poziția cheii de contact.

- Cablurile nu sunt corect cuplate la conectorul dispozitivului de alimentare de la mașină.

În cursul redării sau recepției, începe modul demonstrativ.

- Dacă nu este efectuată nici o operație timp de 5 minute, când este aleasă varianta "DEMO-ON", începe prezentarea demonstrativă.
→ Alegeți varianta "DEMO-OFF" (pag. 30).

Dispare afișajul / sau nu apare nimic în fereastra de afișare

- Pentru reglajul de luminozitate este aleasă varianta "DIM-ON" (pag. 30).
- Afișajul dispare dacă apăsați și mențineți apăsat butonul **(SOURCE/OFF)**.
→ Apăsați și mențineți apăsat butonul **(SOURCE/OFF)** până ce apare afișajul.
- Conectorii sunt murdari (pag. 35).

Funcția de oprire automată nu acționează.

- Aparatul este pornit. Funcția Auto Off (Oprire automată) se activează după oprirea aparatului.
→ Opriți aparatul.

Recepție radio

Posturile de radio nu pot fi recepționate.

Sonorul este acoperit de zgomot.

- Conexiunea nu este corectă.
→ Conectați cablul de comandă al antenei (albastru) sau cablul de alimentare suplimentar (roșu) la cablul de alimentare pentru amplificatorul antenei mașinii (numai dacă mașina dvs. are încorporată în geamul din spate/lateral o antenă FM/MW/LW).
- Verificați conectarea antenei de mașină.
- Dacă antena mașinii nu se întinde, verificați conexiunea cablului de comandă al acesteia.

Nu este posibilă găsirea posturilor deja fixate.

- Fixați frecvența corectă în memorie.
- Semnalul recepționat este prea slab.

Nu este posibilă depistarea automată a posturilor de radio

- Varianta aleasă pentru modul local de căutare nu este corectă.
→ Depistarea posturilor se oprește frecvent: alegeți varianta "LOCAL-ON" (pag. 30)
→ Aparatul nu se oprește la depistarea unui post de radio : alegeți varianta "LOCAL-OFF" (pag. 30).
- Semnalul emis este prea slab.
→ Încercați depistarea manuală a posturilor de radio.

În timpul recepției FM, indicația "ST" apare intermitent.

- Fixați mai exact frecvența.
- Semnalul emis este prea slab.
→ Alegeți varianta "MONO-ON" (pag. 30).

Un program FM difuzat stereo se aude mono.

- Aparatul este în modul de recepție mono.
→ Alegeți "MONO-OFF" (pag. 30).

Continuă în pagina următoare →

RDS

Operația de căutare SEEK începe după câteva secunde de ascultare.

- Postul de radio nu este TP sau are semnal slab.
→ Dezactivați funcția TA (pag. 16).

Nu sunt recepționate anunțuri legate de trafic.

- Activați funcția TA (pag. 16).
- Postul de radio ascultat nu transmite informații legate de trafic deși este folosită facilitatea TP.
→ Depistați un alt post de radio.

PTY afișează “- - - - -”.

- Postul de radio curent nu furnizează servicii RDS.
- Nu au fost recepționate datele RDS.
- Postul de radio nu specifică tipul de program.

Numele programului de servicii clipește.

- Programul în curs de recepție nu are frecvențe alternative.
- Apăsăți **(SEEK)** +/- în timp ce numele programului de servicii clipește. Va apărea mesajul “PI SEEK” și aparatul începe să caute o altă frecvență pentru aceleași date PI (identificare program).

Redarea unui CD

Nu poate fi introdus un disc în aparat

- Există deja un alt disc în aparat.
- CD-ul a fost introdus în mod forțat în poziție inversă sau pe o direcție greșită (oblic).

Nu începe redarea.

- Discul este murdar sau defect.
- Ați încercat să redați un disc CD-R / CD-RW care nu este unul audio (pag. 32).

Nu pot fi redate fișiere MP3 / WMA / AAC.

- Discul este incompatibil cu formatul și cu versiunea MP3 / WMA / AAC. Pentru detalii legate de discurile și formatele compatibile, vizitați site-ul de internet pentru asistență.

Durează mai mult timp până ce începe redarea fișierelor MP3 / WMA / AAC decât în cazul altora.

- Durează mai mult timp până ce începe redarea următoarelor discuri :
 - un disc cu o structură arborescentă complicată,
 - un disc înregistrat în sesiune multiplă,
 - un disc pe care pot fi adăugate date.

Elementele nu parcurg ecranul.

- Pentru discuri cu foarte multe caractere, este posibil ca acestea să nu parcurgă ecranul.
- Pentru “AUTO SCR” s-a ales varianta “OFF”.
→ Alegeți “A.SCR-ON” (pag. 30).
→ Apăsăți și mențineți apăsat butonul **(DSPL)** (SCRL).

Apar omisiuni ale sunetului.

- Aparatul nu este corect montat.
→ Montați aparatul la un unghi mai mic de 45° într-o zonă rezistentă a mașinii.
- Discul este murdar sau defect.

Butoanele de acționare nu funcționează.

Nu este scos discul din aparat.

- Apăsăți butonul RESET (pag. 6).

Redare USB

Nu puteți reda piese prin intermediul unui hub USB.

- Acest aparat nu recunoaște dispozitive USB prin intermediu unui hub USB.

Nu pot fi redate piste.

- Dispozitivul USB nu funcționează.
→ Reconectați-l.

Durează mai mult timp până ce începe redarea pieselor de la dispozitivul USB.

- Dispozitivul USB conține fișiere organizate într-o structură arborescentă complicată.

Este emis un semnal sonor.

- În cursul redării, a fost decuplat dispozitivul USB.
→ Înainte de decuplarea dispozitivului USB, aveți grijă să opriți redarea pentru a proteja datele.

Sonorul este intermitent.

- Sonorul poate fi intermitent la viteze de transfer mai mari de 320 kbps.

Funcția Bluetooth

Dispozitivul care trebuie conectat nu detectează aparatul.

- Înainte de punerea în legătură, treceți acest aparat în modul standby corespunzător acestei operații.
- În timp ce este conectat cu un dispozitiv Bluetooth, acest aparat nu poate fi detectat de către un alt dispozitiv. Întrerupeți conexiunea curentă și căutați aparatul pornind de la celălalt dispozitiv.
- Când se realizează punerea în legătură, activați semnalul Bluetooth la ieșire (pag. 23).

Conectarea nu este posibilă.

- Conectați acest aparat pornind de la dispozitivul Bluetooth sau invers. Conexiunea este controlată unilateral (fie de la acest aparat, fie de la dispozitivul Bluetooth) dar nu de la amândouă unitățile.
- Verificați procedurile de punere în legătură și de conexiune ale celui alt dispozitiv etc. și reluați operația.

Numele dispozitivului detectat nu este afișat.

- În funcție de starea celui alt dispozitiv, este posibil ca numele acestuia să nu poată fi obținut.

Nu se aude semnalul de apel.

- Ajustați nivelul volumului în secțiunea "VOL RING".
- În funcție de dispozitivul conectat, este posibil ca semnalul de apel să nu fie transmis în mod corespunzător.
→ Alegeți pentru "RINGTONE" varianta "R.TONE-1" (pag. 24).

Nivelul volumului vocii vorbitorului este scăzut.

- Reglați nivelul volumului.

Persoana cu care vorbiți la telefon vă spune că volumul este prea scăzut sau prea ridicat.

- Potrivii volumul la un nivel adecvat folosind funcția de reglare a sensibilității microfonului Mic Gain (pag. 25).

Pe durata conversației se aud ecouri și zgomot.

- Diminuați nivelul volumului.
- Alegeți pentru modul EC/NC una din variantele "EC/NC-1" sau "EC/NC-2" (pag. 25)
- Dacă zgomotul din spațiul înconjurător este foarte ridicat, încercați să îl reduceți.
Ex.: Dacă o fereastră este deschisă și zgomotul șoselei etc. este prea puternic, închideți fereastra. Dacă instalația de aer condiționat se aude tare, reglați-o pentru a diminua zgomotul pe care îl produce.

Telefonul nu se conectează

La redarea de pe un dispozitiv audio Bluetooth, telefonul nu se conectează nici dacă apăsați  (mâini libere).

→ Conectați-vă pornind de la telefon.

Calitatea sonorului telefonului este nesatisfăcătoare.

- Calitatea sonorului telefonului depinde de condițiile de recepție pentru telefonul mobil.
→ Deplasați-vă cu mașina într-un loc unde puteți îmbunătăți calitatea semnalului de telefon mobil, dacă recepția este slabă.

Volumul dispozitivului audio conectat este scăzut (ridicat).

- Nivelul volumului depinde de dispozitivul audio conectat cu acest aparat.
→ Ajustați volumul dispozitivului audio conectat sau pe cel al acestui aparat.

Nu se aude sunet de la dispozitivul audio Bluetooth.

Dispozitivul audio este în pauză de redare.
→ Reluați redarea de la acest dispozitiv.

Sonorul are omisiuni în timpul redării de pe un dispozitiv audio Bluetooth.

- Reduceți distanța dintre aparat și dispozitivul audio Bluetooth.
- Dacă dispozitivul audio Bluetooth este așezat într-o cutie care întrerupe semnalul, scoateți-l pentru a putea fi utilizat.

- În jur sunt folosite mai multe dispozitive Bluetooth care emit semnale radio.
→ Măriți celelalte dispozitive.
→ Reduceți distanța până la celelalte dispozitive.
- Redarea sonorului se întrerupe temporar în timp ce se realizează o legătură între acest aparat și un telefon mobil. Aceasta nu reprezintă o disfuncționalitate.

Dispozitivul audio Bluetooth conectat nu poate fi comandat.

- Verificați dacă dispozitivul Bluetooth conectat acceptă funcția AVRCP.

Unele funcții nu operează.

- Verificați dacă dispozitivul conectat acceptă funcțiile respective.

Numele celeilalte părți nu este afișat atunci când primiți un apel.

- Telefonul de la care sunteți apelați este programat să nu trimită numărul telefonic.

S-a răspuns neintenționat unui apel.

- Telefonul conectat este reglat să răspundă în mod automat apelurilor.
- Pentru opțiunea "AUTO ANS" a acestui aparat a fost aleasă una din variantele "A.ANS-1" sau "A.ANS-2" (pag. 24).

Punerea în legătura a eșuat datorită depășirii limitei de timp.

În funcție de dispozitivul conectat, timpul alocat punerii în legătura poate fi scurt. Încercați să definiți în timp util operația de punere în legătură.

Funcția Bluetooth nu poate fi activată.

- Opriiți aparatul apăsând mai mult de 2 secunde , apoi porniți din nou aparatul.

În difuzoarele mașinii nu se aude nici un sunet în timpul unei convorbiri cu mâinile libere

- Dacă sunetul este emis de către telefonul mobil, reglați telefonul să transmită sunetul către ele mașinii.

Afișaje de eroare / mesaje

CHECKING (Verificare)

- Aparatul confirmă conectarea unui dispozitiv USB.
→ Așteptați până ce se încheie confirmarea conexiunii.

EMPTY (fără date)

- Istoria apelurilor nu conține date.
- Agenda telefonică nu conține date.
- Butoanele nu sunt alocate.

Continuă în pagina următoare →

ERROR (Eroare)

- Discul este murdar sau introdus invers în aparat.
→ Curățați sau așezați corect discul în aparat.
- A fost introdus un disc neînregistrat în aparat.
- Discul are o problemă și nu poate fi redat.
→ Introduceți un alt disc în aparat.
- Dispozitivul USB nu este recunoscut automat.
→ Reconectați dispozitivul USB.
- Apăsăți **▲** pentru a scoate discul din aparat.
- Inițializarea BT a eșuat.
- Accesarea agendei telefonice a eșuat.
- Conținutul agendei a fost modificat în timpul accesării telefonului mobil.
→ Accesați încă o dată agenda telefonului mobil.
- A fost efectuat un apel fără ca telefonul mobil să fi fost conectat.

P (număr prestabilit) ERROR

- A fost efectuat un apel fără ca cifra prestabilită să existe.

FAILURE (Eșec)

- Nu este corectă conectarea elor sau a amplificatoarelor.
→ Consultați manualul de instalare / conectare al acestui model și verificați conexiunea.

HUB NO SUPRPT (Nu se acceptă hub)

- Acest aparat nu este compatibil cu hub-urile USB.

L. SEEK +/- (Căutare locală)

- Modul de căutare locală este pornit în cursul depistării automate a posturilor.

NO AF (Fără AF)

- Nu există frecvențe alternative pentru postul de radio curent.
→ Apăsăți **(SEEK)** +/- câtă vreme apare intermitent denumirea service-ului unui program. Aparatul începe căutarea unei alte frecvențe cu aceleași date PI (Identificare de program) (apare mesajul "PI SEEK").

NO DEV (Nici un dispozitiv)

- Este selectată varianta USB ca sursă fără a fi conectat un dispozitiv USB. Un dispozitiv USB sau un cablu USB a fost decuplat în cursul redării.
→ Aveți grijă să cuplați dispozitivul și cablul USB.
- Este selectată varianta Bluetooth audio ca sursă fără a fi conectat un dispozitiv Bluetooth audio. Un dispozitiv Bluetooth audio a fost decuplat în cursul unui apel.
→ Aveți grijă să cuplați dispozitivul Bluetooth audio.
- Este selectată varianta Bluetooth Phone ca sursă fără a fi conectat un telefon mobil. Un telefon mobil a fost decuplat în cursul unui apel.
→ Aveți grijă să cuplați telefonul mobil.

NO INFO (Nici un fel de informații)

- Numele rețelei și numele telefonului mobil nu sunt recepționate deși telefonul mobil este conectat.

NO MUSIC (Nici un fel de muzică)

- Discul sau dispozitivul USB nu conține fișiere de muzică.
→ Introduceți un CD cu muzică în acest aparat.
→ Conectați un dispozitiv USB care conține fișiere de muzică.

NO NAME (Nici o denumire)

- Denumirea discului / albumului / pistei / numele artistului nu sunt notate pe pistă.

NOT FOUND (Nu a fost găsit)

- Nu există elemente care încep cu litera selectată în timpul căutării alfabetică.

NO TP (Fără TP)

- Aparatul va continua să caute posturile de radio TP disponibile.

OFFSET (Disfuncționalitate)

- Poate fi vorba despre o disfuncționalitate internă.
→ Verificați conexiunea. Dacă indicația de eroare rămâne pe ecran, consultați cel mai apropiat dealer Sony.

OVERLOAD (Supraîncărcare)

- Dispozitivul USB este supraîncărcat.
→ Decuplați dispozitivul USB, apoi schimbați sursa apăsând butonul **(SOURCE/OFF)**.
→ Este o indicație a faptului că dispozitivul USB este deteriorat sau că este conectat unul care nu este acceptat.

READ (Citire)

- Aparatul citește toate informațiile legate de piste și de album de pe disc.
→ Așteptați până la încheierea citirii și redarea va începe automat. În funcție de structura informațiilor de pe disc, poate dura mai mult de un minut până la începerea redării.

RESET (Inițializare)

- Acest aparat sau dispozitivul USB nu pot fi acționate din cauza unei probleme.
→ Apăsăți butonul RESET (pag. 6).

UNKNOWN (Necunoscut)

- Numele sau numărul de telefon nu pot fi afișate atunci când este răsfoită agenda telefonică sau istoria apelurilor.

USB NO SUPRPT (Nu este acceptat USB)

- Dispozitivul USB nu este acceptat.
→ Pentru detalii legate de compatibilitatea dispozitivului dvs. USB, vizitați site-ul de internet destinat asistenței pentru clienți.

WITHHELD (nu este pus la dispoziție)

- Numărul de telefon nu este pus la dispoziție de către apelant.

"LLLL" sau "rrrr"

- În cursul redării rapide înainte sau înapoi, ați ajuns la începutul sau la sfârșitul discului și nu mai puteți continua redarea.

"—"

- Caracterul nu poate fi afișat de acest aparat.

Dacă aceste soluții nu vă ajută să ameliorați situația, consultați cel mai apropiat dealer Sony.

Dacă duceți aparatul la reparat din cauza problemelor de redare a compact discurilor, aveți grijă să aduceți cu dvs. și discul la care ați constatat problemele.

Instalare / Conexiuni

Atenționări

Aveți grijă să instalați această unitate în bordul mașinii deoarece partea din spate a unității devine fierbinte în timpul funcționării.

- Această unitate este destinată exclusiv alimentării cu curent continuu de 12 volți și împământare (masă) negativă.
- Nu fixați firele sub șuruburi și nu le prindeți în părțile mobile ale mașinii (de ex. șinele fotoliilor).
- Înainte de efectuarea conexiunilor, scoateți cheia de contact pentru a evita scurtcircuitele.
- Conectați cablul de alimentare ③ la unitate și la difuzoare înainte de efectua conexiunea la alimentarea auxiliară.
- **Trageți toate firele de împământare (masă) către un punct comun de împământare (masă).**
- Aveți grijă ca, pentru siguranță, să izolați cu bandă izolatoare electrică orice cablu liber neconectat.

Note referitoare la cablul de alimentare (galben)

- Atunci când conectați această unitate împreună cu alte componente stereo, circuitele mașinii trebuie să suporte un amperaj mai mare decât suma amperajelor siguranțelor fuzibile ale tuturor unităților.
- În cazul în care circuitele mașinii nu suportă amperajul necesar, conectați unitatea direct la bateria mașinii.

Echipamente folosite în ilustrații (nu sunt furnizate)



Difuzor frontal



Difuzor spate



Subwoofer activ



Microfon XA-MC10



Amplificator de putere

1 Lista părților componente

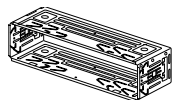

① Rama de fixare



② Adaptor de antenă (exterioară)

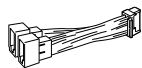

③ Cablu de alimentare/ difuzoare

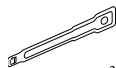

④ Chei de extracție × 2

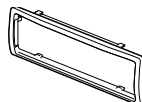

⑤ Rama de protecție

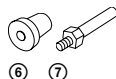

⑥ ⑦ Piese de fixare

- Numerele încercuite sunt folosite mai departe în text pentru a indica părțile componente respective.
- Rama de fixare ① este atașată unității înainte de transport. Înainte de a monta unitatea, folosiți cheile de extracție ④ pentru a detașa rama ① de la unitate. Pentru detalii, vedeți "4 Detașarea ramei de fixare" la pag. 44. Cifrele încercuite sunt folosite mai departe în text pentru a indica părțile componente respective.
- Păstrați cheile de extracție ④ în vederea utilizării ulterioare, deoarece ele sunt necesare la demontarea unității din bordul mașinii.

ATENȚIE

Manevrați cu grijă rama de fixare ① pentru a evita să vă răniți la degete.

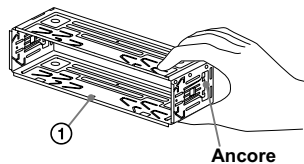

Notă

- Înainte de instalare, aveți grijă ca ancorele de pe ambele părți ale ramei de fixare ① să fie îndoite înspre interior cu 2 mm. Dacă ancorele sunt drepte sau îndoite spre exterior, aparatul nu este bine fixat și poate ieși din locaș.

42

2 Exemple de conectare

2-A

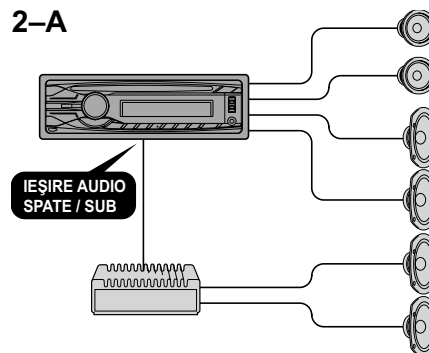

Note pentru 2-A

- Aveți grijă să conectați firul împământare (masă) înainte de a conecta amplificatorul.
- Alarma va emite sunet doar dacă este folosit amplificatorul încorporat.

2-B

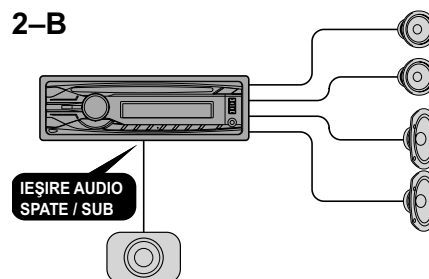

3 Diagrama conexiunilor

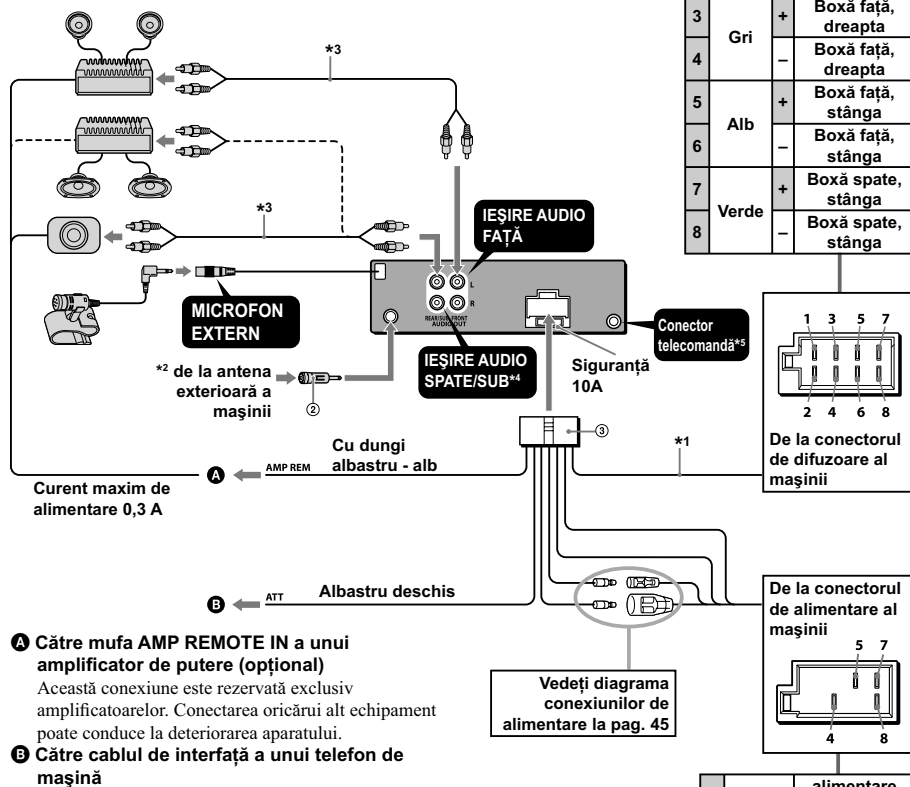

Polaritățile negative ale pozițiilor 2, 4, 6 și 8 au cabluri cu dungi.

1		+	Boxă spate, dreapta
2	Violet	-	Boxă spate, dreapta
3		+	Boxă față, dreapta
4	Gri	-	Boxă față, dreapta
5		+	Boxă față, stânga
6	Alb	-	Boxă față, stânga
7		+	Boxă spate, stânga
8	Verde	-	Boxă spate, stânga

A Către mufa AMP REMOTE IN a unui amplificator de putere (opțional)

Această conexiune este rezervată exclusiv amplificatoarelor. Conectarea oricărui alt echipament poate conduce la deteriorarea aparatului.

B Către cablul de interfață a unui telefon de mașină

*1 Impedanța difuzoarelor : 4-8 ohm × 4.

*2 Notă pentru conectarea antenei exterioare
În cazul în care antena (exterioară a) mașinii este de tip ISO (Organizația Internațională pentru Standardizare), folosiți pentru conectare adaptorul furnizat ②. Conectați mai întâi antena (exterioară) mașinii la adaptorul furnizat, apoi conectați adaptorul la mufa de antenă (exterioară) a unității principale.

*3 Cablu RCA cu pini (nu este furnizat).

*4 Ieșirea audio AUDIO OUT poate fi comutată pentru SUB și REAR. Pentru detalii, vedeți pag. 30.

*5 Este posibil să fie necesar un adaptor separat.

4	Galben	alimentare continuă
5	Bleu	comanda antenei exterioare
7	Roșu	alimentare comandată
9	Negru	împământare

Pozițiile 1, 2, 3 și 6 nu au pini

AVERTIZARE

În cazul în care aveți o antenă (exterioară) fără cutie releu, conectarea acestei unități folosind firul de alimentare ③ furnizat poate deteriora antena (exterioară).

Note referitoare la cablurile de alimentare și comandă

- Cablul de comandă al antenei (albastru) furnizează +12 V c.c. atunci când porniți receptorul sau când activați funcțiile AF (frecvențe alternative) sau TA (anunțuri de trafic).
- În cazul în care mașina are o antenă FM/MW/LW (exterioară) încorporată în geamurile din spate sau laterale, conectați cablul (albastru) de comandă al antenei (exterioare) sau cablul (roșu) de alimentare pentru accesorii la terminalul amplificatorului de antenă existent. Pentru detalii, consultați dealer-ul dvs..
- Antenele (exterioare) fără cutie-releu nu pot fi folosite cu această unitate.

Conectarea pentru menținerea memoriei

Atunci când este conectat cablul galben de alimentare, circuitele de memorie sunt permanent alimentate chiar dacă cheia de contact este în poziția oprit.

Note despre conectarea difuzoarelor

- Opriti aparatul înainte de conectarea difuzoarelor.
- Folosiți difuzoare cu impedanță între 4 și 8 ohm, de putere adecvată, pentru a evita deteriorarea lor.
- Nu conectați bornele difuzoarelor la șasiul mașinii, și nu conectați bornele difuzoarelor dreapta cu cele ale difuzoarelor stânga.
- Nu conectați împământarea (masa) acestei unități la borna negativă (-) a difuzorului.
- Nu încercați să conectați difuzoarele în paralel.
- Conectați numai difuzoare pasive. Conectarea de difuzoare active (cu amplificator încorporat) poate deteriora unitatea.
- Pentru evitarea disfuncționalităților, nu folosiți cablul de difuzor încorporat al mașinii dacă unitatea are un fir comun negativ (-) pentru difuzoarele din dreapta și din stânga.
- Nu conectați firele de difuzor ale unității unul la celălalt.

Note despre conexiune

- În cazul în care difuzoarele și amplificatorul nu sunt corect conectate, va fi afișat mesajul "FAILURE" (eșec). În acest caz, verificați dacă amplificatorul și difuzoarele sunt corect conectate.

44

Măsurile de precauție

- Alegeți cu grijă locul pentru instalare astfel ca unitatea să nu influențeze operațiile obișnuite de conducere.
- Evitați instalarea unității în locuri expuse prafului, murdăriei, vibrațiilor excesive sau temperaturilor mari cum ar fi în lumina directă a soarelui sau lângă conducte de încălzire.
- Pentru securitate și siguranță, folosiți exclusiv piesele furnizate pentru instalare.

Ajustarea unghiului de montare

Ajustați unghiul de montare la mai puțin de 45°.

4 Detașarea ramei de fixare

Înainte de a instala unitatea, detașați rama de fixare ① de la unitate.

- 1 Introduceți împreună ambele chei de extracție ④ între unitate și rama de fixare ① până ce se produce un clic.

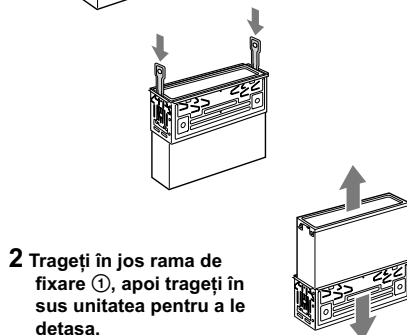
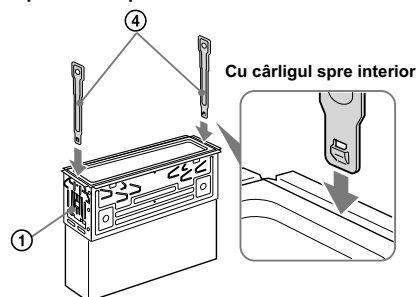

- 2 Trageți în jos rama de fixare ①, apoi trageți în sus unitatea pentru a le detașa.

5 Exemplu de montare

Montarea în bordul mașinii

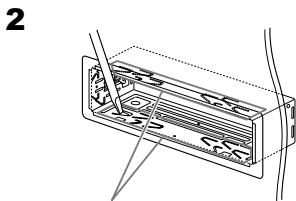
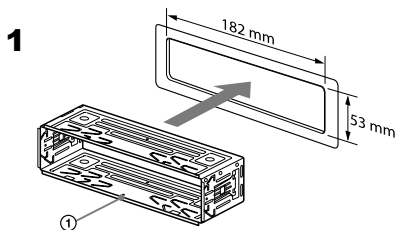

Îndoii aceste gheare în afară pentru o potrivire exactă, dacă este necesar.

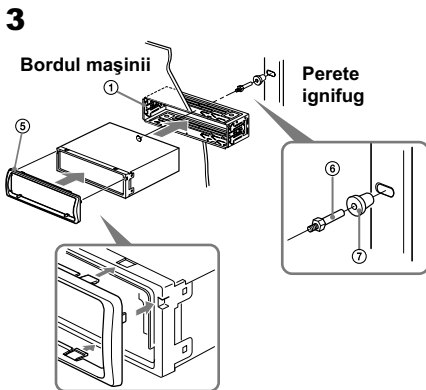

Aveți grijă ca cele 4 ancore ale ramei de protecție ⑤ să fie potrivite corespunzător în orificiile unității.

6 Atașarea și detașarea panoului frontal

Înainte de a instala unitatea, detașați panoul frontal.

Pentru detașare

Înainte de a detașa panoul frontal, aveți grijă să apăsați și să mențineți apăsat butonul (SOURCE/OFF). Apăsați  și trageți panoul în afară, către dvs.

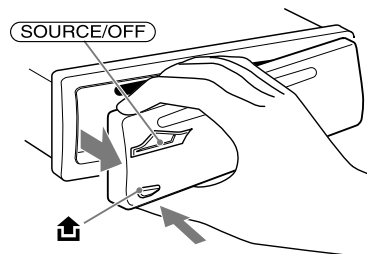

Pentru atașare

Potriviți partea ① a panoului frontal cu partea ② a unității, așa cum este ilustrat mai jos, și împingeți partea stângă în poziție până ce se produce un clic.

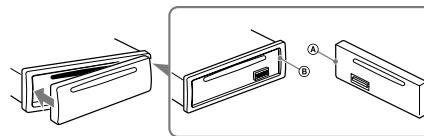

Avertizare pentru cazul în care cheia de contact a mașinii dvs. nu are poziția ACC

Verificați dacă ați activat funcția Auto Off (de oprire automată, pagina 30).

Aparatul se va opri complet, în mod automat, după perioada de timp stabilită, evitându-se consumul de energie a bateriei.

Dacă nu activați funcția Auto Off (de oprire automată), apăsați și mențineți apăsat butonul (SOURCE/OFF), de fiecare dată când opriți mașina, până ce afișajul se stinge.

Butonul RESET (inițializare)

După ce ați terminat instalarea și efectuarea conexiunilor, aveți grijă să apăsați butonul RESET (inițializare) cu un pix cu bilă etc. după detașarea panoului frontal.



Diagrama conexiunilor de alimentare

Tipul conectorului auxiliar de alimentare poate diferi în funcție de tipul mașini. Verificați diagrama de conectare a alimentării auxiliare pentru a fi siguri că legăturile au fost realizate corect. Există 3 tipuri de bază (ilustrate mai jos). Este posibil să fiți nevoiți să inversați pozițiile firului roșu cu cel galben la cablul de alimentare al aparatului stereo al mașinii.

După efectuarea corectă a legăturilor și conectarea corectă a alimentării comandate, conectați unitatea la alimentarea mașinii. Pentru orice problemă sau întrebare care nu este clarificată în acest manual, vă rugăm să consultați dealerul dvs.

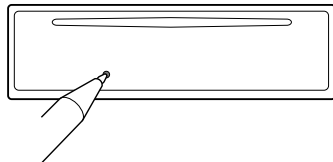
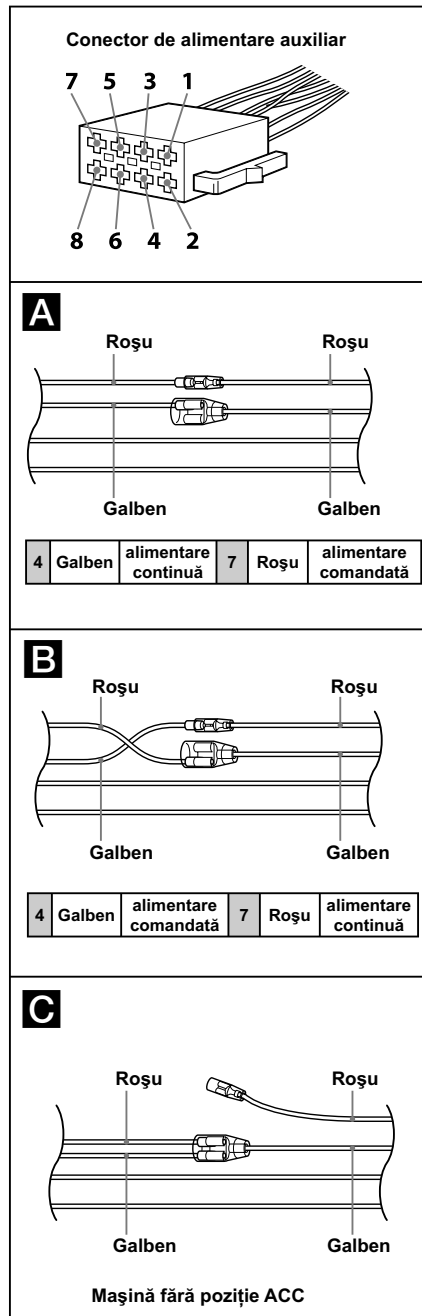

SONY®

Înregistrați acum, online, produsul dvs. la adresa :
www.sony-europe.com/myproducts

<http://www.sony.ro>

RO



Dezafectarea echipamentelor electrice și electronice vechi (Valabil în Uniunea Europeană și în celelalte state europene cu sisteme de colectare separate)

Acest simbol marcat pe un produs sau pe ambalajul acestuia indică faptul că respectivul produs nu trebuie considerat reziduu menajer în momentul în care doriți să îl dezafectați. El trebuie dus la punctele de colectare destinate reciclării echipamentelor electrice și electronice.

Dezafectând în mod corect acest produs veți ajuta la prevenirea posibilelor consecințe negative asupra mediului înconjurător și sănătății oamenilor care pot fi cauzate de tratarea inadecvată a acestor reziduuri. Reciclarea materialelor va ajuta totodată la conservarea resurselor naturale. Pentru mai multe detalii legate de reciclarea acestui produs, vă rugăm să consultați biroul local, serviciul de preluare a deșeurilor sau magazinul de unde ați achiziționat produsul.
Accesorii pentru care se aplică : telecomanda