

SONY®

Radio FM/ MW/ LW - Player CD

Manual de instrucțiuni

RO

Pentru a renunța la prezentarea demonstrației
(DEMO), citiți pagina 5

**CDX-GT44U
CDX-GT40U**



Fabricat în : Thailanda

© 2011 Sony Corporation

Aveți grijă să montați aparatul în bordul mașinii, din motive de siguranță. Pentru instalare și conectare consultați manualul de instalare / conectare ce v-a fost furnizat.

CLASS 1
LASER PRODUCT

Această etichetă se află în partea de jos a carcasei.

Notă pentru clienți : următoarele informații sunt valabile numai pentru echipamentele comercializate în țări în care se aplică Directivele Uniunii Europene

Producătorul acestui aparat este Sony Corporation, 1-7-1 Konan Minatoku Tokyo, 108-0075, Japonia. Reprezentantul autorizat pentru EMC și pentru siguranța produsului este Sony Deutschland GmbH, Hedelfinger Strasse 61, 70327 Stuttgart, Germania. Pentru orice servicii sau chestiuni legate de garanție, vă rugăm să apelați la adresa menționată în documentele separate pentru service sau garanție.



Dezafectarea echipamentelor electrice și electronice vechi (Valabil în Uniunea Europeană și în celelalte state europene cu sisteme de colectare separate)

Acest simbol marcat pe un produs sau pe ambalajul acestuia indică faptul că respectivul produs nu trebuie considerat reziduu menajer în momentul în care doriți să îl dezafectați. El trebuie dus la punctele de colectare destinate reciclării echipamentelor electrice și electronice.

Dezafectând în mod corect acest produs veți ajuta la prevenirea posibilelor consecințe negative asupra mediului înconjurător și sănătății oamenilor care pot fi cauzate de tratarea inadecvată a acestor reziduuri. Reciclarea materialelor va ajuta totodată la conservarea resurselor naturale. Pentru mai multe detalii legate de reciclarea acestui produs, vă rugăm să consultați biroul local, serviciul de preluare a deșeurilor sau magazinul de unde ați achiziționat produsul.

ZAPPIN și Quick-BrowZer sunt mărci comerciale ale Sony Corporation.

Windows Media este marcă de comerț sau marcă de comerț înregistrată a Microsoft Corporation din Statele Unite și/ sau alte țări.

Acest produs este protejat de anumite drepturi de proprietate intelectuală deținute de Microsoft Corporation. Utilizarea sau distribuția acestor tehnologii în afara acestui produs este interzisă, fără a deține licență Microsoft.

Tehnologia de codare MPEG Layer-3 și patentele sunt sub licență Fraunhofer IIS și Thomson.

Avertisment pentru cazul în care cheia de contact a mașinii dvs. nu are poziția AAC.

Verificați dacă ați activat funcția Auto Off (de oprire automată, pagina 17). Aparatul se va opri complet, în mod automat, după perioada de timp stabilită, evitându-se consumul de energie a bateriei.

Dacă nu activați funcția Auto Off (de oprire automată), apăsați și mențineți apăsat butonul (SOURCE/OFF), de fiecare dată când opriți mașina, până ce afișajul se stinge.

Cuprins

Punerea în funcțiune 5

Anularea modului DEMO.....	5
Potrivirea ceasului.....	5
Detașarea panoului frontal.....	5
Atașarea panoului frontal.....	5

Amplasarea butoanelor..... 6

Unitatea de bază.....	6
-----------------------	---

Radio..... 8

Stocarea în memoria aparatului și recepția posturilor de radio.....	8
Stocarea automată în memorie – BTM.....	8
Stocarea manuală în memorie.....	8
Recepționarea unui post stocat.....	8
Acordul automat.....	8
RDS.....	8
Prezentare generală.....	8
Reglaje pentru AF și TA.....	9
Alegerea PTY (<i>Tipuri de program</i>).....	9
Reglajul CT (<i>temporal</i>).....	10

CD 10

Redarea unui disc.....	10
------------------------	----

Dispozitive USB.....11

Redarea unui dispozitiv USB.....	11
Modificarea elementelor afișajului.....	11

Căutarea și redarea pistelor 12

Redarea pistelor în diverse moduri.....	12
Căutarea unei piste după denumire a acesteia	
– Quick-BrowZer™.....	12
Căutarea omițând elemente	
– Modul Jump (Salt).....	13
Căutarea unei piste prin ascultarea unor	
pasje ale pistelor – ZAPPIN™.....	13

Reglaje de sunet și Meniul de configurare..... 14

Modificarea reglajelor de sunet.....	14
Ajustarea parametrilor sunetului.....	14
Funcții speciale de sunet.....	14
Selectarea calității sunetului	
– Presetare EQ7.....	14

Personalizarea curbei egalizorului.....	15
Optimizarea sunetului prin aliniere	
temporală – Poziția de ascultare.....	15
Ajustarea poziției de audiție.....	16
DM+ avansat.....	16
Utilizarea ca subwoofer a boxelor din	
partea din spate – Intensificare bași	
spate.....	16
Ajustarea elementelor de configurare.....	16

Utilizarea echipamentelor opționale..... 18

Echipamente audio auxiliare.....	18
Telecomanda RM-X114.....	18

Informații suplimentare..... 19

Măsuri de precauție.....	19
Note privind discurile.....	19
Ordinea de redare a fișierelor	
MP3/WMA/AAC.....	20
Întreținere.....	20
Specificații.....	21
Soluționarea problemelor.....	22
Afișaje de eroare / Mesaje.....	24

Instalare/conexiuni..... 26

Măsuri de precauție.....	26, 31
Echipament folosit în ilustrații.....	26
1 Lista părților.....	26
2 Exemple de conectare.....	27
3 Diagrama conexiunilor.....	28
AVERTIZARE.....	30
Măsuri de precauție.....	31
4 Detașarea ramei de protecție și a suportului.....	31
5 Exemplu de montare.....	32
6 Detașarea și atașarea panoului frontal....	32
Pentru detașare.....	32
Pentru atașare.....	32
Avertizare pentru cazul în care cheia de contact a mașinii dvs. nu are poziția ACC	33
Înlocuirea siguranței.....	33
Diagrama conexiunilor de alimentare.....	33

Punerea în funcțiune

Anularea modului DEMO

Puteți anula prezentarea interfeței demonstrative ce apare în timpul opririi.

1 Apăsați și mențineți apăsat butonul de selecție.

Va apărea ecranul de configurare.

2 Rotiți butonul de selecție până ce apare indicația “DEMO”, apoi apăsați-l.

3 Rotiți butonul de selecție pentru a alege “DEMO-OFF”, apoi apăsați-l.

Configurarea se încheie.

4 Apăsați ↶ (BACK).

Interfața revine la modul obișnuit de redare/recepție.

Potrivirea ceasului

Indicația ceasului este în format digital de 24 de ore.

1 Apăsați și mențineți apăsat butonul de selecție.

Va apărea interfața de reglaj.

2 Rotiți butonul de selecție, până ce apare mesajul “CLOCK-ADJ”, apoi apăsați-l.

Indicația orei va începe să clipească.

3 Acționați butonul de selecție, pentru a potrivi ora și minutele.

Pentru a deplasa indicația digitală apăsați butonul (SEEK) -/+.

4 După stabilirea minutelor, apăsați butonul de selecție.

Potrivirea orei este încheiată și ceasul pornește.

Pentru a fi afișată ora, apăsați (DSPL).

Detășarea panoului frontal

Puteți detașa panoul frontal al acestui aparat, pentru a preveni furtul.

1 Apăsați și mențineți apăsat butonul (SOURCE/OFF).

Aparatul se oprește.

2 Apăsați ↵, apoi scoateți panoul trăgând înspre dvs.

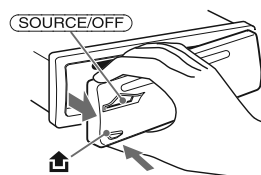

Alarma de avertizare

Dacă ați întors cheia de contact în poziția OFF fără a fi detașat panoul frontal, va suna o alarmă de avertizare timp de câteva secunde. Alarma se va auzi doar dacă amplificatorul încorporat este utilizat.

Notă

- Nu expuneți panoul frontal la temperatură ridicată sau umezeală. Evitați să îl lăsați în mașina parcată sau pe bord, ori în partea din spate a mașinii.

Atășarea panoului frontal

Introduceți partea (A) a panoului frontal în partea (B) a aparatului, după cum este ilustrat, apoi împingeți partea stângă în poziție până ce se aude un clic.

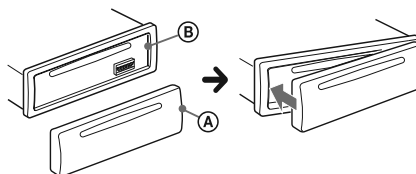

Amplasarea butoanelor

Unitatea de bază

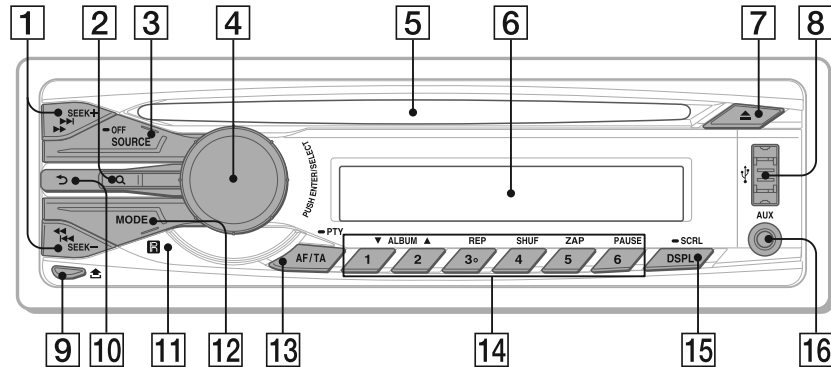

Această secțiune conține instrucțiuni despre amplasarea butoanelor și operațiile de bază. Pentru detalii, consultați paginile indicate.

1 Butoane SEEK+/-

Radio:

Pentru a face acordul automat pe o frecvență (apăsăți); pentru a depista posturile în mod manual (apăsăți și mențineți apăsat).

CD :

Pentru a omite piste (apăsăți) ; pentru a omite mai multe piste succesive (apăsăți, apoi apăsați încă odată în secunda următoare și mențineți apăsat) ; pentru a derula înapoi / rula rapid înainte o pistă (apăsăți și mențineți apăsat).

2 Buton Q (BROWSE) pag. 12

Pentru a se trece în modul Quick-BrowZer™.

3 Buton SOURCE/OFF

Apăsăți pentru a porni alimentarea / pentru a schimba sursa de semnal (Radio / CD / USB / AUX).

Apăsăți timp de 1 secundă acest buton pentru a opri alimentarea.

Apăsăți și mențineți apăsat mai mult de 2 secunde pentru a opri aparatul; afișajul se stinge.

4 Buton de comandă / de selecție pag. 14, 16

Pentru a regla volumul sonor (roțiți) ; pentru a alege un element de reglaj (apăsăți și roțiți).

5 Compartimentul pentru disc

Când introduceți discul (cu eticheta în sus), începe redarea.

6 Fereastra de afișare

7 Butonul ▲ (ejectare)

Este folosit pentru a scoate discul.

8 Conector USB pag. 11

9 Buton ▲, de eliberare a panoului frontal pag. 5

10 Buton ↶ (BACK)

Pentru a reveni la afișajul precedent.

11 Receptor pentru telecomandă

12 Butonul MODE pag. 8

Apăsăți pentru a selecta banda de frecvențe radio (FM/MW/LW).

13 Buton AF (frecvențe alternative) / TA (anunțuri de trafic) / PTY (tipul emisiunii) pag. 9

Pentru a alege AF și TA (apăsati) ;
Pentru a selecta PTY (apăsati și mențineți apăsat) în modul RDS.

14 Butoane numerice

Radio:

Pentru a recepționa un post fixat în memorie (apăsati); pentru a fixa posturi în memorie (apăsati și mențineți apăsat).

CD / USB :

① / ② : **ALBUM ▼/▲** (în timpul redării unui fișier MP3/WMA/AAC)

Pentru a omite albume (apăsati);
pentru a omite în mod continuu albume (apăsati și mențineți apăsat).

③ : **REP*** pag. 12

④ : **SHUF** pag. 12

⑤ : **ZAP** pag. 13

Pentru a trece în modul ZAPPIN™

⑥ : **PAUSE**

Pentru a face o pauză de redare.
Apăsati încă o dată pentru a relua redarea.

15 DSPL (afișaj) / SCRL (parcursere) pag. 8, 11

Pentru schimbarea elementelor afișate (apăsati); pentru parcurserea elementelor afișate (apăsati și mențineți apăsat).

16 Mufa de intrare AUX pag. 18

** Acest buton are un punct tactil.*

Radio

Stocarea în memoria aparatului și recepția posturilor de radio

ATENȚIE

Pentru a face acordul pe o frecvență în timp de conducere a autovehiculului, folosiți funcția BTM pentru cel mai bun acord, cu scopul de a evita accidentele.

Stocarea automată în memorie – BTM

1 Apăsați în mod repetat **(SOURCE/OFF)** până ce este afișată indicația “TUNER”.

Pentru a schimba banda, apăsați în mod repetat butonul **(MODE)**. Puteți alege dintre FM1, FM2, FM3, MW sau LW.

2 Apăsați și mențineți apăsat butonul de selecție.

Va fi afișat meniul de configurare.

3 Rotiți butonul de selecție până ce este afișată indicația “BTM”, apoi apăsați-l.

Aparatul va memora posturile de radio în ordinea frecvențelor și le va alocă butoane numerice.

Stocarea manuală în memorie

1 În timp ce recepționați un post pe care doriți să îl stocați în memorie, apăsați și mențineți apăsat unul dintre butoanele numerice (între **(1)** și **(6)**) până ce este afișată indicația “MEM”.

Recepționarea unui post stocat

1 Alegeți banda de frecvențe, apoi apăsați un buton numerotat (de la **(1)** la **(6)**).

Acordul automat

1 Alegeți banda de frecvențe, și apăsați **(SEEK) +/-** pentru a căuta un post.

Parcursarea frecvențelor se va opri când aparatul detectează un post de radio.

Repetati procedura până găsiți postul dorit.

Observație

- În cazul în care cunoașteți frecvența postului dorit, apăsați și mențineți apăsat **(SEEK) +/-** pentru a localiza cu aproximație frecvența, apoi apăsați în mod repetat butonul **(SEEK) +/-** pentru a realiza acordul fin (reglaj manual).

RDS

Prezentare generală

Posturile de radio FM ce beneficiază de serviciul de date radio RDS transmit, pe lângă sunetul propriu-zis, și un semnal de informație digitală, care nu se aude.

Note

- În funcție de țară/regiune, nu sunt disponibile toate funcțiile serviciului RDS.
- Se poate ca serviciile RDS să nu fie disponibile, în cazul în care semnalul radio este prea slab sau dacă postul recepționat nu transmite date RDS.

Pentru a schimba elementele afișate

Apăsați **(DSPL)**.

Reglaje pentru AF (Frecvențe alternative) și TA (Anunțuri despre trafic)

Facilitatea AF face ca recepția să revină în mod continuu la postul de radio cu semnalul cel mai puternic dintr-o rețea, iar TA furnizează informații curente, legate de circulație sau programele legate de trafic (TP) dacă acestea sunt recepționate.

1 Apăsați în mod repetat (AF/TA) până ce apare reglajul dorit.

Selectați	Pentru
AF-ON	a activa AF și a dezactiva TA.
TA-ON	a activa TA și a dezactiva AF.
AF, TA-ON	a activa atât AF, cât și TA.
AF, TA-OFF	a dezactiva atât AF, cât și TA.

Stocarea posturilor de radio RDS împreună cu reglajele AF și TA

Puteți fixa posturile RDS în paralel cu reglajele AF/TA. Dacă utilizați funcția BTM, sunt stocate numai posturile RDS având aceleași reglaje AF/TA.

Dacă efectuați reglajul prealabil în mod manual, puteți prestabili atât posturi RDS, cât și non-RDS cu reglajele AF/TA corespunzătoare fiecăruia.

1 Stabiliți AF/TA, apoi fixați postul de radio cu BTM sau în mod manual.

Recepționarea anunțurilor de urgență

Cu AF sau TA, anunțurile de urgență vor întrerupe automat semnalul transmis de sursa curent selectată.

Observație

- Dacă reglați nivelul volumului în timpul unui anunț legat de trafic, acest nivel va fi păstrat în memorie, fiind aplicat și următoarelor mesaje de acest tip, independent de nivelul folosit în mod curent pentru volumul sonorului.

Pentru a asculta în continuare un program regional – REGIONAL

Când funcția AF este activată : reglajele stabilite din fabrică pentru acest aparat restricționează recepția la o anumită regiune, astfel încât nu se va comuta pe un alt post regional cu o frecvență mai puternică.

Dacă părăsiți zona de recepție a acestui post regional, alegeți opțiunea “REG-OFF” la configurare, în timpul recepției FM (pag. 17).

Notă

- Această funcție nu funcționează în Marea Britanie și în alte zone.

Funcția de legătură locală (numai pentru Marea Britanie)

Această funcție vă permite să alegeți un alt post din regiune, chiar dacă nu ați alocat un buton numeric aceluși post.

1 În timp ce recepționați un post FM, apăsați un buton numerotat (între ① și ⑥) asociat unui post local.

2 Apăsați din nou un buton numerotat al unui post local, într-un interval de 5 secunde.

Repețiți această procedură până ce este recepționat un post local.

Alegerea PTY (Tipuri de program)

Este afișat tipul de program în curs de recepționare, căutând totodată tipul de program selectat.

1 Apăsați și mențineți apăsat (AF/TA) (PTY) în timp ce recepționați un post FM.

Denumirea tipului curent de program apare dacă postul transmite date PTY.

2 Rotiți butonul de selecție până ce apare tipul de program dorit, apoi apăsați acest buton.

Aparatul începe să caute o stație radio care emite respectivul tip de program.

Tipuri de programe

NEWS (știri), **AFFAIRS** (noutăți în afaceri), **INFO** (informații), **SPORT** (sport), **EDUCATE** (programe educaționale), **DRAMA** (teatru), **CULTURE** (programe culturale), **SCIENCE** (știință), **VARIED** (varietăți), **POP M** (muzică pop), **ROCK M** (muzică rock), **EASY M** (muzică ușoară), **LIGHT M** (muzică de divertisment), **CLASSICS** (muzică clasică), **OTHER M** (alt gen de muzică), **WEATHER** (meteo), **FINANCE** (finanțe), **CHILDREN** (programe pentru copii), **SOCIAL A** (programe sociale), **RELIGION** (programe religioase), **PHONE IN** (dialog cu ascultătorii), **TRAVEL** (turistice), **LEISURE** (divertisment), **JAZZ** (muzică jazz), **COUNTRY** (muzică country), **NATION M** (muzică populară), **OLDIES** (melodii mai vechi), **FOLK M** (muzică folk), **DOCUMENT** (programe documentare)

Reglajul CT (temporal)

Datele CT recepționate de la transmisia RDS vor regla ceasul.

1 Alegeți "CT-ON" în timpul reglajului (pag. 16).

Notă

- Se poate ca funcția CT să nu acționeze chiar dacă este recepționat un post RDS.

CD

Redarea unui disc

Acest aparat poate reda discuri tip CD-DA (care să conțină și CD TEXT) și CD-R / CD-RW (cu fișiere MP3/WMA/AAC – pag. 20).

1 Introduceți discul (cu eticheta orientată în sus).

Redarea începe automat.

Pentru a scoate discul din aparat, apăsați butonul ▲.

Notă

- Când discul este scos/introdus în aparat, aveți grijă să decuplați orice dispozitiv USB pentru a evita deteriorarea discului.

Pentru a schimba elementele afișate,

Elementele afișate diferă în funcție de model, de tipul discului, de formatul de înregistrare și de reglaje.

Apăsați (DSPL).

Dispozitive USB

- Pot fi utilizate dispozitive USB tip MSC (Clasa Mass Storage) compatibile cu standardul USB.
- Standardul de codare-decodare este MP3 (.mp3), WMA (.wma), AAC (.m4a) și AAC (.mp4).
- Se recomandă efectuarea de copii de siguranță a datelor de pe dispozitivul USB.

Pentru detalii legate de compatibilitatea dispozitivului dvs. USB, vizitați adresa de internet de mai jos :

Site de asistență

<http://support.sony-europe.com>

Notă

- Conectați dispozitivul USB după ce porniți motorul. În funcție de acest dispozitiv, pot apărea disfuncționalități sau deteriorări ale acestuia dacă este cuplat înainte de pornirea motorului.

Redarea unui dispozitiv USB

1 Conectați dispozitivul USB la mufa corespunzătoare.

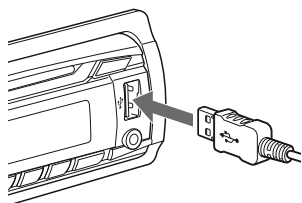

Începe redarea.

Pentru a începe redarea în cazul în care dispozitivul USB este deja conectat, apăsați în mod repetat butonul **(SOURCE/OFF)** până ce este afișată indicația "USB".

Pentru a opri redarea, apăsați și mențineți apăsat timp de 1 secundă butonul **(SOURCE/OFF)**.

Pentru a decupla dispozitivul USB, opriți redarea materialului de pe acesta, apoi detașați dispozitivul.

Note

- Nu folosiți dispozitive USB prea mari sau prea grele, care pot cădea datorită vibrațiilor sau pot cauza o întrerupere a conexiunii.
- Nu detașați panoul frontal în timpul redării de pe un dispozitiv USB, deoarece datele se pot deteriora.

Modificarea elementelor afișajului

Elementele ce apar pe afișaj pot diferi în funcție de dispozitivul USB, de formatul de înregistrare și de reglaje.

Apăsați **(DSPL)**.

Note

- Numărul maxim de date ce pot fi afișate, este:
 - directoare (albume) : 128
 - fișiere (piste) în fiecare director : 500.
- În funcție de cantitatea de date conținută, este posibil să treacă mai mult timp până la începerea redării.
- Este posibil ca fișierele DRM (Gestionarea digitală a drepturilor) să nu fie redade.
- În cursul redării sau a rulării rapide înainte / înapoi a fișierelor tip MP3/ WMA/ AAC cu viteză de transfer variabilă (VBR), durata de redare scursă este posibil să nu fie corect afișată.
- Nu este posibilă redarea următoarelor tipuri de fișiere MP3/WMA/AAC :
 - cu compresie cu pierderi reduse (lossless)
 - protejate la copiere.

Căutarea și redarea pistelor

Redarea pistelor în diverse moduri

Puteți asculta pistele fie în mod repetat (Redare repetitivă), fie în ordine aleatorie (Redare aleatorie).

Modurile de redare disponibile diferă în funcție de sursa de sunet selectată.

1 Pe durata redării, apăsați în mod repetat (3) (REP) sau (4) (SHUF) până ce este afișat modul de redare dorit.

Poate dura mai mult timp până ce începe redarea în modul selectat.

Redarea repetitivă

Alegeți	Pentru a reda
⊞ TRACK	în mod repetat o pistă.
⊞ ALBUM	în mod repetat un album.
⊞ OFF	pistele în ordinea obișnuită (Redare obișnuită)

Redarea aleatorie

Alegeți	Pentru a reda
SHUF ALBUM	în mod aleatoriu un album
SHUF DISC* ¹	în mod aleatoriu un disc.
SHUF DEVICE* ²	în mod aleatoriu conținutul dispozitivelor.
SHUF OFF	pistele în ordinea obișnuită (Redare obișnuită)

*¹ Numai CD.

*² Numai USB.

Căutarea unei piste după denumirea acesteia – Quick-BrowZer™

Puteți căuta cu ușurință, după categorie, o pistă de pe CD sau de pe un dispozitiv USB.

1 Apăsați Q (BROWSE)*.

Aparatul trece în modul de căutare Quick-BrowZer și este afișată lista de categorii de căutare.

Când apare lista pistelor, apăsați de mai multe ori ↵ (BACK) până ce este afișată categoria dorită.

* În timpul redării, apăsați mai mult de 2 secunde butonul Q (BROWSE) pentru a reveni direct la începutul listei de categorii (numai în cazul USB).

2 Rotiți butonul de comandă pentru a alege categoria dorită, apoi apăsați-l pentru a confirma alegerea.

3 Repetați pasul 2 până alegeți pista dorită.

Va începe redarea.

Pentru a părăsi modul Quick-BrowZer, apăsați Q (BROWSE).

Notă

- După ce intrați în modul de căutare Quick-BrowZer, reglajele pentru redarea repetitivă și pentru cea aleatorie sunt anulate.

Căutarea omițând elemente – Modul Jump (Salt)

Când într-o categorie sunt mai multe elemente, îl puteți căuta rapid pe cel care vă interesează.

1 Apăsați (SEEK) + în modul Quick-BrowZer.

Va fi afișată denumirea elementului.

2 Rotiți butonul de comandă pentru a selecta elementul aflat în apropierea celui care vă interesează.

Omiterea se va face în trepte de aproximativ 10 % din numărul total de elemente.

3 Apăsați butonul de selecție.

Interfața revine la modul Quick-BrowZer și este afișat elementul selectat.

4 Rotiți butonul de comandă pentru a selecta elementul dorit și apăsați-l.

Dacă elementul selectat este o pistă, redarea începe.

Pentru a renunța la modul Jump (Salt), apăsați butonul ↩ (BACK) sau pe cel (SEEK) –.

Căutarea unei piste prin ascultarea unor pasaje ale pistelor – ZAPPIN™

Apelând la redarea succesivă a unor scurte pasaje din fiecare pistă de pe CD sau de pe dispozitivul USB, puteți căuta o anumită pistă pe care doriți să o ascultați.

Modul ZAPPIN este adecvat pentru căutarea unei piste în modul aleatoriu sau în cel de redare aleatorie repetitivă.

1 Apăsați (5) (ZAP) în cursul redării.

Redarea începe cu un pasaj din următoarea pistă.

Puteți selecta durata redării (pag. 17).

Pistă



Apăsarea butonului (5) (ZAP).

Secvența redată din fiecare pistă, în modul ZAPPIN.

2 Apăsați butonul de selecție sau pe cel (5) (ZAP) când se ajunge la redarea pistei dorite.

Se revine la redarea în mod obișnuit a pistei selectate, de la început.

Apăsarea butonului ↩ (BACK) va confirma totodată pista de redat.

Observații

- Apăsați (SEEK) –/+ în modul ZAPPIN pentru a omite o pistă.
- Apăsați (1) / (2) (ALBUM ▲/▼) în modul ZAPPIN pentru a omite un album.

Reglaje de sunet și Meniul de configurare

Modificarea reglajelor de sunet

Ajustarea parametrilor sunetului

- 1** În timpul recepției/redării, apăsați butonul de selecție până ce este afișat.
- 2** Rotiți butonul de comandă până ce este afișat elementul de meniu dorit, apoi apăsați-l.
- 3** Rotiți butonul de comandă pentru a selecta reglajul, apoi apăsați-l.
- 4** Apăsați ↵ (BACK).

Pot fi setate următoarele elemente :

EQ7 PRESET (pag. 14)

EQ7 SETTING (pag. 15)

POSITON

SET POSITION (Stabilirea poziției)

Stabilirea poziției de audiție (pag. 15)

ADJ POSITION (Ajustarea poziției)*1

Ajustarea poziției de audiție (pag. 16)

SET SW POS*1*2 (Stabilirea poziției subwoofer-ului) (pag. 15)

BALANCE

Ajustează balansul sonor : "RIGHT-15" – "CENTER" – "LEFT-15".

FADER

Ajustează nivelul relativ : "FRONT-15" – "CENTER" – "REAR-15".

DM+ (pag. 16)

RB ENH (Intensificare bași spate) (pag. 16)

SW LEVEL*2 (volumul subwoofer)

Ajustează nivelul subwoofer-ului : "+10 dB" – "0dB" – "-10 dB".

(La nivelul cel mai redus este afișată indicația "ATT".)

AUX VOL*3 (nivelul volumului AUX)

Ajustează nivelul volumului pentru fiecare dintre echipamentele auxiliare conectate : "+18 dB" – "0dB" – "- 8 dB".

Acest reglaj anulează necesitatea de ajustare a nivelului volumului între surse.

*1 Nu apare când este dezactivată funcția "SET POSITION".

*2 Când ieșirea audio este "SUB-OUT" (pag. 17).

*3 Când este activată sursa AUX (pag. 18).

Funcții speciale de sunet – Motor de sunet avansat

Funcția Motor de sunet avansat creează o atmosferă sonoră ideală pentru interiorul autovehiculului printr-o procesare digitală a sunetului.

Selectarea calității sunetului – Presetare EQ7

Puteți selecta una dintre cele 7 curbe ale egalizorului (XPLD, VOCAL, EDGE, CRUISE, SPACE, GRAVITY, CUSTOM sau Dezactivat).

- 1** În timpul recepției/ redării, apăsați butonul de selecție.
- 2** Rotiți butonul de comandă până ce apare indicația "EQ7 PRESET", apoi apăsați-l.
- 3** Rotiți butonul de comandă până ce apare curba dorită a egalizorului, apoi apăsați acest buton.
- 4** Apăsați ↵ (BACK).

Pentru a renunța la curba egalizorului, selectați "OFF" la pasul 3.

Observație

• Varianta stabilită pentru curba egalizorului poate fi memorată pentru fiecare sursă în parte.

Personalizarea curbei egalizorului – Reglaje EQ7

Funcțiile “CUSTOM” și “EQ7” vă permit să realizați propria dvs. curbă de egalizare.

- 1** Selectați o sursă, apoi apăsați butonul de selecție.
- 2** Rotiți butonul de comandă până ce apare indicația “EQ7 SETTING”, apoi apăsați-l.
- 3** Rotiți butonul de comandă până ce apare indicația “BASE”, apoi apăsați acest buton.
Puteți selecta una dintre curbele egalizorului ca bază pentru personalizările ulterioare.
- 4** Rotiți butonul de comandă pentru a selecta curba egalizorului, apoi apăsați acest buton.
- 5** Stabilirea curbei egalizorului.
 - 1** Rotiți butonul de comandă pentru a selecta domeniul de frecvențe, apoi apăsați-l.

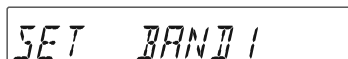

BANDA 1: 63 Hz
BANDA 2: 160 Hz
BANDA 3: 400 Hz
BANDA 4: 1 kHz
BANDA 5: 2,5 kHz
BANDA 6: 6,3 kHz
BANDA 7: 16,0 kHz

- 2** Rotiți butonul de comandă pentru a ajusta nivelul volumului, apoi apăsați-l.
Volumul poate fi reglat în trepte de 1 dB, de la - 6 dB la + 6 dB.

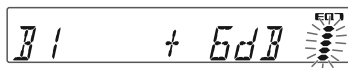

Repetăți pașii 1 și 2 pentru a ajusta alte domenii de frecvență.

- 6** Apăsați de două ori **↩** (BACK).
Curba egalizorului este stocată în memorie corespunzător indicației “CUSTOM”.

Optimizarea sunetului prin aliniere temporală

– Poziția de ascultare

Unitatea poate simula o atmosferă sonoră naturală decalând sunetele emise de fiecare boxă, în funcție de poziția acestora.

Opțiunile pentru “POSITION” sunt indicate mai jos :

Front L (1) : boxa frontală din stânga

Front R (2) : boxa frontală din dreapta

Front (3) : boxa frontală din centru

ALL (4) : boxa din centrul mașinii

OFF : nici o poziție stabilită

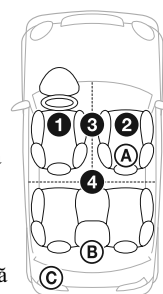

Puteți stabili totodată poziția aproximativă a subwoofer-ului din lista pozițiilor dacă :

- pentru ieșirea audio este stabilită varianta “SUB-OUT” (pag. 17),
- poziția de audiție este “OFF”.

Opțiunile pentru “SET SW POS” sunt indicate mai jos :

NEAR (A) : aproape

NORMAL (B) : normal

FAR (C) : departe

- 1** În timpul recepției/ redării, apăsați butonul de selecție.
- 2** Rotiți butonul de comandă până ce apare indicația “SET POSITION”, apoi apăsați-l.
- 3** Rotiți butonul de comandă pentru a selecta una dintre variantele “FRONT L”, “FRONT R”, “FRONT” sau “ALL”, apoi apăsați-l.
- 4** Rotiți butonul de comandă până ce apare indicația “SET SW POS”, apoi apăsați-l.

5 Rotiți butonul de comandă pentru a selecta pentru poziția subwooferului una dintre variantele “NEAR”, “NORMAL” sau “FAR”, apoi apăsați-l.

6 Apăsați ↵ (BACK).

Pentru a renunța la poziția de audiție, selectați “OFF” la pasul 3.

Ajustarea poziției de audiție

Puteți ajusta fin poziția de audiție.

1 În timpul recepției/ redării, apăsați butonul de selecție.

2 Rotiți butonul de comandă până ce apare indicația “ADJ POSITION”, apoi apăsați-l.

3 Rotiți butonul de comandă pentru a stabili poziția dorită de audiție, apoi apăsați acest buton.

Domeniul de reglaj : “+3” – “CENTER” – “-3”.

4 Apăsați ↵ (BACK).

DM+ avansat

Facilitatea DM+ avansat ameliorează compresia digitală a sunetului recuperând frecvențele înalte pierdute în cursul procesului de compresie.

1 În timpul redării, apăsați butonul de selecție.

2 Rotiți butonul de comandă până ce apare indicația “DM+”, apoi apăsați-l.

3 Rotiți butonul de comandă pentru a selecta “ON”, apoi apăsați acest buton.

4 Apăsați ↵ (BACK).

Observație

• Reglajul stabilit pentru DM+ poate fi reținut pentru fiecare sursă în parte.

Utilizarea ca subwoofer a boxelor din partea din spate

– Intensificare bași spate

Facilitatea de intensificare a basilor din partea din spate va determina intensificarea sunetelor cu frecvențe joase aplicând reglajul filtru trece jos (pag. 17) pentru boxele din partea din spate a vehiculului. Această funcție permite boxelor din spate să funcționeze ca subwoofer dacă nu este conectată o boxă de acest tip.

1 În timpul recepției/ redării, apăsați butonul de selecție.

2 Rotiți butonul de comandă până ce apare indicația “RB ENH”, apoi apăsați-l.

3 Rotiți butonul de comandă pentru a selecta una dintre variantele “1”, “2” sau “3”, apoi apăsați acest buton.

4 Apăsați ↵ (BACK).

Ajustarea elementelor de configurare

1 Apăsați și mențineți apăsat butonul de selecție.

Va apărea interfața de configurare.

2 Rotiți butonul de selecție pentru a fi afișat elementul dorit.

3 Rotiți butonul de selecție pentru a alege valoarea dorită, apoi apăsați-l*.
Reglajul este definitivat.

4 Apăsați ↵ (BACK).

* Pentru reglajele CLOCK-ADJ și BTM, pasul 4 nu este necesar.

În funcție de sursă și de reglaj, pot fi ajustate următoarele elemente :

CLOCK ADJ (Potrivirea ceasului) (pag. 5)

CT (Indicație temporală)

Este activată funcția CT : “ON” și “OFF” (pag. 10).

BEEP (Semnal sonor)
Activează semnalul sonor "ON" și "OFF".

CAUT ALM*1 (Alarmă de atenționare)
Activează alarma de atenționare : "ON",
"OFF" (pag. 5).

AUX-A*1 (Sursă audio auxiliară)
Pentru activarea sursei auxiliare "ON",
"OFF" (pag. 18).

AUTO OFF (Oprire automată)
Oprirea automată a aparatului după un anumit interval de timp de la oprirea aparatului : "NO" (nu), "30S" (după 30 secunde), "30M" (după 30 minute) sau "60M" (după 60 de minute)".

REAR/SUB*1 (amplificator / subwoofer)
Comută ieșirea audio : "SUB-OUT" (subwoofer), "REAR-OUT" (amplificator).

DEMO (Demonstrație)
Activează prezentarea demonstrației "ON", "OFF".

DIMMER (Luminozitatea afișajului)
Modifică luminozitatea afișajului "ON", "OFF".

M.DISPLAY (Afișaj în mișcare)
– "SA" : pentru prezentarea elementelor mobile și a analizorului de spectru.
– "OFF" : dezactivează afișajul în mișcare.

AUTO SCR (Parcurgere automată)
Pentru ca denumirile mai lungi să parcurgă automat ecranul, pentru a putea fi citite : "ON", "OFF".

REGIONAL*2 (Regional)
Restricționează recepția la o anumită regiune "On", "Off" (pag. 9).

ZAP TIME (Durată Zappin)
Selectează durata de redare corespunzătoare funcției ZAPPIN.
– "Z.TIME-1 (aprox 6 secunde)",
"Z.TIME-2 (aprox 15 secunde)",
"Z.TIME-3 (aprox 30 secunde)".

ZAP BEEP (Semnal sonor Zappin)
Stabilește emiterea unui semnal sonor între pasajele redade din fiecare pistă. Variantele disponibile sunt "ON" (activat), "OFF" (dezactivat).

LPF FREQ*3 (Frecvență filtru trece-jos)
Selectează frecvența de tăiere a semnalului de la subwoofer : "50 Hz", "60 Hz", "80Hz", "100Hz", "120Hz".

LPF SLOP*3 (Scurgere filtru trece-jos)
Selectează scurgerea LPF "1", "2", "3".

SW PHASE*4 (Faza subwooferului)
Selectează faza subwooferului : "NORM", "REV".

HPF FREQ (Frecvență filtru trece-sus)
Selectează frecvența de tăiere a semnalului de la boxe frontale / din spate : "OFF", "50Hz", "60Hz", "80Hz", "100Hz", "120Hz".

HPF SLOP (Scurgere filtru trece-sus)
Selectează scurgerea HPF (eficientă numai când pentru HPF FREQ este aleasă altă variantă decât "OFF") : "1", "2", "3".

LOUDNESS (Intensitate sonoră)
Întărește bașii și frecvențele înalte pentru a se obține un sunet clar la nivele reduse ale volumului sonor : "ON", "OFF".

ALO (Optimizator nivel automat)
Este ajustat nivelul optim al volumului la redare pentru toate sursele. Variantele disponibile sunt "ON" (activat), "OFF" (dezactivat).

BTM (pag. 8)

*1 Când aparatul este oprit.

*2 Când este recepționat un post FM.

*3 Când ieșirea audio aleasă este "SUB-OUT" sau când pentru Intensificarea frecvențelor joase din spate este stabilită altă variantă decât "OFF".

*4 Când pentru ieșirea audio este aleasă varianta "SUB-OUT".

Utilizarea echipamentelor opționale

Echipe audio auxiliare

Prin conectarea unui dispozitiv audio portabil opțional la mufa de intrare AUX (mini-mufă stereo) a aparatului, urmată de simpla alegere a sursei, puteți asculta sonorul prin difuzoarele autoturismului dvs.

Conectarea unui dispozitiv audio portabil

- 1 Opriti dispozitivul audio portabil.
- 2 Reduceți volumul sonor al acestui aparat.
- 3 Conectați dispozitivul audio portabil la această unitate prin intermediul unui cablu (care nu este furnizat)*.

* Aveți grijă să folosiți o mufă dreaptă.

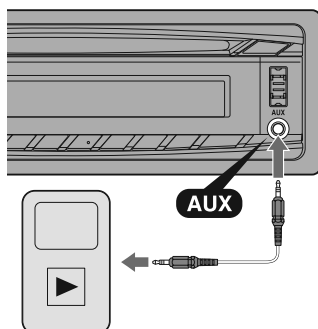

Reglarea nivelului volumului sonor

Aveți grijă ca înainte de redare să reglați volumul fiecărui dispozitiv audio conectat.

- 1 Reduceți volumul acestui aparat.
- 2 Apăsăți butonul (SOURCE/OFF) în mod repetat, până ce este afișat mesajul "AUX".
- 3 Porniți redarea cu dispozitivul audio portabil la un nivel moderat al volumului sonor.
- 4 Reglați volumul sonor al acestui aparat la nivelul obișnuit de audiție.
- 5 Ajustați nivelul de intrare (pag. 14).

Telecomanda RM-X114

Butoanele de la telecomandă, acționează aceleași funcții ca și cele similare ale aparatului.

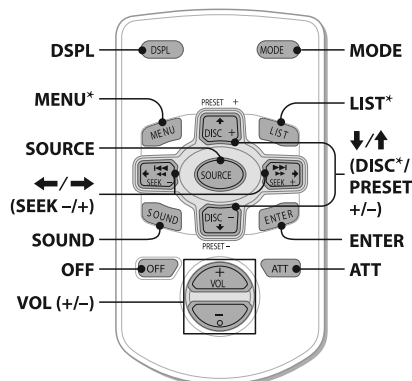

Următoarelor butoane ale telecomenzii le corespund butoane / funcții diferite ale aparatului.

- **Buton DSPL (afișaj)**
Pentru a schimba elementele afișate.
- **Buton SOURCE**
Pentru a porni / a schimba sursa de semnal (Radio / CD / USB / AUX)
- **Butoane ← / → (SEEK -/+)**
Pentru a controla funcțiile CD / Radio în același mod cu butonul (SEEK) -/+ de la aparat.
- **Buton SOUND**
Același rol ca butonul de selecție de la aparat.
- **Buton OFF**
Pentru a opri aparatul / sursa.
- **Buton LIST**
Pentru a accesa modul Quick-BrowZer™.
- **Butoane ↑ / ↓ (DISC* / PRESET +/-)**
Pentru a acționa CD-ul / USB-ul, la fel ca la folosirea butoanelor ① / ② (ALBUM ▲ / ▼) de la aparat.
- **Butonul ATT (atenuare)**
Pentru a atenua sonorul. Pentru a reveni la nivelul anterior, apăsați încă o dată acest buton.

* Nu este disponibil pentru acest aparat.

Note

- Dacă aparatul este oprit și pe ecran nu este nimic afișat, acesta nu poate fi acționat cu telecomanda decât dacă butonul **(SOURCE/OFF)** este apăsat în prealabil sau dacă este introdus mai întâi un disc pentru a-l activa.

Informații suplimentare

Măsuri de precauție

- Dacă mașina dvs. a fost parcată direct la soare, lăsați aparatul să se răcească înainte de a-l folosi.
- Nu lăsați panoul frontal sau dispozitivele audio în interiorul autovehiculului deoarece se pot deteriora din cauza temperaturii ridicate în cazul parcării la soare a mașinii.
- Antena se va extinde în mod automat.

Condensarea umezelii

Dacă a condensat umezeală în interiorul aparatului, scoateți discul și așteptați circa o oră până ce umezeala se evaporă. În caz contrar aparatul nu va funcționa în mod corespunzător.

Pentru a menține o calitate superioară a sunetului

Aveți grijă să nu se verse suc sau alte lichide peste aparat sau peste discuri.

Note privind discurile

- Nu expuneți discurile la radiații solare directe sau la surse de căldură și nici nu le lăsați în mașina parcată la soare.
- Înainte de a reda un disc, curățați-l cu o bucată de pânză moale efectuând mișcările de ștergere dinspre centru spre exterior. Nu folosiți solvenți cum ar fi benzina, tinerul, substanțe de curățare disponibile în comerț.
- Acest aparat este destinat redării discurilor care corespund standardului Compact Disc (CD). Discurile duale și cele de muzică la codarea cărora au fost folosite tehnologii de protecție a drepturilor de autor nu corespund standardului CD și de aceea este posibil să nu poată fi redare de acest aparat.
- **Discuri ce nu pot fi redare cu acest aparat :**
 - discuri care au lipite pe suprafața lor : etichete, abțibilduri, hârtie sau bandă adezivă. Dacă încercați redarea unor astfel de discuri, pot apărea disfuncționalități sau se poate distruge discul.
 - discuri cu forme non-standard (de ex. în formă de inimă, stea sau rectangulare). Sistemul se poate deteriora dacă încercați să folosiți astfel de discuri.
 - discuri cu diametrul de 8 cm.



Note privind discurile CD-R / CD-RW

- Numărul maxim de discuri (numai CD-R / CD-RW) :
 - directoare (albume) : 150 (inclusiv cel de rădăcină),
 - fișiere (piste) și directoare : 300 (sau mai puține, dacă denumirile de fișiere/ directoare conțin prea multe caractere),
 - numărul de caractere care pot fi afișate pentru denumirea unui director/fișier : 32 (Joliet) sau 64 (Romeo).
- Dacă discul înregistrat cu sesiune multiplă începe cu o sesiune CD-DA, va fi recunoscut ca disc CD-DA, iar restul sesiunilor nu vor fi redade.
- **Discuri ce nu pot fi redade cu acest aparat :**
 - discuri CD-R / CD-RW de calitate slabă,
 - discuri CD-R / CD-RW înregistrate cu un echipament incompatibil,
 - discuri CD-R / CD-RW finalizate incorect,
 - alte discuri CD-R / CD-RW decât cele de muzică, înregistrate în format CD sau MP3 corespunzător standardului ISO 9660 Level 1 / Level 2, Joliet/ Romeo sau cu sesiune multiplă.

Ordinea de redare a fișierelor MP3 / WMA / AAC

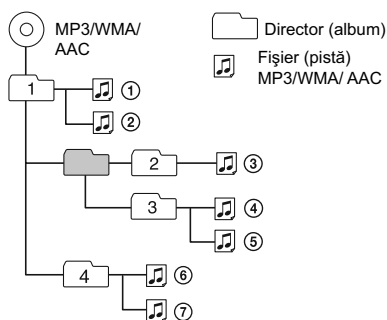

Dacă aveți întrebări sau probleme legate de acest aparat, care nu sunt explicitate în prezentul manual, consultați cel mai apropiat dealer Sony.

Întreținere

Înlocuirea bateriei cu litiu a telecomenzii card

Când bateria se epuizează, distanța de acțiune a telecomenzii se scurtează. Înlocuiți bateria cu una nouă, de tip CR2025 cu litiu. Folosirea altui tip de baterie prezintă un risc de incendiu sau de explozie.

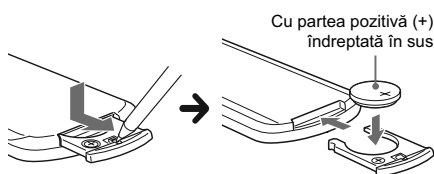

Note despre bateriile cu litiu

- Nu lăsați la îndemâna copiilor bateriile cu litiu. În cazul în care o baterie a fost înghițită, consultați de urgență un medic.
- Ștergeți bateriile cu o bucată de pânză uscată, pentru a asigura un bun contact electric.
- Verificați polaritatea bateriei înainte de a o instala.
- Nu manevrați bateriile cu o pensetă metalică, deoarece se pot produce scurtcircuite.
- Nu expuneți bateria la surse de căldură prea puternice, cum ar fi lumina solară, focul sau altele similare.

ATENȚIE

Bateriile pot exploda în cazul în care sunt tratate în mod necorespunzător. Nu reîncărcați, nu demontați și nu aruncați bateriile în foc.

Curățarea conectorilor

Este posibil ca aparatul să nu funcționeze corespunzător când conectorii dintre unitatea propriu-zisă și panoul frontal nu sunt curăți. Pentru a evita aceasta, detașați panoul frontal (pagina 5) și curățați conectorii cu puțină vată umezită cu alcool. Nu apăsați prea puternic pentru a nu deteriora conectorii.

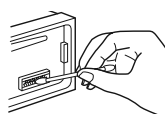

Unitatea principală

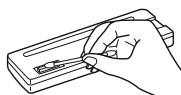

Partea din spate a panoului frontal

Note

- Pentru siguranță, opriți mașina și scoateți cheia din contact înainte de a curăța conectorii.
- Nu atingeți niciodată conectorii direct cu degetele și nici cu obiecte metalice.

Specificații

Secțiunea tuner

• FM

Domeniul de frecvențe : 87,5 ÷ 108 MHz

Terminal de antenă : mufă de antenă de exterior

Frecvența intermediară: 25 kHz

Sensibilitate utilă : 8 dBf

Selectivitate : 75 dB la 400 kHz

Raportul semnal/zgomot : 80 dB (stereo)

Separare : 50 dB la 1 kHz

Frecvența de răspuns : 20 - 15.000 Hz

• MW/LW

Domeniul de frecvențe :

MW 531 – 1.602 kHz

LW 153 – 279 kHz

Terminal de antenă : mufă de antenă de exterior

Frecvența intermediară:

9.124,5 kHz sau 9.115,5 kHz/ 4,5 kHz

Sensibilitate : MW : 26 μV,

LW : 45 μV

Secțiunea CD player

Raportul semnal/zgomot : 120 dB

Frecvența de răspuns : 10 - 20.000 Hz

Ecou și vibrații : sub limita măsurabilă

Secțiunea player USB

Interfață : USB (viteză integrală)

Intensitate maximă de curent : 1 A

Amplificator de putere

Ieșire : Ieșiri pentru boxe

Impedanța boxelor : 4 - 8 ohm

Puterea maximă la ieșire :

45 W × 4 (la 4 ohm)

Caracteristici generale

Ieșiri :

- Terminal audio de ieșire (sub/spate, comutabil)
- Terminal de comandă a releului antenei
- Terminal de comandă a amplificatorului de putere

Intrări :

- Terminal de intrare al comenzii de la distanță
- Terminal de intrare pentru antenă
- Mufa de intrare AUX (mini-mufă stereo)
- Conector USB pentru semnal de intrare

Cerințe privind alimentarea :

- 12 V curent continuu, de la bateria mașinii (împământare negativă)

Dimensiuni :

- cca. 178 × 50 × 179 mm (L×Î×A)

Dimensiuni de montaj :

- cca. 182 × 53 × 162 mm (L×Î×A)

Masa : cca. 1,2 kg

Accesorii furnizate :

- Piese pentru montare și conectare (1 set)

Accesorii / echipamente opționale :

- Telecomandă : RM-X114

Este posibil ca dealer-ul dvs. să nu dispună de unele dintre accesoriile listate mai sus. Vă rugăm să cereți acestuia informații detaliate.

Designul și specificațiile pot fi modificate fără să fiți avizați.

Soluționarea problemelor

Lista de mai jos vă poate fi de folos în soluționarea problemelor legate de aparat. Înainte de a consulta lista de mai jos, verificați dacă sunt realizate corect conexiunile și dacă sunt respectate procedurile de funcționare. Pentru detalii privind utilizarea siguranței și detașarea unității din bord, consultați manualul de instalare/conectare al acestei unități. Dacă problema nu este soluționată, vizitați site-ul de asistență pentru clienți : <http://support.sony-europe.com/>

Probleme generale

Aparatul nu este alimentat cu energie.

- Verificați conexiunea și siguranța.
- Dacă aparatul este oprit și afișajul se stinge, nu mai poate fi acționat cu ajutorul telecomenzii.
→ Porniți aparatul.

Antena de putere nu se extinde

- Antena nu are releu.

Nu se aude sunetul

- Este activată funcția ATT.
- Poziția comenzii de gradare "FADER" nu este reglată pentru un sistem de 2 boxe.

Nu se aude semnalul sonor

- Semnalul sonor este oprit (pag. 17).
- Este conectat un amplificator de putere opțional și nu este utilizat amplificatorul încorporat al aparatului.

A fost șters conținutul memoriei aparatului

- Cablul de alimentare sau bateria au fost deconectate sau nu sunt conectate corespunzător.

Posturile de radio memorate și indicația ceasului sunt șterse. S-a ars siguranța. Se aude zgomot când este schimbată poziția cheii de contact.

- Cablurile nu sunt corect cuplate la conectorul dispozitivului de alimentare de la mașină.

În cursul redării sau recepției, începe modul demonstrativ.

- Dacă, timp de 5 min., nu este efectuată

nici o operație după ce a fost aleasă varianta "DEMO-ON", începe prezentarea demonstrativă.

→ Alegeți varianta "DEMO-OFF" (pag. 17).

Dispare afișajul / sau nu apare nimic în fereastra de afișare

- Pentru reglajul de luminozitate este aleasă varianta "DIM-ON" (pag. 17).
- Afișajul dispare dacă apăsați și mențineți apăsat butonul (SOURCE/OFF).
→ Apăsați și mențineți apăsat butonul (SOURCE/OFF) până ce apare afișajul.
- Conectorii sunt murdari (pag. 21).

Funcția de oprire automată nu acționează.

- Aparatul este pornit. Funcția Auto Off (Oprire automată) se activează după oprirea aparatului.
→ Opriți aparatul.

Recepție radio

Posturile de radio nu pot fi recepționate.

Sonorul este acoperit de zgomot.

- Conexiunea nu este corectă.
→ Conectați cablul de comandă al antenei (albastru) sau cablul de alimentare suplimentar (roșu) la cablul de alimentare pentru amplificatorul antenei mașinii (numai dacă mașina dvs. are încorporată în geamul din spate/lateral o antenă).
→ Verificați conectarea antenei de mașină.
→ Dacă antena mașinii nu se întinde, verificați conexiunea cablului de comandă al acesteia.

Nu este posibilă găsirea posturilor deja stocate.

- Stocați frecvența corectă în memorie.
- Semnalul recepționat este prea slab.

Nu este posibilă depistarea automată a posturilor de radio

- Semnalul emis este prea slab.
→ Încercați depistarea manuală a posturilor de radio.

RDS

Operația de căutare SEEK începe după câteva secunde de ascultare.

- Postul de radio nu este TP sau are semnal slab.
→ Dezactivați funcția TA (pag. 9).

Nu sunt recepționate anunțuri legate de trafic.

- Activați funcția TA (pag. 9).
- Postul de radio ascultat nu transmite informații legate de trafic deși este folosită facilitatea TP.
→ Depistați un alt post de radio.

PTY afișează "- - - - -".

- Postul de radio curent nu furnizează servicii RDS.
- Nu au fost recepționate datele RDS.
- Postul de radio nu specifică tipul de program.

Denumirea service-ului unui program apare intermitent.

- Nu există frecvențe alternative pentru postul de radio curent.
→ Apăsați (SEEK) +/- câtă vreme apare intermitent denumirea service-ului unui program. Apare mesajul "PI Seek" și aparatul începe căutarea unei alte frecvențe cu aceleași date PI (Identificare de program).

Redarea unui CD

Nu poate fi introdus un disc în aparat

- Există deja un alt disc în aparat.
- CD-ul a fost introdus în mod forțat în poziție inversă sau pe o direcție greșită (oblic).

Nu începe redarea.

- Discul este murdar sau defect.
- Ați încercat să redați un disc CD-R / CD-RW care nu este unul audio (pag. 20).

Nu pot fi redate fișiere MP3 / WMA / AAC.

- Discul este incompatibil cu formatul și cu versiunea MP3 / WMA / AAC. Pentru detalii legate de discurile ce pot fi redate și de formate, vizitați site-ul de asistență ce prezintă aceste informații.

Durează mai mult timp până ce începe redarea fișierelor MP3 / WMA / AAC decât în cazul altora.

- Durează mai mult timp până ce începe redarea următoarelor discuri :
 - un disc cu o structură arborescentă complicată,
 - un disc înregistrat în sesiune multiplă,
 - un disc pe care pot fi adăugate date.

Elementele nu parcurg ecranul.

- Pentru discuri cu foarte multe caractere, este posibil ca acestea să nu parcurgă ecranul.
- Pentru "AUTO SCR" s-a ales varianta "OFF".
 - Alegeți "A. SCRL-ON" (pag. 17).
 - Apăsați și mențineți apăsat butonul  (SCRL).

Apar omisiuni ale sunetului.

- Aparatul nu este corect montat.
 - Montați aparatul la un unghi mai mic de 45° într-o zonă rezistentă a mașinii.
- Discul este murdar sau defect.

Redare USB

Nu puteți reda elementele prin intermediul unui hub USB.

- Această unitate nu poate recunoaște dispozitivele USB prin intermediul unui hub USB.

Nu este posibilă redarea elementelor.

- Un dispozitiv USB nu funcționează.
 - Recuplați-l.

Durează mai mult timp până ce începe redarea materialului de pe un dispozitiv USB.

- Dispozitivul USB conține fișiere cu o structură arborescentă complexă.

Sonorul este intermitent.

- Sunetul poate fi intermitent la viteze de transfer mai mari de 320 kbps

Afișaje de eroare / Mesaje

CHECKING (Verificare)

- Aparatul confirmă conectarea unui dispozitiv USB.
 - Așteptați încheierea operației de confirmare a conectării.

ERROR (Eroare)

- Discul este murdar sau introdus invers în aparat.
 - Curățați sau așezați corect discul în aparat.
- A fost introdus un disc neînregistrat în aparat.
- Dispozitivul USB nu poate fi recunoscut automat.
 - Conectați-l din nou.
- Discul are o problemă și nu poate fi redat.
 - Introduceți un alt disc în aparat.
- Apăsați butonul  (eject) pentru a scoate discul.

FAILURE (Eșec)

- Nu este corectă conectarea boxelor sau a amplificatoarelor.
→ Consultați manualul de instalare / conectare al acestui model și verificați conexiunea.

HUB NO SUPRT (Incompatibil cu hub-uri USB)

- Hub-ul USB nu este compatibil cu această unitate.

NO AF (Fără AF)

- Nu există frecvențe alternative pentru postul de radio curent.
→ Apăsați (SEEK) +/- în timp ce denumirea serviciului programului apare intermitent. Unitatea începe căutarea unei alte frecvențe cu aceleași date PI (de identificare a programului) (apare indicația "PI SEEK").

NO DEV (Nici un dispozitiv)

- Este selectată ca sursă varianta USB fără a se fi conectat un dispozitiv USB. Un dispozitiv USB sau un cablu USB a fost decuplat în cursul redării.
→ Aveți grijă să cuplați dispozitivul și cablul USB.

NO NAME (Nici o denumire)

- Denumirea discului / albumului / pistei / numele artistului nu sunt notate pe pistă.

NO MUSIC (Nici un fel de muzică)

- Discul sau dispozitivul USB nu conține fișiere de muzică.
→ Introduceți un CD cu muzică în aparat.
→ Conectați un dispozitiv USB care conține fișiere de muzică.

NO TP (Fără TP)

- Aparatul va continua să caute posturile de radio TP disponibile.

OFFSET (Disfuncționalitate)

- Poate fi vorba despre o disfuncționalitate internă.
→ Verificați conexiunea. Dacă indicația de eroare rămâne pe ecran, consultați cel mai apropiat dealer Sony.

Overload (Supraîncărcare)

- Dispozitivul USB este supraîncărcat.
→ Decuplați dispozitivul USB, apoi schimbați sursa apăsând butonul (SOURCE/OFF).
→ Este o indicație a faptului că aparatul este deteriorat sau că este conectat cu un echipament care nu este acceptat.

READ (Citire)

- Aparatul citește toate informațiile legate de piste și de album de pe disc.
→ Așteptați până la încheierea citirii și redarea va începe automat. În funcție de structura informațiilor de pe disc, poate dura mai mult de un minut până la începerea redării.

USB NO SUPRT (Nu este acceptat USB)

- Dispozitivul USB nu este acceptat.
→ Pentru detalii legate de compatibilitatea dispozitivului dvs. USB, vizitați site-ul de internet destinat asistenței pentru clienți.

"LLLL" sau "rrrr"

- În cursul redării rapide înainte sau înapoi, ați ajuns la începutul sau la sfârșitul discului și nu mai puteți continua redarea.

"_"

- Caracterul nu poate fi afișat de acest aparat.

Dacă aceste soluții nu vă ajută să ameliorați situația, consultați cel mai apropiat dealer Sony.

Dacă duceți aparatul la reparat din cauza problemelor de redare a compact discurilor, aveți grijă să aduceți cu dvs. și discul la care ați constatat problemele.

Instalare / Conexiuni

Măsuri de precauție

- Această unitate este destinată exclusiv alimentării cu curent continuu de 12 volți și împământare (masă) negativă.
- Nu fixați firele sub șuruburi și nu le prindeți în părțile mobile ale mașinii (de ex. șinele fotoliilor).
- Înainte de efectuarea conexiunilor, scoateți cheia de contact pentru a evita scurtcircuitele.
- Conectați cablul de alimentare ③ la unitate și la difuzoare înainte de efectua conexiunea la alimentarea auxiliară.
- **Trageți toate firele de împământare (masă) către un punct comun de împământare (masă).**
- Aveți grijă ca, pentru siguranță, să izolați cu bandă izolatoare electrică orice cablu liber neconectat.

Note referitoare la cablul de alimentare (galben)

- Atunci când conectați această unitate împreună cu alte componente stereo, circuitele mașinii trebuie să suporte un amperaj mai mare decât suma amperajelor siguranțelor fuzibile ale tuturor unităților.
- În cazul în care circuitele mașinii nu suportă amperajul necesar, conectați unitatea direct la bateria mașinii.

Echipament folosit în ilustrații (nu este furnizat)



Difuzor frontal



Difuzor spate



Subwoofer

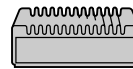

Amplificator de putere

1 Lista părților

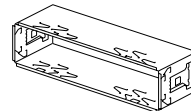

① Rama de montaj



② Adaptor de antenă (exterioară)

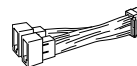

③ Cablu de alimentare/ difuzoare



④ Chei de extracție × 2

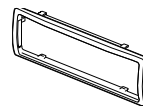

⑤ Rama de protecție

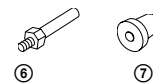

⑥ ⑦
Piese de fixare

- Numerele încercuite sunt folosite mai departe în text pentru a indica părțile componente respective.
- Rama de montaj ① și cea de protecție ⑤ sunt atașate unității înainte de transport. Înainte de a monta unitatea, folosiți cheile de extracție ④ pentru a detașa rama ① de la unitate. Pentru detalii, vedeți “4 Detașarea ramei de protecție și a suportului” la pag. 31. Cifrele încercuite sunt folosite mai departe în text pentru a indica părțile componente respective.
- **Păstrați cheile de extracție ④ în vederea utilizării ulterioare, deoarece ele sunt necesare la demontarea unității din bordul mașinii.**

ATENȚIE

Manevrați cu grijă rama de montaj ① pentru a evita să vă răniți la degete.

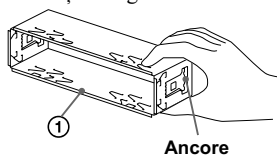

Notă

- Înainte de instalare, aveți grijă ca ancorele de pe ambele părți ale ramei de fixare ① să fie îndoite înspre interior cu 2 mm. Dacă ancorele sunt drepte sau îndoite spre exterior, aparatul nu este bine fixat și poate ieși din locaș.

2 Exemple de conectare

2-A

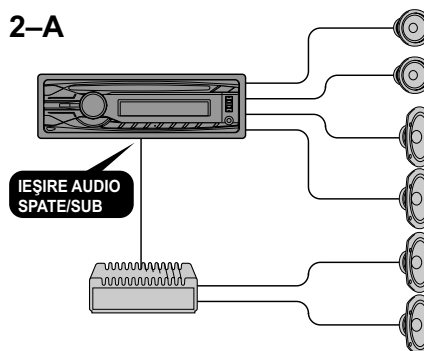

Note pentru 2-A

- Aveți grijă să conectați firul împământare (masă) înainte de a conecta amplificatorul.
- Alarma va emite sunet doar dacă este folosit amplificatorul încorporat.

2-B

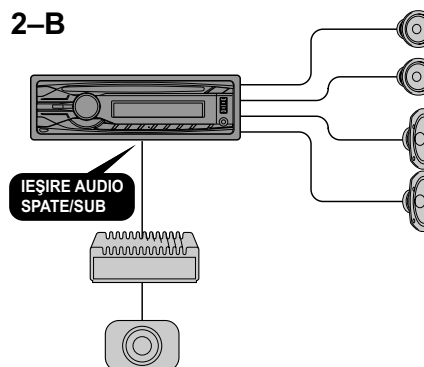

*¹ Notă pentru conectarea antenei exterioare

În cazul în care antena (exterioară a) mașinii este de tip ISO (Organizația Internațională pentru Standardizare), folosiți pentru conectare adaptorul furnizat ②. Conectați mai întâi antena (exterioară a) mașinii la adaptorul furnizat, apoi conectați adaptorul la mufa de antenă (exterioară) a unității principale.

*² Cablu RCA cu pini (nu este furnizat).

*³ ieșirea audio AUDIO OUT poate fi comutată pentru SUB și REAR.

*⁴ Este posibil să fie necesar un adaptor separat.

1	Violet	+	Boxă, spate, dreapta	5	Alb	+	Boxă, față, stânga
2		-	Boxă, spate, dreapta	6		-	Boxă, față, stânga
3	Gri	+	Boxă, față, dreapta	7	Verde	+	Boxă, spate, stânga
4		-	Boxă, față, dreapta	8		-	Boxă, spate, stânga

Polaritățile negative ale pozițiilor 2, 4, 6 și 8 au fire cu dungi.

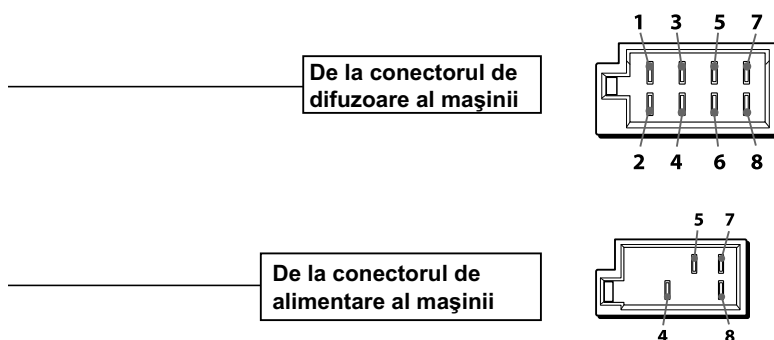

4	Galben	alimentare continuă	7	Roșu	alimentare comandată
5	Bleu	comanda antenei exterioare	8	Negru	împământare

Pozițiile 1, 2, 3 și 6 nu au pini

AVERTIZARE

În cazul în care aveți o antenă (exterioară) fără cutie releu, conectarea acestei unități folosind cablul de alimentare ③ furnizat poate deteriora antena (exterioară).

Note referitoare la cablurile de alimentare și comandă

- Cablul de comandă al antenei (albastru) furnizează +12 V C.C. atunci când porniți tunerul sau când activați funcțiile AF (frecvențe alternative) sau TA (anunțuri de trafic).
- În cazul în care mașina are o antenă FM/MW/LW (exterioară) încorporată în geamurile din spate sau laterale, conectați cablul (albastru) de comandă al antenei (exterioare) sau cablul (roșu) de alimentare pentru accesorii la terminalul amplificatorului de antenă existent. Pentru detalii, consultați dealer-ul dvs.
- Antenele (exterioare) fără cutie-releu nu pot fi folosite cu această unitate.

Conectarea pentru menținerea memoriei

Atunci când este conectat cablul galben de alimentare, circuitele de memorie sunt permanent alimentate chiar dacă cheia de contact este în poziția oprit.

Note despre conectarea difuzoarelor

- Opriți aparatul înainte de a conecta difuzoarele.
- Folosiți difuzoare cu impedanță între 4 și 8 ohm, de putere adecvată, pentru a evita deteriorarea lor.
- Nu conectați bornele difuzoarelor la șasiul mașinii, și nu conectați bornele difuzoarelor dreapta cu cele ale difuzoarelor stânga.
- Nu conectați împământarea (masa) acestei unități la borna negativă (-) a difuzorului.
- Nu încercați să conectați difuzoarele în paralel.
- Conectați numai difuzoare pasive. Conectarea de difuzoare active (cu amplificator încorporat) poate deteriora unitatea.
- Pentru evitarea disfuncționalităților, nu folosiți cablul de difuzor încorporat al mașinii dacă unitatea are un fir comun negativ (-) pentru difuzoarele din dreapta și din stânga.
- Nu conectați firele de difuzor ale unității unul la celălalt.

Note despre conexiune

- În cazul în care difuzoarele și amplificatorul nu sunt corect conectate, va fi afișat mesajul "FAILURE" (eșec). În acest caz, verificați dacă amplificatorul și difuzoarele sunt corect conectate.

Măsuri de precauție

- Alegeți cu grijă locul pentru instalare astfel ca unitatea să nu influențeze operațiile obișnuite de conducere.
- Evitați instalarea unității în locuri expuse prafului, murdăriei, vibrațiilor excesive sau temperaturilor mari cum ar fi în lumina directă a soarelui sau lângă conducte de încălzire..
- Pentru securitate și siguranță, folosiți exclusiv piesele furnizate pentru instalare.

Ajustarea unghiului de montare

Ajustați unghiul de montare la mai puțin de 45°.

4 Detașarea ramei de protecție și a suportului

Înainte de a instala unitatea, detașați de la unitate rama de protecție ⑤ și suportul ①.

1 Detașarea ramei de protecție ⑤.

Apucați cu degetele laturile opuse ale ramei de protecție ⑤ pentru a o deplasa în exterior.

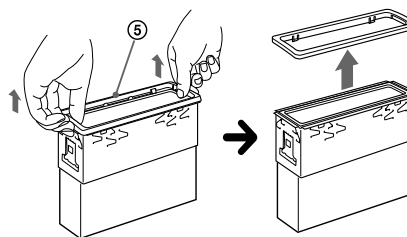

2 Detașarea suportului ①.

- 1 Introduceți împreună ambele chei de extracție ④ între unitate și suport ① până ce se produce un clic.
- 2 Trageți în jos suportul ①, apoi trageți unitatea în sus pentru a le detașa.

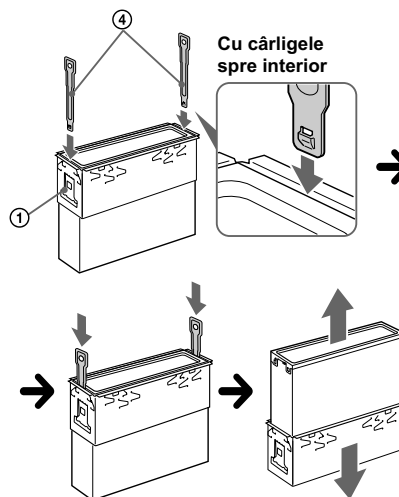

5 Exemplu de montare

Montarea în bordul mașinii

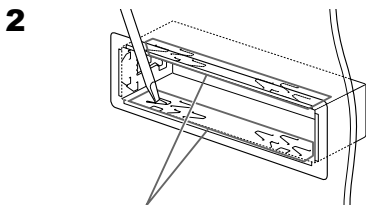
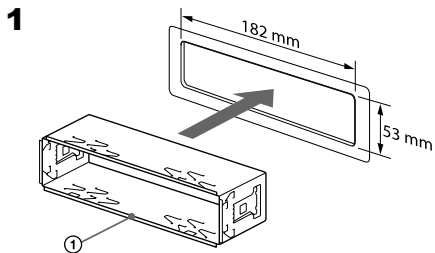

Îndoți aceste gheare spre exterior pentru o potrivire exactă, dacă este necesar.

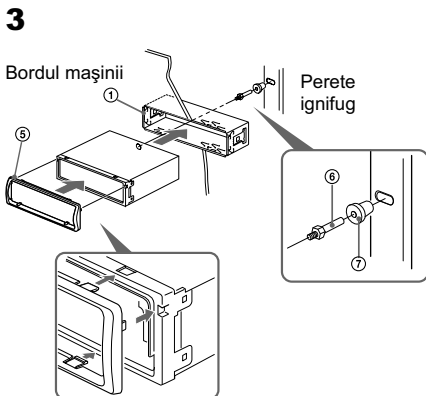

Aveți grijă ca cele 4 ancore ale ramei de protecție (5) să fie potrivite corespunzător în orificiile unității.

6 Detașarea și atașarea panoului frontal

Înainte de a instala unitatea, detașați panoul frontal.

Pentru detașare

Înainte de a detașa panoul frontal, aveți grijă să apăsați și să mențineți apăsat butonul (SOURCE/OFF). Apăsați  și trageți panoul în afară, către dvs.

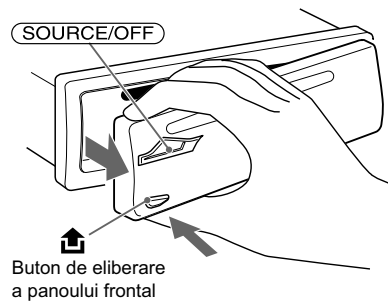

Pentru atașare

Potriveți partea (A) a panoului cu partea (B) a unității, așa cum este ilustrat mai jos, și împingeți partea stângă în poziție până ce se produce un clic.

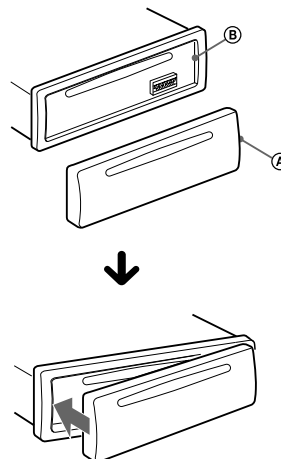

Avertizare pentru cazul în care cheia de contact a mașinii dvs. nu are poziția ACC

Verificați dacă ați activat funcția Auto Off (de oprire automată, pagina 17).

Aparatul se va opri complet, în mod automat, după perioada de timp stabilită, evitându-se consumul de energie a bateriei.

Dacă nu activați funcția Auto Off (de oprire automată), apăsați și mențineți apăsat butonul **(SOURCE/OFF)**, de fiecare dată când opriți mașina, până ce afișajul se stinge.

Înlocuirea siguranței

La înlocuirea siguranței, aveți grijă să folosiți una cu același amperaj ca cea originală.

Dacă se arde siguranța, verificați conexiunea pe traseul de alimentare și înlocuiți siguranța. În cazul în care aceasta se arde din nou după înlocuire, este posibil să existe o disfuncționalitate internă.

Vă recomandăm să consultați cel mai apropiat dealer Sony.

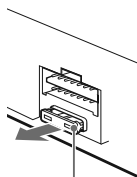

Siguranță (10A)

Diagrama conexiunilor de alimentare

Tipul conectorului auxiliar de alimentare poate diferi în funcție de tipul mașini. Verificați diagrama de conectare a alimentării auxiliare pentru a fi siguri că legăturile au fost realizate corect. Există 3 tipuri de bază (ilustrate mai jos). Este posibil să fiți nevoiți să inversați pozițiile firului roșu cu cel galben la cablul de alimentare al aparatului stereo al mașinii.

După efectuarea corectă a legăturilor și conectarea corectă a alimentării comandate, conectați unitatea la alimentarea mașinii. Pentru orice problemă sau întrebare care nu sunt explicitate în acest manual, vă rugăm să consultați dealer-ul dvs.

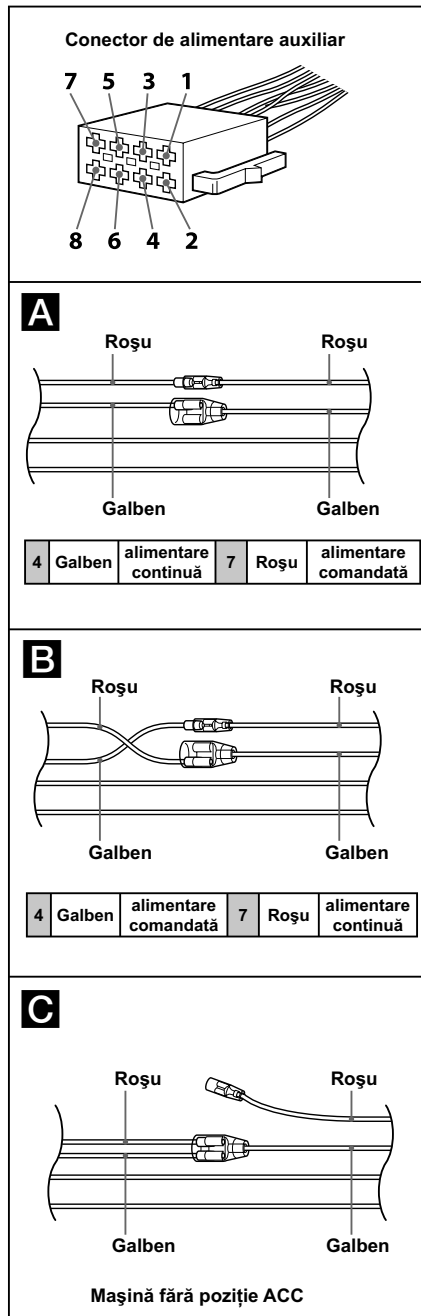

SONY®

Site de asistență

Dacă aveți întrebări sau pentru a obține informații legate de asistență pentru acest produs, vă rugăm să vizitați adresa de mai jos :
<http://support.sony-europe.com/>

Înregistrați acum, online, produsul dvs. la adresa :
www.sony-europe.com/myproducts

<http://www.sony.ro>

RO



Dezafectarea echipamentelor electrice și electronice vechi (Valabil în Uniunea Europeană și în celelalte state europene cu sisteme de colectare separate)

Acest simbol marcat pe un produs sau pe ambalajul acestuia indică faptul că respectivul produs nu trebuie considerat reziduu menajer în momentul în care doriți să îl dezafecțați. El trebuie dus la punctele de colectare destinate reciclării echipamentelor electrice și electronice.

Dezafectând în mod corect acest produs veți ajuta la prevenirea posibilelor consecințe negative asupra mediului înconjurător și sănătății oamenilor care pot fi cauzate de tratarea inadecvată a acestor reziduuri. Reciclarea materialelor va ajuta totodată la conservarea resurselor naturale. Pentru mai multe detalii legate de reciclarea acestui produs, vă rugăm să consultați biroul local, serviciul de preluare a deșeurilor sau magazinul de unde ați achiziționat produsul.