

**Obiectiv interschimbabil**

Instrucțiuni de utilizare

**DT 55-200mm F4-5.6 SAM****DT 50mm F1.8 SAM****DT 30mm F2.8 Macro SAM**

SAL55200-2

SAL50F18/SAL30M28

©2012 Sony Corporation

A-Mount

**A**

DT 55-200mm F4-5.6 SAM

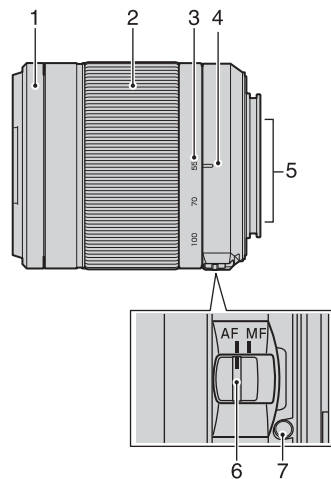

DT 50mm F1.8 SAM

DT 30mm F2.8 Macro SAM

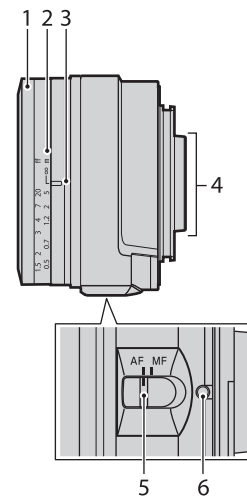
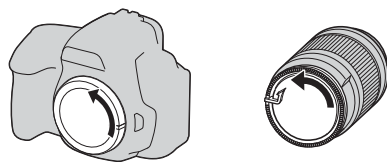
**B****1-1**

(1)

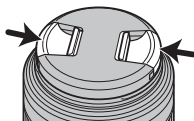

(2)

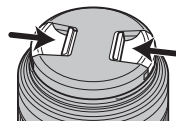
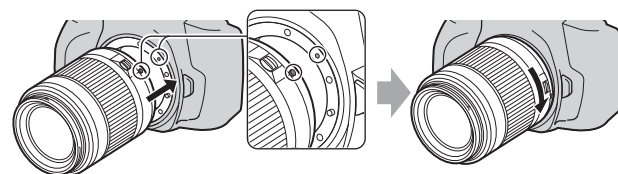
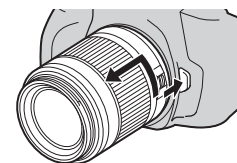
**1-2****2**

Imprimat pe hârtie reciclată într-un grad de cel puțin 70% utilizând cerneală bazată pe ulei vegetal fără VOC (Volatile Organic Compound - Compuși organici volatili).

<http://www.sony.net/>**Română**

În acest manual veți găsi informații despre utilizarea fiecărui obiectiv. Măsurile de precauție comune pentru obiective, cum ar fi notele cu privire la utilizare, se vor regăsi în documentul „Măsurile de precauție înainte de utilizare”, într-o fișă separată. Asigurați-vă că citiți ambele documente înainte de a utiliza obiectivul.

Acest manual este destinat utilizării cu mai multe obiective diferite. Acest obiectiv este conceput pentru soclu A, ce poate fi utilizat cu camere Sony α (modele prevăzute cu un senzor de imagine dimensionat APS-C). Nu îl puteți utiliza împreună cu camerele în format 35 mm.

- DT 55-200mm F4-5.6 SAM este utilizat pentru ilustrațiile din acest manual, dacă nu se menționează altfel.

**Note privind utilizarea**

- Dacă utilizați acest obiectiv cu o cameră cu soclu E, atașați un adaptor de soclu comercializat separat. Nu atașați obiectivul direct la camera cu soclu E, deoarece puteți deteriora ambele produse.
- În timp ce transportați camera cu obiectivul atașat, asigurați-vă că țineți ferm atât camera, cât și obiectivul.
- Nu țineți camera de nicio parte proeminentă a obiectivului în cazul utilizării funcției de zoom sau de focalizare.

**Măsurile de precauție cu privire la utilizarea blițului**

- Atunci când utilizați blițul încorporat în cameră, asigurați-vă că ați îndepărtat parasolarul și că fotografiați de la cel puțin 1 m de subiect. Cu anumite combinații obiectiv/bliț, obiectivul poate bloca parțial lumina blițului, ceea ce generează o umbră în partea de jos a fotografiei.
- Atunci când utilizați lumina circulară\* sau kitul de bliț macro dublu\* cu obiectivul DT 50mm F1.8 SAM sau DT 30mm F2.8 Macro SAM, utilizați adaptorul de lumină macro\*.  
\* Lumina circulară, kitul de bliț macro dublu și adaptorul de lumină macro se comercializează separat.
- DT 55-200mm F4-5.6 SAM nu poate fi utilizat cu lumina circulară și nici cu adaptorul de lumină macro.

**Vignetare**

- Atunci când utilizați obiectivul, colțurile ecranului devin mai întunecate comparativ cu centrul. Pentru a reduce acest fenomen (denumit vignetare), închideți diafragma cu 1 până la 2 opriri.

**A Denumirile componentelor****DT 55-200mm F4-5.6 SAM**

1...Inel de focalizare 2...Inel de zoom 3...Scală pentru distanța focală  
4...Indice pentru distanța focală 5...Puncte de contact obiectiv  
6...Comutator de mod de focalizare 7...Indice de montare

**DT 50mm F1.8 SAM, DT 30mm F2.8 Macro SAM**

1...Inel de focalizare 2...Scală de distanță\* 3...Indice de distanță  
4...Puncte de contact obiectiv 5...Comutator de mod de focalizare  
6...Indice de montare

\* Numerele de pe scala de distanță de pe DT 30mm F2.8 Macro SAM sunt diferite de cele din ilustrație.

**B Atașarea/demontarea obiectivului****Pentru a atașa obiectivul (consultați ilustrația B-1.)**

- 1 Demontați capacele pentru obiectiv frontal și posterior și capacul pentru corpul camerei.
  - Puteți atășa/demonta capacul frontal pentru obiectiv în două moduri, (1) și (2). Atunci când atașați/demontați capacul pentru obiectiv cu parasolarul atașat, utilizați metoda (2).
- 2 Aliniați indicele portocaliu de pe montura obiectivului cu indicele portocaliu de pe cameră (indice de montare), apoi introduceți obiectivul în soclu de pe obiectiv și rotiți-l în sensul acelor de ceasornic până se blochează.
  - Nu apăsați butonul de eliberare a obiectivului de pe cameră în timpul montării obiectivului.
  - Nu montați obiectivul oblic.

**Pentru a demonta obiectivul (consultați ilustrația B-2.)**

În timp ce mențineți apăsat butonul de eliberare a obiectivului de pe cameră, rotiți obiectivul în sens opus acelor de ceasornic până când se oprește, apoi demontați-l.

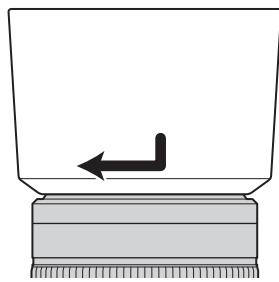
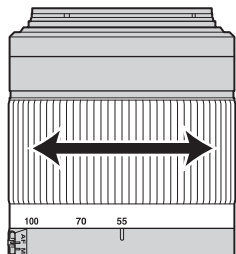
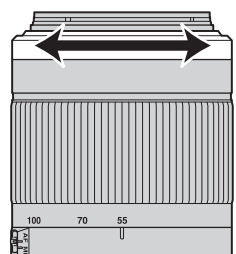
**C****D****E****C Atașarea parasolarului****(DT 55-200mm F4-5.6 SAM)**

Se recomandă să utilizați un parasolar pentru a reduce luminozitatea puternică și pentru a asigura o calitate maximă a imaginii.

Potrivii parasolarul în soclul de la capătul monturii obiectivului și rotiți parasolarul în sensul acelor de ceasornic până se aude un clic.

- În timpul depozitării, întoarceți parasolarul și puneți-l pe obiectiv invers.

**D Zoom****(DT 55-200mm F4-5.6 SAM)**

Rotiți inelul de zoom la distanța focală dorită.

**E Focalizare**

Când se utilizează focalizarea automată, camera reglează focalizarea în mod automat.

- Nu atingeți inelul de focalizare rotativ în timp ce camera focalizează automat.
  - Funcția de focalizare manuală directă a camerei nu poate fi utilizată împreună acest obiectiv. (Unele camere nu au funcția de focalizare manuală directă. În cazul în care camera dvs. dispune de această funcție, restricția de față este explicată în secțiunea legată de focalizare din manualul de instrucțiuni al camerei.)
  - Nu puteți comuta între modurile AF/MF cu butonul AF/MF de pe cameră. (În funcție de cameră, este posibil ca butonul AF/MF să nu existe. În cazul în care camera dvs. dispune de această funcție, restricția de față este explicată în secțiunea legată de focalizare din manualul de instrucțiuni al camerei.)
- În modul MF (focalizare manuală), rotiți inelul de focalizare în timp ce priviți prin vizor etc. (Consultați ilustrația **E**.)

**Pentru a comuta între modurile AF (focalizare automată)/MF (focalizare manuală)**

Puteți comuta între modurile AF și MF cu ajutorul comutatorului pentru modurile de focalizare de pe obiectiv. Asigurați-vă că setați comutatorul pentru modurile de focalizare (clapeta) de pe cameră la AF.

- Asigurați-vă că setați comutatorul pentru modurile de focalizare la MF pentru focalizarea manuală. Nu rotiți inelul de focalizare fără să setați la MF. Rotirea forțată a inelului de focalizare fără a comuta la MF poate duce la deteriorarea inelului de focalizare.

**Pentru a fotografia un subiect la distanța infinit în modul MF**

Poziția la infinit asigură reglarea de compensare a mișcării focalizării determinate de modificarea temperaturii. Când fotografiați un subiect la distanța infinit în modul MF, focalizați cu ajutorul vizorului sau al altor mijloace.

**F Macrofotografiere****(DT 30mm F2.8 Macro SAM)****Măsurile de precauție cu privire la utilizarea unui indicator de expunere disponibil în comerț sau al funcției de fotografiere cu bliț manual**

Dacă fotografiați din apropierea unui subiect cu DT 30mm F2.8 Macro SAM, luminozitatea obiectivului este redusă.

Dacă fotografiați în modul de expunere automată sau în modul cu măsurare manuală (de exemplu, modul AUTO al camerei), expunerea este reglată automat.

Dacă utilizați un indicator de expunere disponibil în comerț sau dacă fotografiați cu ajutorul funcției cu bliț manual disponibil cu unele unități de bliț externe, setați expunerea la o valoare mai mare decât valoarea indicată.

Compensare expunere	+1 1/3	+1	+2/3	+1/3	0	
Distanță de fotografiere (m)	0,129	0,132	0,143	0,181	0,519	∞

**Specificații**

Nume (Numele modelului)	Distanță focală echivalentă formatului de 35 mm*1 (mm)	Grupuri obiectiv-elemente	Unghi de vizualizare*1	Focalizare minimă*2 (m)	Factor de mărire maxim (X)	Apertură minimă	Diametru filtru (mm)	Dimensiuni (diametru x înălțime maxime) (aprox., mm)	Greutate (aprox., g)
DT 55-200mm F4-5.6 SAM (SAL55200-2)	82,5-300	9-13	29°-8°	0,95	0,29	f/32-f/45	55	71,5x85	305
DT 50mm F1.8 SAM (SAL50F18)	75	5-6	32°	0,34	0,2	f/22	49	70x45	170
DT 30mm F2.8 Macro SAM (SAL30M28)	45	5-6	50°	0,129	1	f/22	49	70x45	150

\*1 Valorile pentru distanța focală și unghiul de vizualizare echivalente formatului de 35 mm au la bază camerele foto digitale cu obiectiv interschimbabil prevăzute cu senzor de imagine dimensionat APS-C.

\*2 Focalizarea minimă este distanța cea mai mică dintre senzorul de imagine și subiect.

- Acest obiectiv este prevăzut cu un codificator de distanță. Codificatorul de distanță permite o măsurare mai exactă (ADI) prin folosirea unui bliț pentru proces.
- În funcție de mecanismul obiectivului, distanța focală se poate modifica după fiecare schimbare a distanței de fotografiere. Distanța focală se bazează pe focalizarea obiectivului la infinit.

**Elemente incluse**

DT 55-200mm F4-5.6 SAM: Obiectiv (1), Capac pentru obiectiv frontal (1), Capac pentru obiectiv posterior (1), Parasolar (1), Set de documente tipărite  
DT 50mm F1.8 SAM/DT 30mm F2.8 Macro SAM: Obiectiv (1), Capac pentru obiectiv frontal (1), Capac pentru obiectiv posterior (1), Set de documente tipărite  
Designul și specificațiile se pot modifica fără notificare prealabilă.

**α** este marcă comercială a Sony Corporation.