



\* 4 5 4 7 6 1 3 1 1 \*

(1)

ILG9

PT

## Para ouvir o som do televisor

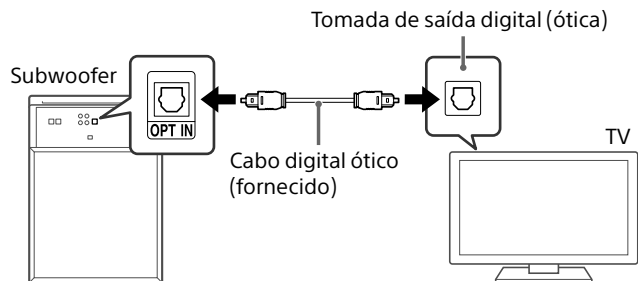

Configure a definição de saída de áudio para o modo de saída PCM no televisor. Este sistema suporta apenas formatos PCM linear de 2 canais. Para obter detalhes, consulte "Preparar o som do televisor" nas instruções de funcionamento.

EL

## Για να ακούτε τον ήχο της τηλεόρασης

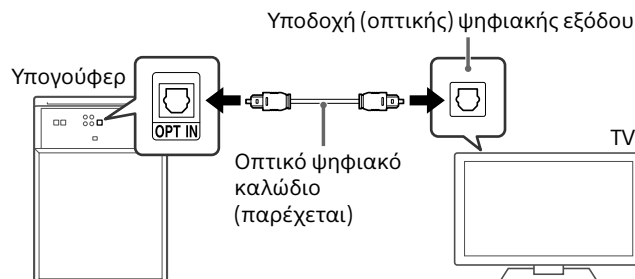

Προσαρμόστε τη ρύθμιση εξόδου ήχου στη λειτουργία εξόδου PCM στην τηλεόραση. Το σύστημα αυτό υποστηρίζει μόνο 2 κανάλια ήχου φορμά γραμμικού PCM. Για λεπτομέρειες, ανατρέξτε στην ενότητα «Προετοιμασία για ήχο από την τηλεόραση» των οδηγιών χρήσης.

© 2014 Sony Corporation

CZ

## Poslech zvuku z televizoru

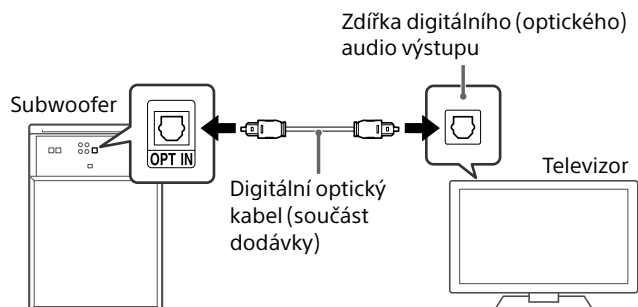

Na televizoru nastavte výstup audia na režim PCM. Tento systém podporuje pouze 2kanalové lineární PCM formáty. Podrobnosti naleznete v části „Příprava pro zvuk z televizoru“ v návodu k obsluze.

SK

## Počúvanie zvuku televízora

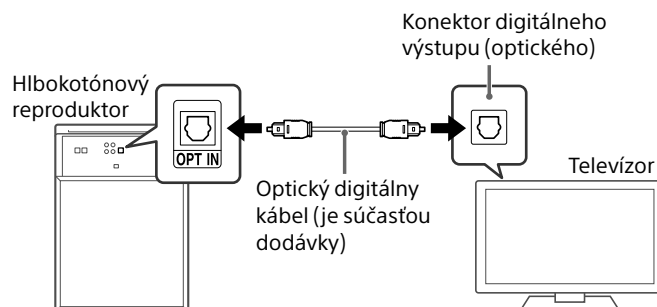

Vyberte nastavenie zvukového výstupu na režim výstupu PCM na televízore. Tento systém podporuje len 2-kanalové signály vo formáte Linear PCM. Podrobné informácie nájdete v návode na použitie v časti Príprava na zvuk televízora.

**HU**

## A televízió hangjának meghallgatása

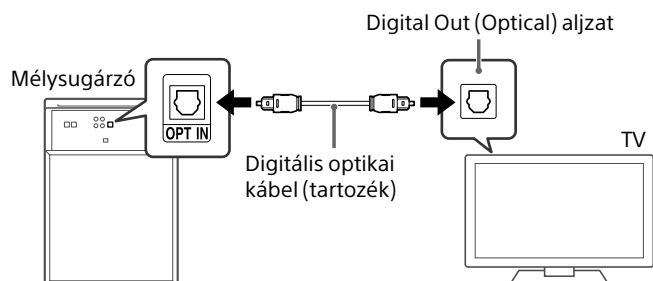

A televízión a hangkimeneti beállítást állítsa PCM kimeneti módra. Ez a rendszer csak kétsatornás lineáris PCM formátumokat támogat. Részletekért olvassa el a kezelési útmutató „Előkészületek a televízió hangjához” részét.

**RO**

## Pentru a asculta sunetul la televizor

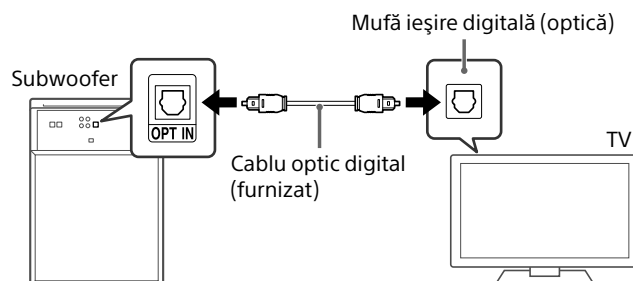

Configurați setarea ieșirii audio la modul de ieșire PCM pe televizor. Acest sistem acceptă doar formate PCM lineare cu 2 canale. Pentru detalii, consultați secțiunea „Pregătirea sunetului televizorului” în instrucțiunile de utilizare.

**BG**

## За слушане на звука от телевизора

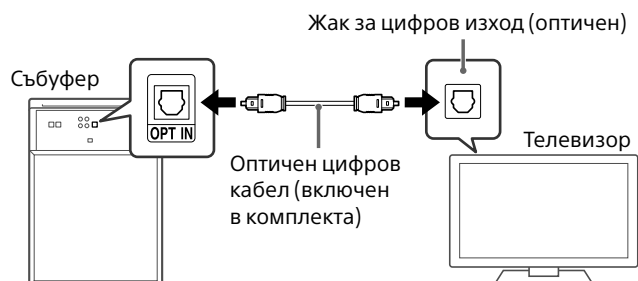

Задайте настройката на аудио изхода на режима за PCM изход на телевизора. Тази система поддържа само двуканални линейни PCM формати. За подробности вижте „Подготовка за звук от телевизор” в инструкциите за експлоатация.