

SONY®

Sistem audio personal

Manual de instrucțiuni

RO



© 2012 Sony Corporation
Fabricat in China

ZS-BTY52

Atenție

Pentru a preveni incendiile și șocurile electrice, nu expuneți aparatul la ploaie și la umezeală.

Pentru a preveni incendiile și șocurile electrice, nu stropiți, nu picurați apă pe aparat și nu așezați pe acesta recipiente care conțin lichide, cum ar fi vase cu apă.

Deoarece ștecărul are rolul de a deconecta aparatul de la rețeaua electrică aveți grijă să cuplați aparatul la o priză ușor accesibilă. Dacă remarcați vreun comportament anormal, decuplați imediat ștecărul de la priză.

Sistemul nu este decuplat de la rețeaua de c.a. câtă vreme este cuplat la o priză, chiar dacă echipamentul propriu-zis a fost oprit.

Nu montați aparatul în spații închise și strâmte, cum ar fi o bibliotecă sau un dulap.

Presiunea exagerată exercitată de sunetul emis de câști sau minicâști, poate conduce la pierderea sau deteriorarea auzului.

Nu expuneți bateriile sau acumuloarele la căldură excesivă spre exemplu la radiații solare directe, la foc sau la surse de căldură similare.

Plăcuța pe care este notată denumirea produsului se află în partea de jos a unității, spre exterior.

Notă pentru clienți : următoarele informații sunt valabile numai pentru echipamentele comercializate în țările în care se aplică Directivile Uniunii Europene

Producătorul acestui aparat este Sony Corporation, 1-7-1 Konan Minatoku Tokyo, 108-0075 Japonia. Întrebările legate de compatibilitatea acestui produs în baza legislației europene trebuie adresate la : Sony Deutschland GmbH, Hedelfinger Strasse 61, 70327 Stuttgart, Germania, care este reprezentantul autorizat. Pentru orice servicii sau chestiuni legate de garanție, vă rugăm să apelați la adresa menționată în documentele separate pentru service sau garanție.

Doar în Europa



**Dezafectarea bateriilor uzate
(Valabil în Uniunea Europeană
și în celelalte state europene
cu sisteme de colectare
separate)**

Acest simbol marcat pe baterie (acumulator) sau pe ambalajul acestuia indică faptul că respectivul produs nu trebuie considerat reziduu menajer în momentul în care doriți să îl dezafectați.

Pe anumite baterii, acest simbol poate fi utilizat în combinație cu simbolul unui element chimic. Simbolul chimic pentru mercur (Hg) sau cel pentru plumb (Pb) este marcat în cazul în care bateria conține mai mult de 0,0005% mercur, respectiv mai mult de 0,004% plumb.

Puteți ajuta la prevenirea posibilelor consecințe negative asupra mediului înconjurător și sănătății oamenilor care pot fi cauzate de tratarea inadecvată a acestor reziduuri dezafectând în mod corect acest produs. Reciclarea materialelor va ajuta totodată la conservarea resurselor naturale. În cazul produselor care din motive de siguranță, de asigurare a performanțelor sau de integritate a datelor necesită conectarea permanentă a acumulatorului încorporat, acesta trebuie înlocuit numai de personalul calificat al unui service.

Pentru a fi siguri că acumulatorul va fi corect tratat, la încheierea duratei de viață a acestuia, duceți-l la punctele de colectare stabilite pentru reciclarea echipamentelor electrice și electronice.

Pentru orice alt fel de baterii, vă rugăm să citiți secțiunea referitoare la demontarea în siguranță a acumulatorului și să le duceți la punctele de colectare pentru reciclarea bateriilor uzate.

Pentru mai multe detalii legate de reciclarea acestui produs, vă rugăm să consultați biroul local, serviciul de preluare a deșeurilor sau magazinul de unde ați achiziționat produsul.



Dezafectarea echipamentelor electrice și electronice vechi (Valabil în Uniunea Europeană și în celelalte state europene cu sisteme de colectare separate)

Acest simbol marcat pe un produs sau pe ambalajul acestuia indică faptul că respectivul produs nu trebuie considerat reziduu menajer în momentul în care doriți să îl dezafecțați. El trebuie dus la punctele de colectare destinate reciclării echipamentelor electrice și electronice. Dezafectând în mod corect acest produs veți ajuta la prevenirea posibilelor consecințe negative asupra mediului înconjurător și sănătății oamenilor care pot fi cauzate de tratarea inadecvată a acestor reziduuri. Reciclarea materialelor va ajuta totodată la conservarea resurselor naturale. Pentru mai multe detalii legate de reciclarea acestui produs, vă rugăm să consultați biroul local, serviciul de preluare a deșeurilor sau magazinul de unde ați achiziționat produsul.

Cu privire la drepturile de autor și licențe

- Tehnologia de codare MPEG Layer-3 și patentele sunt sub licență Fraunhofer IIS și Thomson.
- Windows Media este marcă de comerț sau marcă de comerț înregistrată a Microsoft Corporation din Statele Unite și/sau alte țări.
- Acest produs este protejat de anumite prevederi legale privind drepturile de proprietate intelectuală deținute de Microsoft Corporation. Utilizarea sau distribuția acestor tehnologii în afara acestui produs este interzisă, fără a deține licență Microsoft sau fără a fi autorizate de sucursale ale Microsoft.
- Denumirea de marcă *Bluetooth*® și siglele asociate sunt proprietatea Bluetooth SIG, Inc. iar orice utilizare a acestor marcaje de către Sony Corporation este făcută sub licență.
- Marcajul N este o marcă de comerț sau marcă de comerț înregistrată a NFC Forum, Inc., în Statele Unite și în alte țări.
- Android este marcă de comerț a Google Inc.
- Toate celelalte mărci comerciale și mărci comerciale înregistrate aparțin respectivilor proprietari. În acest manual, marcajele TM și ® nu sunt specificate.

Cuprins

Surse de alimentare

Folosirea cablului de alimentare..... 4

Operații de bază

Pozițiile și funcțiile elementelor componente 5

Iluminare..... 6

Înainte de a folosi unitatea..... 6

Oprirea demonstrației automate (*numai la modelele pentru America Latină*) 7

Dezactivarea funcției de sincronizare luminoasă..... 7

Ascultarea muzicii la un dispozitiv USB... 8

Alte operații..... 9

Ascultarea muzicii prin realizarea unei conexiuni wireless (fără fire) cu echipamente *Bluetooth* 11

Ascultarea radioului 16

Alte operații

Folosirea afișajului..... 17

Selectarea modului de redare 17

Selectarea unei memorii de la echipamentul USB 18

Fixarea posturilor de radio în memoria aparatului 19

Redarea posturilor de radio fixate în memoria aparatului 20

Conectarea componentelor opționale..... 20

Informații suplimentare

Măsuri de precauție 21

Soluționarea problemelor 23

Mesaje de avertizare 27

Specificații 27

Surse de alimentare

Folosirea cablului de alimentare

Cuplați cablul de alimentare c.a. **(A)** la unitate sau introduceți șase baterii tip R14 (mărimea C) care nu sunt furnizate în compartimentul pentru baterii **(B)**.

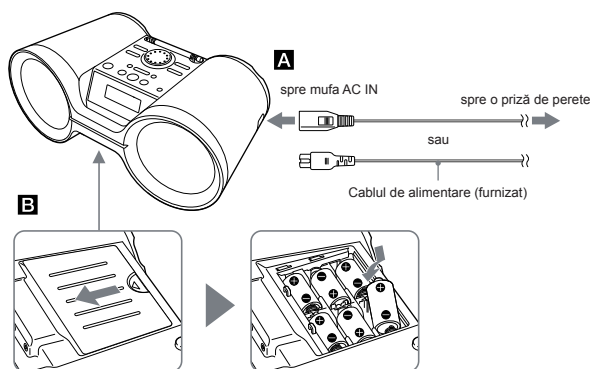

Note

- Înlocuiți bateriile când indicatorul OPR/BATT **[19]** luminează slab sau când unitatea nu mai funcționează. Înlocuiți toate bateriile cu altele noi. Înainte de a înlocui bateriile, aveți grijă să decuplați dispozitivul USB sau orice componentă opțională de la acest aparat.
- Pentru a folosi aparatul alimentat de la baterii, decuplați cablul de alimentare de la aparat și de la priza de perete.

Utilizarea funcției de gestionare a energiei (Numai la modelele europene)

Acest aparat este dotat cu o funcție de standby automat. Cu ajutorul acesteia, aparatul trece în automat în modul standby după aproximativ 20 de minute în care nu este acționat sau în care nu există semnal audio de ieșire.

Pentru a activa sau dezactiva modul standby, apăsați simultan butoanele **DISPLAY [9]** și **▶II/ENTER [12]**. La fiecare apăsare a butonului, pe afișaj apare una dintre indicațiile "AUTO STANDBY ON" sau "AUTO STANDBY OFF".

Note

- Mesajul "AUTO.STBY" începe să clipească pe afișaj cu aproximativ 2 minute înainte de trecerea aparatului în modul standby.
- În modul standby, când cablul de alimentare este conectat, pe afișaj apare indicația "STANDBY".
- Funcția de trecere automată în standby nu este disponibilă în modul de funcționare radio FM/ AM.

Operații de bază

Pozițiile și funcțiile elementelor componente

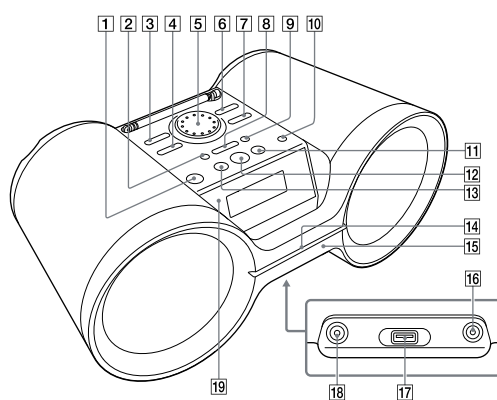

- | | |
|-------------------------------------|----------------------------------|
| 1 POWER (sau OPERATE) | 12 Buton ► • ENTER* |
| 2 Buton PLAY MODE / FM MONO | 13 ◀◀ / PRESET - |
| 3 Buton AUDIO IN | 14 Indicator luminos de pe mâner |
| 4 Buton BLUETOOTH • PAIRING | 15 Partea marcată cu N |
| 5 Buton VOLUME + / - | 16 Mufă AUDIO IN |
| 6 Buton RADIO FM/ AM-PRESET SETTING | 17 Port ◀◀ (USB) |
| 7 Buton USB • MEMORY SELECT | 18 Mufă ◯ pentru căști |
| 8 Buton ◻ / TUNE + și ◻ / TUNE - | 19 Indicator OPR / BATT |
| 9 Buton LIGHT SYNC • DISPLAY | |
| 10 Buton MEGA BASS | |
| 11 Butoane ►► / + | |

* Butonul 12 ►|| • ENTER are un punct tactil.

Iluminare

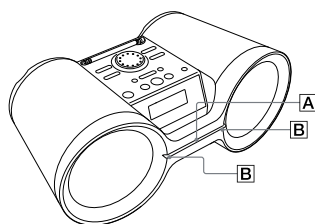

Iluminare

Indicatorul luminos de pe mâner are următoarele două roluri :

Indicarea funcției de încărcare (A)

Când activați una dintre cele patru funcții, nivelul de iluminare al indicatorului luminos crește pentru a atenționa utilizatorul asupra schimbării funcției. Iluminarea este de culoare albastră pentru Bluetooth și de culoare albă pentru alte funcții.

Efectele de iluminare pentru ieșirea audio (B)

Efectele de iluminare, în roșu, sunt create pentru a se sincroniza cu semnalul sonor al sursei de muzică. Puteți activa sau dezactiva această funcție după cum doriți. Consultați secțiunea „Dezactivarea funcției de sincronizare luminoasă”.

Înainte de a folosi unitatea

Pentru a porni / opri alimentarea

Apăsați butonul POWER (sau OPERATE) [1]. Puteți porni alimentarea acestei unități și cu ajutorul funcției de alimentare directă (descrișă mai jos).

În acest manual, este descrisă în principal acționarea funcțiilor cu ajutorul facilității de alimentare directă.

Pentru a folosi funcția de alimentare directă

Apăsați unul dintre butoanele USB [7], BLUETOOTH [4], RADIO FM/AM [6] sau AUDIO IN [3] în timp ce unitatea este oprită. Alimentarea pornește direct fiind activată funcția selectată.

Pentru a ajusta volumul

Rotiți butonul de volum [5] în sens orar (+) sau în sens antiorar (-).

Nivelul volumului acestei unități poate fi reglat în trepte de la 0 la 31. La a treizeci și una treaptă, este afișată indicația „VOL MAX”.

Pentru a asculta sonorul prin căști

Conectați căștile la mufa [18] (căști) [18].

Pentru a intensifica bașii

Apăsați butonul MEGA BASS [10].

Este afișată indicația „MEGA BASS” pe afișaj. Pentru a reveni la sunetul obișnuit, apăsați din nou acest buton.

Oprirea demonstrației automate (numai la modelele pentru America Latină)

Deoarece modul demonstrativ este activat din oficiu, în următoarele cazuri demonstrația va începe automat :

- când unitatea este oprită,
- când nu există semnal audio la ieșire pentru funcția USB,
- când conexiunea Bluetooth nu se stabilește la folosirea funcției Bluetooth (când nu este afișată indicația „NO BT”).

Pentru a opri desfășurarea demonstrației automate, apăsați PLAY MODE [2] până ce pe afișaj apare indicația „DEMO MODE OFF”.

Notă

- Modul demonstrativ nu funcționează când aparatul este alimentat de la baterii.

Dezactivarea funcției de sincronizare luminoasă

Funcția de sincronizare luminoasă a acestui aparat crează efecte sincrone cu sursa de muzică. În mod implicit, această funcție este activă, însă o puteți dezactiva când doriți.

Apăsați LIGHT SYNC [9] până ce pe afișaj apare indicația „LIGHT SYNC OFF”.



Pentru a activa funcția, apăsați butonul din nou, până ce este afișată indicația „LIGHT SYNC ON” în timp ce o sursă de muzică emite sunet în orice funcție.

Ascultarea muzicii la un dispozitiv USB

Puteți asculta fișierele de muzică de pe un dispozitiv USB (un player de muzică digital sau un dispozitiv USB de stocare media).

Fișierele audio în formate* MP3, WMA și AAC pot fi redate de acest aparat.

* Fișierele cu drepturi de autor protejate prin DRM (Managementul drepturilor digitale) sau fișierele preluate de la magazine de muzică online nu pot fi redate de acest sistem. Dacă încercați să redați un astfel de fișier, aparatul va reda următorul fișier audio neprotejat.

Dispozitive USB compatibile

Cerințele legate de compatibilitate pentru dispozitivele USB sunt următoarele :

- compatibilitate cu USB 2.0 (viteză integrală)
- acceptarea modului Mass Storage*

* Modul Mass Storage este un mod ce permite dispozitivelor USB să devină accesibile unui dispozitiv gazdă, permițând transferul fișierelor. Majoritatea dispozitivelor USB sunt compatibile cu modul Mass Storage.

Înainte de a folosi unitatea, verificați dacă aceasta respectă cerințele.

1 Conectați dispozitivul USB la portul USB (USB) [17].

2 Apăsați USB [7] pentru a activa funcția USB.

Dacă dispozitivul USB nu are o etichetă de volum*

Indicația „STORAGE DRIVE” parcurge o dată afișajul, apoi este afișată indicația „xxxFLDR”**.

Dacă dispozitivul USB are o etichetă de volum

Eticheta de volum* parcurge o dată afișajul, apoi este afișată indicația „xxxFLDR”**.

* O etichetă de volum este o denumire pe care o puteți atribui suporturilor de stocare a datelor sau dispozitivelor.

** „xxx” reprezintă numărul total de directoare.

2 Apăsați ►|| [12] pentru a începe redarea.

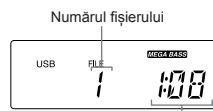

După ce sunt afișate denumirea directorului și titlul melodiei, pe ecran apar numărul fișierului și durata redării*

* Dacă durata redării este mai mare de 100 de minute, aceasta va fi afișată sub forma „-:-:-”.

Alte operații

Pentru	Operații de efectuat
ca redarea să facă o pauză	Apăsăți ► [12] în timpul redării. Pentru ca redarea să fie reluată, apăsați din nou acest buton*.
a opri redarea	Apăsăți ► [12] pentru ca redarea să facă o pauză, apoi apăsați POWER (sau OPERATE) [1], BLUETOOTH [4], RADIO FM/AM [6] sau AUDIO IN [3].
a selecta un director	☐ (Director) + sau - [8].
a omite fișiere	Apăsăți ◀◀ [13] sau ▶▶ [11] [1]. Puteți omite pe rând fișierele, unul câte unul.
deplasarea înapoi/rapid înainte	Apăsăți și mențineți apăsat ◀◀ [13] sau ▶▶ [11]. Fișierele vor fi omise în mod continuu până ce eliberați butonul.
a localiza un punct dintr-un fișier	Mențineți apăsat butonul ◀◀ [13] sau ▶▶ [11] în timpul redării și eliberați-l când găsiți punctul dorit.
a deconecta un dispozitiv USB	Apăsăți ► [12] pentru ca redarea să facă o pauză, apoi apăsați POWER (sau OPERATE) [1], BLUETOOTH [4], RADIO FM/AM [6] sau AUDIO IN [3] pentru a opri funcția USB. Apoi decuplați dispozitivul USB.

* Când este redat un fișier VBR MP3/WMA/AAC, unitatea poate relua redarea dintr-un alt punct.

Observații

- Redarea începe de la cel mai recent fișier audio redat (Reluarea redării). În cursul pauzei (Reluare după oprire), sunt afișate numărul fișierului și durata redării fișierului audio curent.
- Numărul total de directoare este afișat când se

încheie procesul de citire și dispozitivul USB se oprește după ce dispozitivul este conectat sau după comutarea de la o altă funcție, la funcția USB.

- După redarea tuturor fișierelor audio este afișat numai numărul fișierului și dispozitivul USB se oprește.
- Pentru a renunța la Reluarea redării (ca redarea să înceapă de la începutul primului fișier MP3/WMA/AAC), apăsați ►|| [12] pentru ca redarea să facă o pauză și apăsați POWER (sau OPERATE) [1], BLUETOOTH [4], RADIO FM/AM [6] sau AUDIO IN [3]. Apoi apăsați ►|| [12] pentru a începe redarea.

Notă

- Treceți întotdeauna aparatul în pauză de redare sau opriți funcția USB apăsând POWER (sau OPERATE) [1], ori un alt buton de funcție decât cel USB [7], înainte de a decupla dispozitivul USB. Dacă dispozitivul USB este decuplat fără a fi efectuată această procedură, este posibil ca datele conținute de dispozitivul USB sau chiar dispozitivul propriu-zis să se deterioreze.

Pentru a schimba modul de redare

Apăsăți în mod repetat PLAY MODE [2] în timp ce dispozitivul USB este în curs de redare sau în pauză.

Puteți selecta modul de redare obișnuită (redarea succesivă a tuturor fișierelor de pe un dispozitiv USB), modul de redare a directoarelor („☐” pentru toate fișierele din directorul specificat de pe dispozitivul USB), modul redare repetitivă („↺” pentru repetarea tuturor fișierelor/ „↻ 1” pentru repetarea unui singur fișier) sau modul redare aleatorie („SHUF”). Pentru detalii, consultați secțiunea „Selectarea modului de redare”, pag. 17.

Note privind dispozitivele USB

- Începerea redării poate întârzia când
 - structura de director este complexă,
 - capacitatea dispozitivului USB este aproape complet ocupată.
 - Când conectați un dispozitiv USB, unitatea va citi toate fișierele conținute de acesta. Dacă există prea multe directoare sau fișiere pe respectivul dispozitiv, poate dura mai mult timp până ce aparatul încheie citirea acestora.
 - Nu conectați un dispozitiv USB la acest aparat prin intermediul unui hub USB.
 - În cazul anumitor dispozitive USB, când este efectuată o operație la dispozitivul USB, poate exista o întârziere până la aplicarea efectivă a acesteia de către aparat.
 - Nu este garantată întotdeauna funcționarea dispozitivelor USB, chiar dacă acestea îndeplinesc condițiile de compatibilitate.
 - Este posibil ca aparatul să nu fie compatibil cu toate funcțiile cu care este dotat dispozitivul USB conectat.
 - Ordinea de redare de către acest aparat diferă de cea realizată de un dispozitiv USB.
 - Nu stocați fișiere care nu sunt în format MP3/WMA/AAC sau directoare inutile pe un dispozitiv USB care conține fișiere MP3/WMA/AAC.
 - La redare, directoarele care nu conțin fișiere MP3/WMA/AAC sunt omise.
 - Acest aparat poate reda numai fișiere :
 - în format MP3 care au extensia “.mp3”,
 - în format WMA care au extensia “.wma”,
 - în format AAC care au extensia “.m4a” și “.mp4”.
- Țineți seama că în cazul în care denumirea fișierului are extensia corectă, însă fișierul a fost creat într-un alt format audio, aparatul poate produce un zgomot puternic sau pot apărea disfuncționalități.
- Formatul MP3 PRO nu este acceptat.
 - Fișierele WMA codificate în formatele WMA DRM, WMA Lossless și WMA PRO nu pot fi redare.
 - Fișierele AAC codate în format AAC protejat la copiere nu pot fi redare.
- Această unitate acceptă profilul AAC-LC (AAC de complexitate redusă). Profilul HE-AAC (AAC de înaltă eficiență) nu este acceptat.
 - Aparatul nu poate reda fișiere audio de pe un dispozitiv USB în următoarele cazuri :
 - numărul total de fișiere audio dintr-un singur director este mai mare de 999,
 - numărul total de fișiere audio conținute de un dispozitiv USB este mai mare de 65.535,
 - numărul total de directoare de pe un singur dispozitiv USB este mai mare de 255 (inclusiv directorul “Rădăcină”),
 - nivelul de imbricare al directorului (adâncimea directorului) este mai mare de 8 (inclusiv directorul “Rădăcină”).
- Aceste numere pot varia în funcție de structura de fișiere și de directoare.
- Nu este garantată compatibilitatea cu toate aplicațiile software de codare/ inscripționare. Dacă fișierele audio de pe dispozitivul USB a fost codificat inițial cu o aplicație software incompatibilă, respectivele fișiere pot produce zgomot sau pot prezenta întreruperi ale sunetului, fiind totodată posibil ca redarea să nu aibă loc.
 - Denumirile directoarelor și fișierelor pot fi afișate cu până la 32 de caractere, inclusiv ghilimele.
 - Caracterele ce pot fi afișate sunt litere majuscule (de la A la Z), numere (de la 0 la 9) și simbolul (_). Orice alte caractere vor apărea sub forma “ _ ”.
 - Acest aparat este compatibil cu versiunile 1.0, 1.1, 2.2, 2.3 și 2.4 pentru formatul etichetei ID3.
- Când un fișier are asociată o etichetă ID3 cu informații, pot fi afișate “titlul melodiei”, “numele artistului” și “denumirea albumului”. Dacă un fișier nu are asociate informațiile corespunzătoare etichetei ID3, aparatul va afișa :
- denumirea directorului în locul titlului melodiei,
 - în loc de numele artistului va fi afișată indicația “NO ARTIST” (*fără artist*),
 - în loc de denumirea albumului va apărea “NO ALBUM” (*fără album*).
- Informațiile conținute de eticheta ID3 pot fi afișate cu cel mult 32 de caractere.

Ascultarea muzicii prin realizarea unei conexiuni wireless (fără fire) cu echipamente *Bluetooth*

Folosind conexiunea *Bluetooth*, puteți să ascultați muzică de la dispozitive *Bluetooth* conectate fără a folosi fire, cum ar fi telefoane mobile, telefoane inteligente, playere de muzică. Acest aparat este compatibil atât cu dispozitive *Bluetooth* care nu sunt de tip NFC (în continuare denumite „dispozitive *Bluetooth*”, cât și telefoane inteligente compatibile NFC.

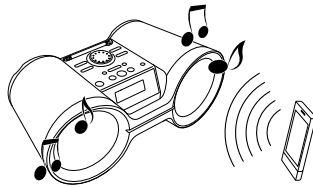

Dispozitive *Bluetooth* compatibile

Cerințele privind compatibilitatea dispozitivelor sunt prezentate mai jos :

- dispozitivele trebuie să corespundă *Bluetooth* standard, versiunea 3.0 ;
- dispozitivele trebuie să fie compatibile cu A2DP (Profil avansat de Distribuție Audio) și AVRCP (Profil Audio/Video de Comandă la Distanță) ;
- capacitate NFC (necesară numai când este folosită funcția de punere în legătură NCF a unității).

Înainte de a folosi această unitate, verificați dacă aparatul dvs. întrunește cerințele de mai sus.

Pentru a obține cele mai recente informații legate de dispozitivele *Bluetooth*, inclusiv despre telefoane inteligente NFC, vizitați siteurile web indicate mai jos :

Pentru clienții din Europa și Rusia:

<http://support.sony-europe.com/>

Pentru clienții din America Latină :

<http://www.sony-latin.com/index.crp>

Pentru clienții din alte țări/regiuni:

<http://www.sony-asia.com/support>

Punerea în legătură

Dispozitivele *Bluetooth* trebuie, mai întâi, „puse în legătură” cu fiecare dintre celelalte echipamente. Odată ce dispozitivele *Bluetooth* sunt puse în legătură, nu mai este necesar să fie puse în legătură din nou, decât în cazul în care informațiile legate de această operație au fost șterse. Cu această unitate, pot fi puse în legătură până la 9 dispozitive *Bluetooth*.

Dacă dispozitivul dvs. este un telefon inteligent compatibil NFC, nu este necesară procedura de manuală de punere în legătură.

Folosiți telefonul inteligent împreună cu această unitate parcurgând procedurile descrise la secțiunea „Pentru conectarea printr-o singură atingere cu un telefon inteligent (NFC)”.

La folosirea funcției *Bluetooth*, fiți atenți la starea indicatorului (📶) de pe afișaj, care vă va comunica starea rețelei ce unește unitatea cu dispozitivul dvs.

Indicații privind funcția Bluetooth

Stare	Indicator Bluetooth (📶)
Conexiunea <i>Bluetooth</i> este oprită	Oprit
Punerea în legătură sau comunicația	Clipește
Conexiunea este stabilită	Aprins în mod constant

Punerea în legătură cu un dispozitiv Bluetooth

Mențineți dispozitivul *Bluetooth* și sistemul la distanță de 1 metru unul de celălalt pentru această operație.

1 Apăsați BLUETOOTH [4] pentru a porni funcția Bluetooth.

2 Apăsați și mențineți apăsat butonul BLUETOOTH•PAIRING [4] pentru a activa modul de punere în legătură la această unitate.

Când este activat modul de punere în legătură, este emis un dublu semnal sonor și indicatorul *Bluetooth* (📶) clipește pe afișaj.

Dacă activarea eșuează, apăsați și mențineți apăsat din nou butonul BLUETOOTH•PAIRING [4] și încercați din nou să activați modul de punere în legătură. Pentru a renunța la modul de punere în legătură după activare, apăsați butonul BLUETOOTH•PAIRING [4] timp de cel puțin 2 secunde.

3 Realizați procedura de punere în legătură de la dispozitivul Bluetooth.

Porniți dispozitivul *Bluetooth* și activați funcția *Bluetooth* la dispozitivul dvs. Pentru detalii, consultați manualul de instrucțiuni al dispozitivului dvs. *Bluetooth*.

Când funcția *Bluetooth* a dispozitivului dvs. este activată, acesta va căuta echipamentele cu care poate fi pus în legătură și va afișa lista dispozitivelor detectate. Selectați din listă această unitate care va apărea sub forma „ZS-BTY50/52/55”.

Dacă nu apare indicația „ZS-BTY50/52/55”, repetați procedura de la pasul 2.

Dacă este solicitată o parolă

Anumite dispozitive *Bluetooth* pot solicita o parolă de 4 cifre. Într-un astfel de caz, introduceți „0000”.

Când punerea în legătură a dispozitivelor se încheie și se stabilește conexiunea *Bluetooth*, indicatorul *Bluetooth* (📶) încetează să clipească și pe afișaj apare indicația „BT AUDIO”.

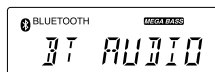

Dacă doriți să puneți în legătură sistemul cu un alt dispozitiv *Bluetooth*, repetați pașii de la 1 la 3.

Note privind punerea în legătură cu un dispozitiv *Bluetooth*

- Dacă opriți unitatea sau alimentarea dispozitivului *Bluetooth* înainte să fie stabilită conexiunea *Bluetooth*, informațiile privind punerea în legătură nu vor fi reținute și punerea în legătură nu va avea loc.
- Modul Punerea în legătură al sistemului este anulat după circa 5 minute. Dacă modul de Punere în legătură este anulat în timpul desfășurării procedurii, reluați-o de la pasul 2.
- Operația și afișajul pot diferi în funcție de dispozitivul *Bluetooth* sau de versiunea de software *Bluetooth* instalată.
- În funcție de dispozitivul *Bluetooth*, parola („password”) poate purta denumirea de codul de acces („passcode”), cheie de acces („password”), număr PIN („PIN number”) sau cod PIN („PIN code”). Pentru detalii legate de parolă, consultați manualul de instrucțiuni al echipamentului dvs.

Conectarea printr-o singură atingere a sistemului cu un telefon inteligent (NFC)

Prin simpla atingere a sistemului cu un telefon inteligent NFC compatibil, sistemul va fi pornit automat, va fi pus în legătură și apoi conectat cu telefonul inteligent.

Telefoane inteligente compatibile

Telefoane inteligente cu funcția NFC încorporată (SO: Android 2.3.3 sau variante ulterioare, exclusiv Android 3.x)

Despre NFC

NFC (Near Field Communication) este o tehnologie ce permite comunicația wireless (fără fire), pe distanță scurtă, între diverse echipamente, cum ar fi telefoane mobile și etichete IC. Datorită funcției NFC, comunicația datelor poate fi obținută cu ușurință prin atingerea simbolului corespunzător de pe dispozitivele compatibile NFC.

1 Preluați și instalați aplicația „NFC Easy Connect”.

„NFC Easy Connect” este o aplicație originală produsă de firma Sony pentru telefoanele Android, care este disponibilă la Google Play.

Căutați aplicația folosind cuvintele cheie „NFC Easy Connect” pe site sau accesați direct site-ul de preluare citind codul de bare bidimensional de mai jos.

Țineți seama că „NFC Easy Connect” este gratuită, dar este posibil ca la preluare să se aplice unele taxe de comunicație a datelor.

Codul bidimensional pentru acces direct :

* Folosiți o aplicație de citire a codurilor bidimensionale.



Notă

- Este posibil ca aplicația să nu poată fi preluată în anumite țări sau regiuni.

2 Lansați aplicația „NFC Easy Connect” de la telefonul inteligent.

Verificați dacă este afișată interfața aplicației.

3 Atingeți telefonul inteligent de partea marcată cu N 15 de la sistem până ce telefonul inteligent vibrează.

Telefonul inteligent vibrează când este recunoscut de unitate

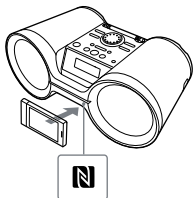

După ce telefonul este recunoscut de unitate, urmați instrucțiunile afișate pe ecranul telefonului inteligent și definiți procedura pentru conexiunea *Bluetooth*.

Când este stabilită conexiunea *Bluetooth*, indicatorul *Bluetooth* (8) încetează să mai clipească și pe afișaj apare mesajul „BT AUDIO”.

Observație

- Dacă punerea în legătură și conexiunea *Bluetooth* eșuează, încercați următoarele :
 - lansați încă o dată „NFC Easy Connect” și deplasați lent telefonul inteligent peste partea marcată cu N 15;
 - îndepărtați husa de protecție a telefonului inteligent dacă folosiți una achiziționată din comerț.

Pentru a asculta sonorul

Mențineți echipamentul *Bluetooth* (sau telefonul inteligent NFC) la o distanță de cel mult 10 metri de această unitate și verificați următoarele înainte de acționare :

- funcția *Bluetooth* a dispozitivului este activată,
- dacă punerea în legătură și conexiunea *Bluetooth* sunt realizate în mod corect. Dacă nu este cazul, efectuați mai întâi, din nou, procedura de

punere în legătură. (Consultați secțiunea „Pentru punerea în legătură cu un dispozitiv *Bluetooth*” sau „Pentru conectarea printr-o singură atingere cu un telefon inteligent (NFC)”).

■ Pentru un echipament *Bluetooth*

1 Apăsăți BLUETOOTH [4] pentru a porni funcția *Bluetooth*.

Se va realiza automat conexiunea cu echipamentul cel mai recent conectat.

2 Porniți redarea unei surse audio, cum ar fi muzică, video, jocuri etc. de la echipament.

Consultați manualul de instrucțiuni al dispozitivului dvs. pentru a afla detalii legate de operațiile de redare.

■ Pentru un telefon inteligent NFC compatibil

Porniți redarea unei surse audio, cum ar fi muzică, video, jocuri video etc. de la telefonul inteligent.

Consultați manualul de instrucțiuni al telefonului inteligent pentru a afla detalii legate de operațiile de redare.

Notă

• Funcția *Bluetooth* se oprește când :

- apăsați butonul POWER (sau OPERATE) [1] pentru a opri aparatul,
- puteți comuta pe o altă funcție decât *Bluetooth*.

Observație

- Dacă nivelul volumului este scăzut, ajustați mai întâi volumul sonor al unității. Dacă nivelul volumului este în continuare redus, ajustați nivelul volumului la dispozitivul *Bluetooth* sau la telefonul inteligent.

Observație pentru dispozitivele *Bluetooth*

- Dacă dispozitivul cel mai recent conectat nu se reconectează automat, selectați din nou funcția *Bluetooth*, apăsând butonul BLUETOOTH [4] după ce este apăsat butonul POWER (sau OPERATE) [1], USB [7], RADIO FM/AM [6]

sau AUDIO IN [3]. Dacă acesta în continuare nu este conectat, selectați denumirea modelului acestei unități din lista dispozitivului (efecuați pasul 3 al procedurii „Punerea în legătură cu un dispozitiv Bluetooth”).

Pentru a încheia conexiunea Bluetooth

Puteți încheia conexiunea *Bluetooth* folosind una dintre următoarele operații.

■ Pentru un dispozitiv Bluetooth

- Opriți unitatea.
- Opriți dispozitivul.
- Apăsăți POWER (sau OPERATE) [1], USB [7], RADIO FM/AM [6] sau AUDIO IN [3].
- Dezactivați funcția *Bluetooth* de la telefonul inteligent.

■ Pentru un telefon inteligent compatibil NFC

- Atingeți telefonul inteligent de partea marcată cu N [15] a unității.
- Opriți unitatea.
- Opriți dispozitivul.
- Apăsăți POWER (sau OPERATE) [1], USB [7], RADIO FM/AM [6] sau AUDIO IN [3].
- Dezactivați funcția *Bluetooth* de la telefonul inteligent.

Pentru a șterge informațiile legate de dispozitivele puse în legătură din memoria unității

1 Apăsăți BLUETOOTH [4] pentru a porni funcția *Bluetooth*.

2 Apăsăți simultan butoanele FM MONO [2], DISPLAY [9] și TUNE – [8].

Pe afișaj apare indicația „BT RESET”.

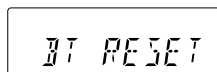

3 Apăsăți ENTER [12] pentru a reseta și a șterge informațiile legate de dispozitivele puse în legătură.

Când informațiile legate de punerea în legătură sunt șterse, pe afișaj apare indicația „COMPLETE”.

Pentru a renunța la această operație de resetare, apăsăți din nou FM MONO [2], DISPLAY [9] sau TUNE – [8] înainte de a apăsa ENTER [12].

Ascultarea radioului

1 Apăsați în mod repetat RADIO FM/ AM [6] pentru a selecta banda.

La fiecare apăsare a butonului, banda de frecvențe comută între "AM" ↔ "FM".

2 Mențineți apăsat butonul TUNE + sau - [8] al unității până ce cifrele care indică frecvența încep să se modifice pe afișaj.

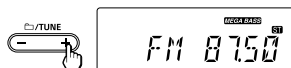

Unitatea parcurge automat frecvențele radio și se oprește când recepționează clar un post. Dacă nu puteți recepționa un post de radio, apăsați în mod repetat TUNE + sau - [8] de la aparat pentru a modifica frecvența pas cu pas.

Când este recepționat un post de radio FM, indicația "ST" apare luminoasă pe afișaj.

Observație

- Dacă un post de radio FM prezintă zgomot, apăsați FM MONO [2] până ce pe afișaj apare indicația "MONO". Este pierdut efectul stereo, însă recepția se va ameliora.

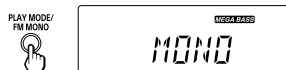

Pentru a schimba intervalul de acord AM/FM

Intervalul de acord FM/AM poate fi modificat dacă este necesar, prin următoarea procedură. Țineți seama că această funcție nu este disponibilă la modelele pentru Europa, Australia, Taiwan și America Latină, cu excepția modelelor destinate următoarelor țări : Uruguay, Paraguay, Peru și Chile.

1 Apăsați în mod repetat RADIO FM/ AM [6] pentru a selecta banda.

2 Apăsați << [13] sau >> [11] pentru a selecta „MANUAL”, apoi apăsați ENTER [12].

Pe afișaj apare indicația „FM-xx”.

3 Apăsați și mențineți apăsat butonul RADIO FM/AM [6] până ce este afișată treapta curentă de acord.

4 Apăsați << [13] sau >> [11] pentru a selecta treapta curentă de acord.

Pot fi selectate variantele : „FM 50K” (pentru intervalul de 50 kHz) sau „FM 100K” (pentru intervalul de 100 kHz), pentru banda FM, respectiv „AM 9K” (pentru intervalul de 9 kHz) sau „AM 10K” (pentru intervalul de 10 kHz) pentru banda AM.

5 Apăsați ENTER [12].

Schimbarea intervalului de acord conduce la ștergerea tuturor posturilor de radio FM/AM stocate în memoria aparatului. Resetați posturile de radio din memoria unității după ce modificați intervalul de acord.

Pentru a ameliora recepția radio

- Pentru a ameliora recepția FM, reorientați antena.



- Pentru a ameliora recepția AM, reorientați aparatul propriu-zis.

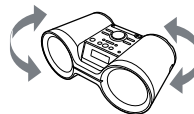

Alte operații

Folosirea afișajului

Puteți consulta informațiile legate de fișierul audio în curs de redare de pe dispozitivul USB.

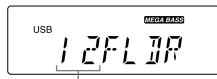

Numărul total de directoare

Observații

- Dacă pe dispozitivul USB nu există fișiere MP3/WMA/AAC, pe afișaj apare indicația „NO FILE” (Nici un fișier).
- Dacă fișierele MP3/WMA/AAC sunt prezente numai în directorul rădăcină al dispozitivului USB, pe afișaj apare indicația „1FLDR”.

Pentru a afla informații legate de fișier

Apăsați în mod repetat butonul DISPLAY [9] în timp ce este redat un fișier MP3/WMA/AAC de pe dispozitivul USB. Indicația afișată se modifică după cum urmează :

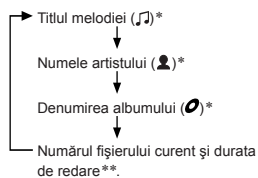

* Dacă fișierul nu deține informațiile ID3 corespunzătoare, pe afișaj apar indicațiile, „NO ARTIST” sau „NO ALBUM”, în loc de titlul melodiei, numele artistului, respectiv de denumirea albumului.

** Numele artistului sau denumirea albumului vor fi înlocuite în câteva secunde de această informație.

Selectarea modului de redare

Puteți alege ca pistele să fie redare în mod repetat sau în ordine aleatorie, în timp ce dispozitivul USB este oprit sau în curs de redare.

Apăsați în mod repetat PLAY MODE [2].

La fiecare apăsare, modul de redare se modifică astfel :

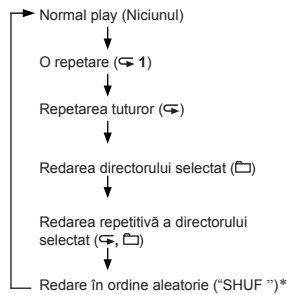

* Indicatorul „SHUF” clipește timp de aprox. 3 secunde până ce modul de redare aleatorie este confirmat de unitate.

Pentru a repeta	Faceți următoarele
un fișier MP3/WMA/AAC	1 Apăsați în mod repetat PLAY MODE [2] până ce apare indicația „←1”. 2 Apăsați ◀ [13] sau ▶▶ [11] pentru a selecta fișierul audio care doriți să fie repetat. 3 Apăsați ▶▶ [12].
toate fișierele MP3/WMA/AAC de pe dispozitivul USB	1 Apăsați în mod repetat PLAY MODE [2] până ce apare indicația „↔”. 2 Apăsați ▶▶ [12].

directorul selectat	<p>1 Apăsați în mod repetat PLAY MODE [2] până ce apare indicația „□” sau „☞”.</p> <p>2 Selectați directorul apăsând □ + sau – [8].</p> <p>3 Apăsați ► [12].</p>
---------------------	--

Renunțarea la Redarea repetitivă

Apăsați PLAY MODE [2] de mai multe ori până ce indicația „☞” dispăre de pe ecran.

Renunțarea la Redarea aleatorie

Apăsați PLAY MODE [2] de mai multe ori până ce indicația “SHUF” dispăre de pe ecran.

Observație

- În timpul Redării aleatorii, nu puteți selecta fișierul MP3/ WMA/ AAC precedent apăsând butonul ◀◀ [13].

Selectarea unei memorii de la echipamentul USB

Dacă echipamentul USB are mai multe memorii (de exemplu : o memorie internă și un card de memorie), puteți selecta care dintre acestea să fie utilizată la începerea redării.

Aveți grijă să selectați memoria înainte de a începe redarea, deoarece nu puteți selecta memoria în timpul redării.

1 Conectați dispozitivul USB la portul ◀ (USB) [17].

2 Apăsați USB [7] pentru a porni funcția USB.

3 Apăsați și mențineți apăsat USB•MEMORY SELECT [7].



4 Apăsați în mod repetat ◀◀ [13] sau ▶▶ [11] pentru a selecta un număr de memorie.

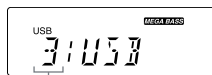

Numărul total de directoare

Este afișată denumirea memoriei. Această denumire va apărea sub diverse forme, în funcție de specificațiile echipamentului USB. Treceți la pasul 5 dacă poate fi selectată o singură memorie.

Pentru a renunța la operația de selectare a memoriei, apăsați din nou USB•MEMORY SELECT [7].

5 Apăsați ENTER [12].



Fixarea posturilor de radio în memoria aparatului

Puteți fixa în memoria aparatului posturile de radio care vă interesează. Pot fi reținute până la 30 de posturi de radio, dintre care 20 în banda FM și 10 în banda AM.

- 1 Apăsați în mod repetat **RADIO FM/ AM** [6] pentru a alege banda de frecvențe dorită.



- 2 Depistați postul de radio dorit.

- 3 Apăsați și mențineți apăsat butonul **RADIO FM/ AM • PRESET SETTING** [6] până ce indicația "AUTO" apare intermitent pe ecran.



- 4 Apăsați **ENTER** [12] pentru a stoca postul de radio.

Dacă doriți să stocați alte posturi de radio în memorie, repetați pașii de la 2 la 4. Posturile de radio sunt stocate în memorie în ordinea crescătoare a frecvențelor.

Dacă un post de radio nu poate fi fixat în mod automat în memorie

Trebuie să fixați în mod manual în memorie posturile de radio cu semnal slab.

- 1 Apăsați în mod repetat **RADIO FM/ AM** [6] pentru a alege banda de frecvențe dorită.



- 2 Depistați postul de radio care vă interesează.

- 3 Apăsați și mențineți apăsat butonul **RADIO FM/ AM • PRESET SETTING** [6] până ce indicația "AUTO" apare intermitent pe ecran.

- 4 Apăsați **PRESET -** [13] sau **PRESET +** [11] pentru a selecta „MANUAL”, apoi apăsați **ENTER** [12].

Este afișată banda de frecvențe („FM-xx”).

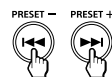
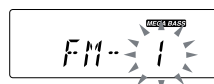

- 5 Apăsați **PRESET +** [11] sau **PRESET -** [13] până ce numărul care doriți să fie atribuit postului de radio apare intermitent pe ecran.

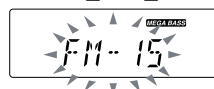
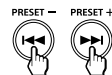

- 6 Apăsați **ENTER** [12] pentru a stoca postul de radio.

Dacă există deja un post de radio atribuit numărului prestabilit, acesta îl va înlocui pe cel vechi cu același număr.



Observație

- Posturile de radio fixate rămân în memorie chiar și în cazul următoarelor situații:
 - dacă decuplați cablul de alimentare sau
 - dacă scoateți bateriile din aparat.

Redarea posturilor de radio fixate în memoria aparatului

- 1 Apăsați în mod repetat RADIO FM/ AM [6] pentru a alege banda de frecvențe dorită.



- 2 Apăsați PRESET + [1] sau - [3] pentru a recepționa postul de radio fixat în memorie.

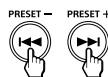

Conectarea componentelor opționale

Puteți asculta sonorul de la un echipament opțional, cum ar fi un player de muzică digital portabil, prin intermediul boxelor acestei unități. Aveți grijă să opriți alimentarea fiecărei componente înainte de a realiza vreo conexiune. Pentru detalii, consultați manualul de instrucțiuni al echipamentului conectat.

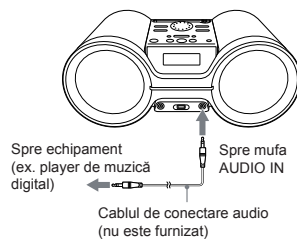

- 1 Conectați mufa AUDIO IN [6] la mufa de ieșire de linie a player-ului muzical digital portabil sau a altei componente folosind cablul audio de conectare (nu este furnizat).

- 2 Porniți componenta conectată.

- 3 Apăsați AUDIO IN [3] și porniți redarea sunetului la echipamentul conectat.

Semnalul sonor de la echipamentul conectat va fi emis prin boxele acestei unități.

Pentru a conecta unitatea la un televizor sau la un aparat video, folosiți un cablu prelungitor (nu este furnizat) cu un miniconector stereo la unul dintre capete, și cu doi conectori fonofono la celălalt capăt.

Note

- Dacă este conectată la mufa de ieșire mono a unui player de muzică digital, veți auzi sonorul emis numai pe canalul din dreapta.
- Dacă este conectată la mufa de ieșire de linie a unui player de muzică digital, pot apărea distorsiuni. Dacă sunetul este distorsionat, realizați conexiunea la mufa pentru căști.
- Dacă este conectată la mufa pentru căști a unui player de muzică digital, măriți volumul la player și ajustați volumul acestei unități.

Informații suplimentare

Măsurile de precauție

Privind siguranța

- Dacă în interiorul carcasei pătrunde vreun lichid sau vreun alt obiect, decuplați sistemul de la rețea și asigurați-vă că a fost verificat de o persoană calificată înainte de a-l mai utiliza.

Privind sursele de alimentare

- La funcționarea sistemului alimentat cu c.a., folosiți cablul de alimentare furnizat; nu folosiți nici un alt fel de cablu.
- Deconectați sistemul de la priză în cazul în care urmează a nu fi folosit mai mult timp.
- Când nu sunt folosite bateriile, scoateți-le din aparat pentru a evita deteriorarea acestuia cauzată de scurgerea lichidului din baterii și corodarea părților componente ale echipamentului.

Privind amplasarea aparatului

- Nu așezați sistemul în locuri :
 - din apropierea surselor de căldură,
 - expuse la radiații solare directe,
 - cu mult praf sau murdărie,
 - unde supus șocuri mecanice,
 - într-o mașină parcată la soare.
- Nu așezați sistemul în poziție înclinată sau în locuri instabile.
- Nu așezați nimic la distanțe mai mici de 10 mm de partea din spate a carcasei sistemului. Fantele de aerisire nu trebuie să fie obstrucționate pentru ca sistemul să funcționeze în mod adecvat și pentru ca durata de viață a componentelor aparatului să fie prelungită.
- Deoarece, prin construcție, difuzoarele conțin magneți puternici, mențineți ceasurile mecanice și cărțile de credit personale cu codare magnetică la distanță de sistem pentru a evita deteriorarea acestora cauzată de câmpul magnetic.

Privind funcționarea

- Dacă aparatul este adus direct dintr-un loc rece într-unul cald, umezeala poate condensa pe suprafețele exterioare sau pe interioare, ceea ce poate cauza disfuncționalități sistemului. Dacă se întâmplă acest lucru, scoateți discul și așteptați aproximativ o oră, până când umezeala se evaporă. Nu folosiți unitatea până ce nu s-a evaporat complet umezeala.

Curățarea carcasei

- Curățați carcasa, afișajul și butoanele cu o bucată de pânză moale, ușor umezită într-o soluție slabă de detergent. Nu folosiți nici un fel de pudră abrazivă, praf de curățat sau solvent, cum ar fi alcoolul sau benzina.

Privind comunicația Bluetooth

- Tehnologia *Bluetooth* wireless acționează la distanțe mai mici de 10 m. Raza maximă de comunicație poate varia în funcție de obstacolele existente (corpuri umane, obiecte metalice sau pereți) și de câmpurile electromagnetice.

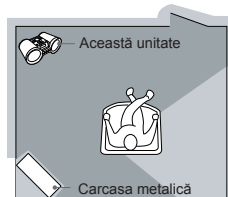

- : Performanță optimă
- : Performanță limitată

- Următoarele condiții pot afecta sensibilitatea comunicației *Bluetooth* :
 - existența unui obstacol, cum ar fi o persoană, un obiect metalic sau un perete între acest aparat și dispozitivul *Bluetooth*,
 - apropierea de un dispozitiv care folosește frecvența de 2,4 GHz, cum ar fi un dispozitiv LAN wireless, un telefon fără fir sau un cuptor cu microunde,
 - unitatea este așezată pe o etajeră de metal.
- Deoarece un dispozitiv *Bluetooth* și unul LAN fără fir (IEEE802.11b/g/n) folosesc aceeași frecvență (2,4 GHz), dacă acest aparat este folosit în apropierea unui dispozitiv LAN, pot apărea interferențe ale microundelor, ceea ce poate afecta viteza de comunicație, poate produce zgomot și poate deteriora condițiile de conectare.

Dacă se întâmplă aceasta, luați următoarele măsuri:

- mențineți o distanță de cel puțin 10 metri între acest aparat și dispozitivul LAN
- opriți dispozitivul LAN în cazul în care doriți să folosiți acest aparat la mai puțin de 10 m de dispozitivul LAN fără fir.
- instalați acest aparat și dispozitivul *Bluetooth* cât mai aproape unul de celălalt.
- Microundele emise de un dispozitiv *Bluetooth* pot afecta negativ funcționarea unor echipamente medicale electronice. Pentru a evita producerea de accidente, opriți acest aparat și alte dispozitive *Bluetooth* în următoarele locuri :
 - în spațiile unde se află vapori inflamabili, în spitale, în trenuri, în avioane sau în benzinării,
 - în apropierea ușilor automate sau a alarmelor de incendiu.
- Acest aparat acceptă sisteme de securitate compatibile cu standardele *Bluetooth*, pentru a asigura conexiuni sigure când este utilizată tehnologia *Bluetooth* wireless, însă, în funcție de setările efectuate, nivelul de securitate este posibil să nu fie suficient. Aveți grijă atunci când comunicați folosind tehnologia wireless *Bluetooth*.
- Nu ne asumăm nici o responsabilitate pentru scurgerile de informații care pot apărea în timpul folosirii comunicațiilor *Bluetooth*.
- Nu este garantată conectarea cu orice dispozitiv *Bluetooth*.
 - Un dispozitiv dotat cu funcția *Bluetooth* trebuie să corespundă standardului *Bluetooth* specificat de *Bluetooth* SIG. și să fie autentificat.
 - Chiar dacă dispozitivul corespunde standardului *Bluetooth* mai sus menționat, se poate ca, în funcție de facilitățile și de specificațiile acestuia, dispozitivul să nu se conecteze sau să nu funcționeze corespunzător.
- În funcție de dispozitivul cu care se intră în legătură, poate dura o vreme pentru ca legătura să se realizeze.

Pentru orice întrebare sau problemă privitoare la aparat, pentru care nu există detalii în acest manual, consultați cel mai apropiat dealer Sony.

Soluționarea problemelor

Probleme generale

Pe afișaj apare prezentarea demonstrativă

- Dezactivați funcția de prezentare demonstrativă apăsând butonul PLAY MODE [2] până ce pe afișaj apare indicația „DEMO MODE OFF” (Mod demonstrativ dezactivat)

Alimentarea nu pornește la conectarea cablului de alimentare.

- Verificați dacă este corect conectat cablul de alimentare la o priză de perete.

Alimentarea nu pornește la funcționarea cu alimentare de la baterii.

- Verificați dacă sunt corect introduse bateriile în aparat.

Mesajul “LOW BATTERY” (energie redusă a bateriei) este afișat intermitent și unitatea se stinge automat.

- Înlocuiți toate bateriile cu altele noi.

Unitatea trece în mod neașteptat în modul standby.

- Aceasta nu reprezintă o disfuncționalitate. Unitatea trece automat în modul standby după 20 de minute dacă nu este efectuată nici o operație sau dacă nu este emis semnal audio. Consultați secțiunea „Pentru a utiliza funcția de gestionare a energiei electrice (numai la modelele europene).

Nu se aude sonorul de la această unitate.

- Verificați dacă este selectată funcția adecvată pentru muzică sau dacă este aleasă sursa de sunet pe care doriți să o ascultați.
- Decuplați căștile când ascultați sonorul prin căști.

Sonorul prezintă zgomot.

- În apropierea acestui aparat este utilizat un telefon mobil sau un alt echipament care emite unde radio? Într-un astfel de caz, deplasați telefonul mobil și dispozitivele Bluetooth la distanță mai mare de acest sistem. Echipamentele, cum ar fi telefoanele inteligente pot afecta comunicația Bluetooth.

Dispozitiv USB

Utilizați un dispozitiv USB compatibil?

- Dacă este conectat la sistem un dispozitiv USB incompatibil, pot apărea următoarele probleme:
 - Dispozitivul USB nu este recunoscut,
 - Nu este afișată denumirea fișierului sau directorului,
 - Redarea nu este posibilă,
 - Apar omisiuni ale sunetului,
 - Sunetul prezintă zgomot,
 - Sunetul emis este distorsionat.

Este afișat mesajul "OVER CURRENT" (supracurent)

- A fost detectat un nivel anormal al intensității curentului electric la portul USB (17). Verificați dacă nu cumva este o problemă legată de dispozitivul USB cuplat la portul USB (17). Încercați să folosiți un alt dispozitiv USB. Dacă mesajul persistă, contactați cel mai apropiat dealer Sony.

Nu se aude sunetul.

- Dispozitivul USB nu este corect conectat. Opriți unitatea și recuplați dispozitivul USB, apoi reporniți unitatea.

Apar zgomot, omisiuni sau distorsiuni ale sunetului.

- Opriți sistemul și recuplați dispozitivul USB, după care reporniți sistemul.
- Este posibil ca zgomotul să fie conținut de datele de muzică sau ca sunetul să fie distorsionat.

Zgomotul este posibil să fi fost înregistrat împreună cu sunetul. Încercați să creați din nou fișierele audio și să le redați cu această unitate.

Dispozitivul USB nu poate fi conectat la portul USB (17).

- Conectorul dispozitivului USB sau cel al cablului USB nu a fost corect orientat când s-a încercat cuplarea. Orientați corect conectorul dispozitivului USB la cuplarea la portul USB (17).

Este afișat mesajul "READING" (Se citește) pentru o perioadă lungă de timp sau se scurge mult timp până la începerea redării.

- Procesul de citire poate dura mai mult timp în următoarele cazuri:
 - pe dispozitivul USB există multe fișiere sau directoare,
 - structura de fișiere este complexă,
 - memoria este aproape complet ocupată,
 - memoria internă este fragmentată.Pentru a evita problemele de mai sus, vă recomandăm să respectați următoarele reguli:
 - mențineți numărul total de directoare de pe dispozitivul USB mai mic sau egal cu 100.
 - mențineți numărul total de fișiere dintr-un director mai mic sau egal cu 100.

Afișare eronată.

- Datele stocate pe dispozitivul USB pot fi deteriorate. Transmiteți din nou datele de muzică la dispozitivul USB.
- Acest aparat poate afișa numai numere și litere ale alfabetului. Alte caractere nu pot fi afișate corect.

Dispozitivul USB nu este recunoscut.

- Opriți aparatul și recuplați dispozitivul USB, apoi reporniți aparatul.
- Dispozitivul USB nu funcționează în mod adecvat. Consultați manualul de instrucțiuni al dispozitivului USB pentru a afla detalii legate de modul în care poate fi soluționată această problemă.

Redarea nu începe.

- Opriți aparatul și recuplezi dispozitivul USB.

Redarea nu începe de la prima pistă.

- Alegeți modul Redare obișnuită ca mod de redare.

Fișierele MP3/ WMA/ AAC nu pot fi redade.

- Fișierele audio pot avea o extensie inadecvată. Extensiile acceptate de acest echipament sunt:
 - MP3 : fișierul are extensia „.mp3”.
 - WMA : fișierul are extensia „.wma”.
 - AAC : fișierul are extensia „.m4a” și „.mp4”.
- Fișierele audio este posibil să fi fost create în alte formate decât MP3/ WMA/ AAC.
- Dispozitivul de stocare USB utilizează un alt sistem de fișiere decât FAT16 sau FAT32*.
- Dispozitivul de stocare USB este partiționat. Pot fi redade în acest caz numai fișierele MP3/ WMA/ AAC din prima partiție.
- Redarea este posibilă până la 8 nivele de imbricare (inclusiv directorul rădăcină).
- Numărul de directoare conținute de dispozitiv depășește 256 (inclusiv directorul rădăcină).
- Numărul de fișiere conținute de dispozitiv depășește 65.535.
- Numărul de fișiere dintr-un director depășește 999.
- Fișierele sunt criptate sau protejate de parole.

* Această unitate este compatibilă cu FAT16 sau FAT32, însă anumite suporturi de stocare USB nu pot accepta ambele sisteme de fișiere. Pentru detalii, consultați manualul de instrucțiuni al dispozitivului de stocare USB respectiv sau contactați producătorul.

Echipament Bluetooth

Nu se aude sunetul.

- Aveți grijă ca acest sistem să nu fie prea departe de dispozitivul *Bluetooth* (sau de telefonul inteligent) și ca sistemul să nu recepționeze interferențe de la o rețea LAN wireless, de la vreun alt echipament wireless care funcționează la 2,4 GHz sau de la un cuptor cu microunde.
- Verificați dacă a fost realizată în mod corespunzător conexiunea *Bluetooth* dintre această unitate și dispozitivul *Bluetooth* (sau telefonul inteligent).
- Realizați din nou punerea în legătură a acestui sistem cu dispozitivul *Bluetooth* (consultați secțiunea „Punerea în legătură cu un dispozitiv *Bluetooth*”).
- Mențineți sistemul la distanță de obiecte sau suprafețe metalice.
- Verificați dacă funcția *Bluetooth* este activată la dispozitivul *Bluetooth* (sau telefonul inteligent).

Sunetul prezintă omisiuni sau distanță de corespondență este scurtă.

- Dacă în apropiere se află un echipament care generează radiații electromagnetice, spre exemplu o rețea LAN wireless, alte echipamente *Bluetooth* sau un cuptor cu microunde, deplasați sistemul cât mai departe de respectivele surse sau folosiți dispozitivul și unitatea la distanță mai mare de acele surse.
- Îndepărtați obstacolele dintre această unitate și dispozitiv sau folosiți dispozitivul și unitatea la distanță mai mare de acele surse.
- Amplasați această unitate cât mai aproape posibil de dispozitiv.
- Repoziționați unitatea.
- Încercați să folosiți dispozitivul *Bluetooth* sau telefonul inteligent în alte poziții.

Nu se poate realiza conexiunea.

- Realizați din nou punerea în legătură a acestui sistem cu dispozitivul *Bluetooth* (consultați secțiunea „Punerea în legătură cu un dispozitiv *Bluetooth*”).

- Verificați dacă dispozitivul *Bluetooth* este compatibil cu această unitate. Pentru a afla cele mai recente informații legate de dispozitivele *Bluetooth* compatibile, consultați site-ul web cu adresa URL corespunzătoare secțiunii „Dispozitive Bluetooth compatibile”.

Punerea în legătură eșuează.

- Apropiati sistemul și celălalt dispozitiv *Bluetooth*.
- Ștergeți denumirea modelului acestei unități de la dispozitivul *Bluetooth* și realizați din nou punerea în legătură (consultați secțiunea „Punerea în legătură cu un dispozitiv *Bluetooth*”).
- Verificați dacă dispozitivul *Bluetooth* este compatibil cu această unitate. Pentru a afla cele mai recente informații legate de dispozitivele *Bluetooth* compatibile, consultați site-ul web cu adresa URL corespunzătoare secțiunii „Dispozitive Bluetooth compatibile”.

Punerea în legătură folosind funcția NFC eșuează.

- Încercați să realizați manual operația de punere în legătură (consultați secțiunea : „Pentru punerea în legătură cu un dispozitiv *Bluetooth*”). În funcție de facilități sau de specificațiile echipamentului, anumite telefoane inteligente compatibile NFC este posibil să nu poată fi puse în legătură folosind funcția NFC a acestei unități.
- Lansați din nou aplicația „NFC Easy Connect” și deplasați ușor telefonul pe partea marcată cu N  a sistemului.
- Verificați dacă telefonul inteligent îndeplinește cerințele privind compatibilitatea (consultați secțiunea „Telefoane inteligente compatibile”).

Radio

Semnalul audio este slab sau calitatea acestuia este inferioară.

- Înlocuiți toate bateriile cu altele noi, dacă acestea sunt uzate.
- Deplasați sistemul la distanță mai mare de televizor.
- La recepția FM, extindeți complet antena și reorientați-o pentru a obține o calitate optimă. La recepția AM, reorientați sistemul pentru a ameliora recepția AM

Imaginea de la televizor devine instabilă.

- Dacă ascultați un program FM în apropierea unui televizor cu antenă de interior, deplasați sistemul la distanță mai mare de aparatul TV.

După ce ați încercat toate remediile sugerate mai sus, decuplați cablul de alimentare cu c.a. de la priză și scoateți toate bateriile. După ce dispar toate indicațiile de pe afișaj, recuplați cablul de alimentare la priză sau introduceți din nou bateriile. Dacă problema persistă, vă rugăm să consultați cel mai apropiat dealer Sony.

Mesaje de avertizare

DATA ERROR (Eroare a datelor) :

Un fișier audio este deteriorat.

LOW BATTERY (Energie scăzută a bateriilor):

Bateriile sunt aproape consumate.

NO BT (Fără Bluetooth):

Conexiunea nu este stabilă.

NO DEVICE (Nici un echipament) :

Nu este conectat nici un dispozitiv USB sau cel cuplat a fost detașat.

NO FILE (Nici un fișier):

Pe dispozitivul USB nu există fișiere compatibile.

NOT IN USED (Nu este în funcțiune) :

Ați încercat să realizați o anumită operație în condiții în care funcționare este interzisă.

NOT SUPPORT (Dispozitiv neacceptat):

Este conectat un dispozitiv USB care nu este acceptat.

Specificații

Secțiunea USB :

- Viteze de transfer acceptate :
 - MP3 (MPEG 1 Audio Layer-3) :
32 kbps – 320 kbps, VBR
 - WMA : 48 kbps – 192 kbps, VBR
 - AAC (MPEG 4 AAC-LC) :
16 kbps – 320 kbps, VBR

- Frecvențe de eșantionare :
 - MP3 (MPEG 1 Audio Layer-3) :
32/ 44,1/ 48 kHz
 - WMA : 32/ 44,1 /48 kHz
 - AAC (MPEG 4 AAC-LC) :
32/ 44,1/ 48 kHz

Secțiunea Bluetooth

- Sistem de comunicație :
 - Specificații *Bluetooth* ver. 3.0
- Metoda de modulație :
 - FHSS
- Ieșire :
 - Specificații *Bluetooth*, clasă de putere 2
- Distanță de comunicare maximă :
 - În linie dreaptă aproximativ 10 metri*¹
- Bandă de frecvențe : bandă de 2,4 GHz
(2,4000 GHz ÷ 2,4835 GHz)
- Profiluri *Bluetooth* compatibile*² :
 - A2DP (Profil de distribuție audio avansată)
 - AVRCP*³ (Profil audio / video de comandă la distanță)
- Codec acceptat*⁴ : SBC

*¹ Raza de acțiune reală depinde de factori cum ar fi obstacolele dintre dispozitive, câmpurile magnetice din jurul cuptoarelor cu microunde, electricitatea statică, sensibilitatea receptorului, performanțele antenei, sistemul de operare, aplicațiile software etc.

*² Profilurile *Bluetooth* standard indică scopul comunicației *Bluetooth* dintre dispozitive.

*³ În funcție de dispozitiv, anumite operații este posibil să nu fie disponibile.

*⁴ Codec : Compresia semnalului audio și formatul de conversie

Secțiunea radio

- Domeniul de frecvențe :
 - la modelele pentru Europa, Australia, Taiwan și Thai
FM: 87,5 MHz–108 MHz (trepte de 50 kHz)
AM: 531 kHz – 1.602 kHz (trepte de 9 kHz)
 - la modelele pentru Uruguay, Paraguay, Peru și Chile
FM: 87,5 MHz–108 MHz (trepte de 100 kHz)
87,5 MHz–108 MHz (trepte de 50 kHz)
AM: 530 kHz–1.610 kHz (trepte de 10 kHz)
531 kHz–1.602 kHz (trepte de 9 kHz)
 - la modelele pentru America Latină cu excepția celor pentru Uruguay, Paraguay, Peru și Chile
FM: 87,5 MHz–108 MHz (trepte de 100 kHz)
AM: 530 kHz–1.710 kHz (trepte de 10 kHz)
 - la alte modele
FM: 87,5 MHz–108 MHz (trepte de 50 kHz)
87,5 MHz–108 MHz (trepte de 100 kHz)
AM: 531 kHz–1.602 kHz (trepte de 9 kHz)
530 kHz–1.610 kHz (trepte de 10 kHz)
- Frecvențe intermediare :
 - FM : 128 kHz
 - AM : 45 kHz
- Antene :
 - FM : antenă telescopică
 - AM : antenă din bară de ferită încorporată

Intrare :

- AUDIO IN (intrare audio) :
 - minimufă stereo
- Port  (USB) :
 - tip A,
 - intensitate maximă a curentului 500 mA
 - USB 2.0 compatibil cu viteză integrală

Ieșire :

- Minimufă stereo  (căști) :
 - pentru căști cu impedanța de 16 Ω – 32 Ω

Caracteristici generale :

- Boxe :
 - registru complet, 10 cm diametru, 3 Ω,
 - tip con (2)

28

- Puterea la ieșire :
 - 2,5 W + 2,5 W (la 3 Ω, 10 % distorsiune armonică)

Cerințe privind alimentarea :

- la modelele pentru Europa, Australia, Uruguay, Paraguay, Peru și Chile
230 V c.a., 50 Hz (în rețeaua de alimentare)
9 V c.c. (6 baterii tip R14, mărimea C)
- la modelele pentru America Latină, cu excepția celor pentru Uruguay, Paraguay, Peru și Chile
120 V c.a., 60 Hz (în rețeaua de alimentare)
9 V c.c. (6 baterii tip R14, mărimea C)
- la modelele pentru Thai
220 V c.a., 50 Hz (în rețeaua de alimentare)
9 V c.c. (6 baterii tip R14, mărimea C)
- la alte modele
230 V – 240 V c.a., 50 Hz (în rețeaua de alimentare)
9 V c.c. (6 baterii tip R14, mărimea C)

Consum de putere (aprox.):

13 W c.a.

Durata de viață a bateriilor* 1* 2

- La redarea dispozitivului USB
aprox. 11 ore (la o sarcină de 100 mA)
aprox. 3,5 ore (la o sarcină de 500 mA)
- La recepția FM
Aprox. 16 ore

*1 Durata de viață a bateriilor este măsurată conform standardelor Sony. Aceasta poate varia în funcție de starea aparatului și de condițiile de utilizare.

*2 La folosirea de baterii alcaline, marca Sony.

- Dimensiuni (aprox.) :
 - 389 mm × 159 mm × 220 mm (L/A/Î)
 - inclusiv părțile proeminente

- Masa (aprox.) :
 - 2,9 kg, inclusiv bateriile

- Accesorii furnizate :
 - cablu de alimentare cu c.a. (1)

Design-ul și specificațiile pot fi modificate fără să fiți avizați.

SONY®

<http://www.sony.ro>

RO



Dezafectarea echipamentelor electrice și electronice vechi (Valabil în Uniunea Europeană și în celelalte state europene cu sisteme de colectare separate)

Acest simbol marcat pe un produs sau pe ambalajul acestuia indică faptul că respectivul produs nu trebuie considerat reziduu menajer în momentul în care doriți să îl dezafecțați. El trebuie dus la punctele de colectare destinate reciclării echipamentelor electrice și electronice.

Dezafectând în mod corect acest produs veți ajuta la prevenirea posibilelor consecințe negative asupra mediului înconjurător și sănătății oamenilor care pot fi cauzate de tratarea inadecvată a acestor reziduuri. Reciclarea materialelor va ajuta totodată la conservarea resurselor naturale. Pentru mai multe detalii legate de reciclarea acestui produs, vă rugăm să consultați biroul local, serviciul de preluare a deșeurilor sau magazinul de unde ați achiziționat produsul. Accesorii la care se referă : telecomanda.