

**SONY®**

# ***Căști stereo wireless***

---

*Manual de instrucțiuni*

***DR-BT100CX***



© 2009 Sony Corporation

---

## AVERTIZARE

**Pentru a reduce riscul de incendii sau de electrocutări, nu expuneți aparatul la ploaie sau umezeală.**

**Pentru a evita electrocutările nu demontați niciodată carcasa aparatului. Apelați pentru aceasta doar la persoane calificate.**

Nu amplasați aparatul în spații înguste, cum ar fi într-o bibliotecă sau într-un dulap.

Nu expuneți bateriile (acumulatorul sau bateriile montate) la căldură prea mare, cum ar fi la radiații solare directe, foc sau alte surse similare, pentru perioade prea mari de timp.

Presiunea exagerată exercitată de sunetul emis de căști poate conduce la pierderea sau deteriorarea auzului.

Denumirea *Bluetooth* și siglele asociate sunt proprietatea *Bluetooth SIG, Inc.* și orice utilizare a acestor marcaje de către Sony Corporation este făcută sub licență.

Microsoft, Windows și Windows Vista sunt mărci comerciale înregistrate sau mărci comerciale ale Microsoft Corporation din Statele Unite și/sau din alte țări.

Macintosh și Mac OS sunt mărci comerciale ale Apple Inc., înregistrat în Statele Unite și în alte țări.

Tehnologia de codare MPEG Layer-3 și patentele sunt sub licență Fraunhofer IIS și Thomson.

Alte mărci și denumiri comerciale aparțin respectivilor proprietari.

**Notă pentru clienți : următoarele informații sunt valabile numai pentru echipamentele comercializate în țări în care se aplică Directivele Uniunii Europene**

Producătorul acestui aparat este Sony Corporation, 1-7-1 Konan Minatoku Tokyo, Japonia. Reprezentantul autorizat pentru EMC și pentru siguranța produsului este Sony Deutschland GmbH, Hedelfinger Strasse 61, 70327 Stuttgart, Germania. Pentru orice servicii sau chestiuni legate de garanție, vă rugăm să apelați la adresa menționată în documentele separate pentru service sau garanție.



Prin prezenta, Sony Corp. declară că acest echipament respectă cerințele esențiale și îndeplinește prevederile de bază ale Directivei 1999/5/EC.

Pentru detalii, vă rugăm accesați următoarea adresă de internet :

<http://www.compliance.sony.de/>

Utilizarea acestui echipament radio nu este permisă în zona geografică având raza de 20 km și centrul la Ny-Alesund, Svalbard, în Norvegia.



**Dezafectarea echipamentelor electrice și electronice vechi (Valabil în Uniunea Europeană și în celelalte state europene cu sisteme de colectare separate)**

Acest simbol marcat pe un produs sau pe ambalajul acestuia indică faptul că respectivul produs nu trebuie considerat reziduu menajer în momentul în care doriți să îl dezafecțați. El trebuie dus la punctele de colectare destinate reciclării echipamentelor electrice și electronice.

Dezafectând în mod corect acest produs veți ajuta la prevenirea posibilelor consecințe negative asupra mediului înconjurător și sănătății oamenilor care pot fi cauzate de tratarea inadecvată a acestor reziduuri. Reciclarea materialelor va ajuta totodată la conservarea resurselor naturale. Pentru mai multe detalii legate de reciclarea acestui produs, vă rugăm să consultați biroul local, serviciul de preluare a deșeurilor sau magazinul de unde ați achiziționat produsul.



**Dezafectarea bateriilor (acumulatorilor) uzate (Valabil în Uniunea Europeană și în celelalte state europene cu sisteme de colectare separate)**

Acest simbol marcat pe acumulator (baterie) sau pe ambalajul acestuia indică faptul că acumulatorul furnizat împreună cu respectivul produs nu trebuie considerat reziduu menajer în momentul în care doriți să îl dezafecțați. Puteți ajuta la prevenirea posibilelor consecințe negative asupra mediului înconjurător și sănătății oamenilor care pot fi cauzate de tratarea inadecvată a acestor reziduuri dezafectând în mod corect acest produs. Reciclarea materialelor va ajuta totodată la conservarea resurselor naturale. În cazul produselor care din motive de siguranță, de asigurare a performanțelor sau de integritate a datelor necesită conectarea permanentă a acumulatorului încorporat, acesta trebuie înlocuit numai de personalul calificat al unui service.

Pentru a fi siguri că acumulatorul va fi corect tratat, la încheierea duratei de viață a acestuia, duceți-l la punctele de colectare stabilite pentru reciclarea echipamentelor electrice și electronice.

Pentru orice alt fel de baterii, vă rugăm să citiți secțiunea referitoare la demontarea în siguranță a acumulatorului și să le duceți la punctele de colectare pentru reciclarea bateriilor uzate.

Pentru mai multe detalii legate de reciclarea acestui produs, vă rugăm să consultați biroul local, serviciul de preluare a deșeurilor sau magazinul de unde ați achiziționat produsul.



---

# Cuprins

<b>Ce este tehnologia Bluetooth wireless ?</b> .....	<b>6</b>
<b>Bun venit !</b> .....	<b>7</b>
Trei etape pentru a pune în funcțiune facilitatea <i>Bluetooth</i> .....	8
<b>Identificarea părților componente și funcțiile acestora</b> .....	<b>9</b>
<b>Încărcarea aparatului</b> .....	<b>10</b>
<b>Stabilirea legăturii dintre echipamente</b> .....	<b>12</b>
Ce reprezintă stabilirea legăturii .....	12
Procedura de stabilire a legăturii dintre echipamente.....	12
<b>Purtarea căștilor</b> .....	<b>14</b>
<b>Indicații cu privire la funcția BLUETOOTH</b> .....	<b>15</b>
<b>Ascultarea muzicii</b> .....	<b>16</b>
Acționarea echipamentului audio – AVRCP.....	17
<b>Apeluri telefonice</b> .....	<b>19</b>
Acționarea telefonului mobil BLUETOOTH – HFP, HSP.....	21
<b>Realizarea de apeluri telefonice în cursul redării muzicii</b> .....	<b>22</b>
<b>Măsuri de precauție</b> .....	<b>23</b>
<b>Soluționarea problemelor</b> .....	<b>25</b>
Probleme obișnuite.....	25
În cursul încărcării.....	26
În cursul ascultării muzicii .....	26
Când este efectuat un apel.....	27
<b>Inițializarea echipamentului</b> .....	<b>27</b>
<b>Specificații</b> .....	<b>28</b>
Caracteristici generale .....	28
Caracteristici ale căștilor .....	29
Cerințe de sistem pentru încărcarea acumulatorului folosind USB .....	29

---

## Ce este tehnologia Bluetooth wireless ?

*Bluetooth*® wireless (fără fir) reprezintă o tehnologie cu rază scurtă de acțiune, care permite comunicarea de date printr-un sistem fără fir, între echipamente digitale, cum ar fi un calculator sau o cameră digitală. Tehnologia *Bluetooth* wireless (fără fir) acționează pe raze de circa 10 m. Conectarea a două echipamente, după cum este necesar, este obișnuită, însă anumite echipamente pot fi conectate simultan la mai multe dispozitive. Nu este necesar să utilizați un cablu pentru conectare, deoarece tehnologia *Bluetooth* este una wireless (fără fir), și nici nu este necesar ca echipamentele să fie îndreptate unele spre altele, așa cum este cazul tehnologiei ce folosește radiații infraroșii. Spre exemplu, puteți utiliza un astfel de echipament când se află într-o geantă sau în buzunar.

Standardul *Bluetooth* este unul acceptat internațional de mii de companii din întreaga lume și utilizat de numeroase companii pe glob.

### **Sistemul de comunicație și profilele compatibile *Bluetooth* ale acestui aparat**

Profilul este o standardizare a funcției pentru fiecare specificație a dispozitivelor *Bluetooth*. Acest aparat acceptă următoarele versiuni *Bluetooth* și profile :

**Sistem de comunicare :** *Bluetooth* versiunea de Specificații 2.1 + EDR\*<sup>1</sup>

### **Profile *Bluetooth* compatibile:**

- *A2DP (Profil de distribuție audio avansată)* : pentru transmiterea sau recepția conținutului audio de înaltă calitate,
- *AVRCP (Profil Audio / Video de comandă la distanță)* : pentru acționarea echipamentelor A/V ; pauză, oprirea / pornirea redării, reglarea volumului etc.
- *HSP (Profil căști)*\*<sup>2</sup> : convorbirea telefonică / acționarea telefonului,
- *HFP (Profil mâini libere)*\*<sup>2</sup> : convorbirea telefonică / acționarea telefonului fără a utiliza mâinile.

\*<sup>1</sup> *Rată superioară de transfer a datelor.*

\*<sup>2</sup> *Când folosiți un telefon mobil Bluetooth care acceptă ambele profile HFP (profilul mâini libere) și HSP (profilul căști), alegeți varianta HFP.*

### **Note**

- Pentru a putea utiliza funcția *Bluetooth*, echipamentul *Bluetooth* care urmează a fi conectat trebuie să utilizeze același profil ca acest aparat.  
Deși au același profil, țineți seama că echipamentele pot avea funcții diferite, datorită specificațiilor lor.
- Datorită caracteristicilor tehnologiei *Bluetooth* wireless, sunetul redat de acest produs prezintă o ușoară întârziere față de cel redat de un dispozitiv *Bluetooth* în timp ce vorbiți la telefon sau ascultați muzică.

## Bun venit !

Vă mulțumim că ați achiziționat aceste căști stereo wireless, marca Sony. Acest aparat utilizează tehnologia *Bluetooth* wireless.

- Puteți asculta muzică în mod wireless, cu ajutorul player-elor stereo de muzică sau a telefoanelor mobile activate de dispozitivul dumneavoastră *Bluetooth*\*<sup>1</sup>.
- Microfonul încorporat permite întreținerea unei conversații fără a folosi mâinile, de la un telefon mobil *Bluetooth*\*<sup>2</sup>.
- Puteți beneficia de operații de comandă la distanță (redare, stop etc.) a funcțiilor de bază ale player-ului de muzică prin intermediul conexiunii *Bluetooth*\*<sup>3</sup>.
- *Bluetooth* versiunea 2.1 + EDR\*<sup>4</sup> pentru o calitate audio superioară, cu mai puține interferențe, cu un consum de energie mai redus și facilitate la conectare.
- Funcția de reîncărcare folosind USB.
- Funcții de suprimare a zgomotului și a ecourilor pentru a beneficia de o calitate superioară a sunetului.

Pentru detalii legate de tehnologia *Bluetooth*, consultați pagina 6.

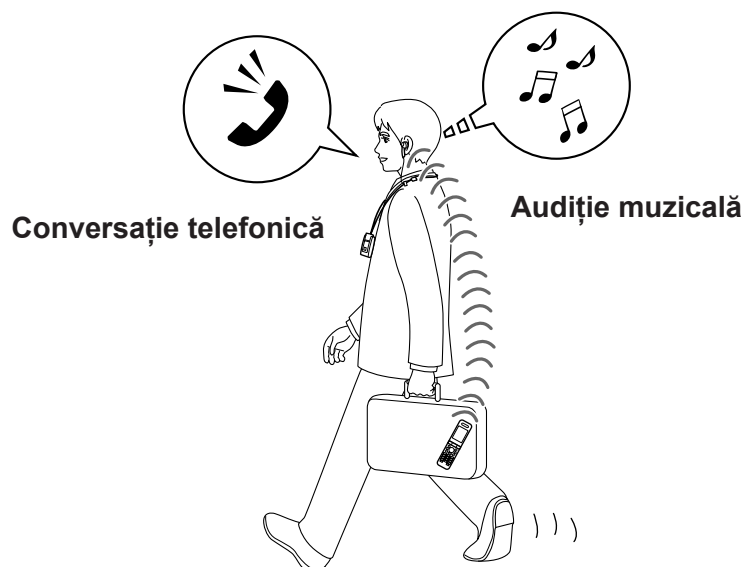

\*<sup>1</sup> Dispozitivul Bluetooth conectat trebuie să accepte A2DP (Profil de distribuție audio avansată).

\*<sup>2</sup> Dispozitivul Bluetooth conectat trebuie să accepte HFP (Profil mâini libere) sau HSP (Profil căști).

\*<sup>3</sup> Dispozitivul Bluetooth conectat trebuie să accepte AVRCP (Profil Audio / Video de comandă la distanță).

\*<sup>4</sup> Rată superioară de transfer a datelor.

## Trei etape pentru a pune în funcțiune facilitatea *Bluetooth*

### Punere în legătură

Mai întâi, înregistrați (“puneți în legătură”) fiecare dispozitiv *Bluetooth* (telefon mobil etc.) cu acest aparat. Odată stabilită legătura, această operație nu trebuie repetată.

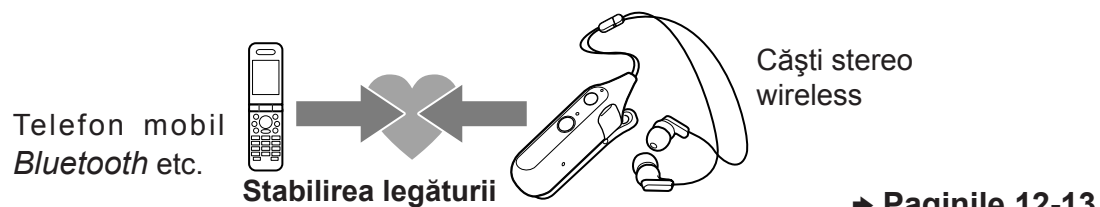

### Ascultarea muzicii

#### Conexiune *Bluetooth*

Aționați dispozitivul *Bluetooth* pentru a realiza conexiunea *Bluetooth*.

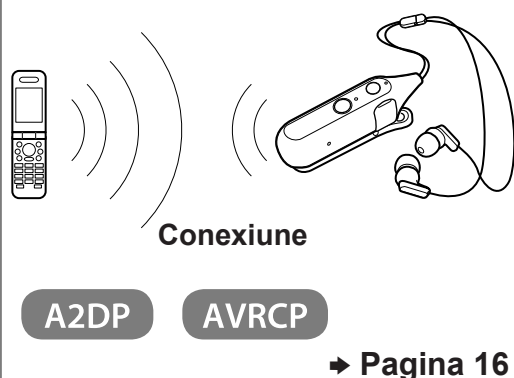

### Apel telefonic

#### Conexiune *Bluetooth*

Când aparatul este pornit, acesta începe realizarea conexiunii *Bluetooth* pentru a recunoaște în mod automat telefonul mobil.

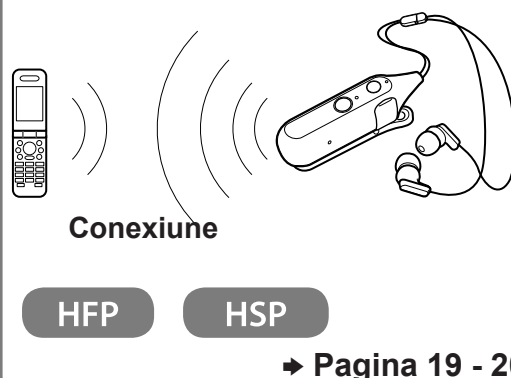

### Ascultarea muzicii

Puteți asculta muzica redată de echipamentul *Bluetooth*. Acest aparat permite operații de redare, oprire sau pauză.

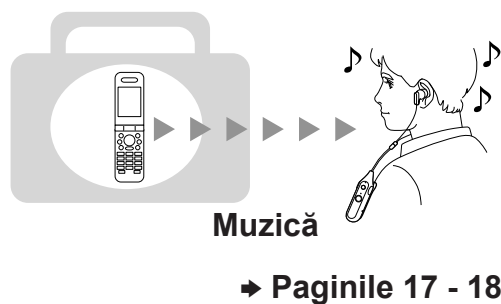

### Convorbire telefonică

Puteți telefona și primi apeluri acționând acest aparat.





## Identificarea părților componente și funcțiile acestora

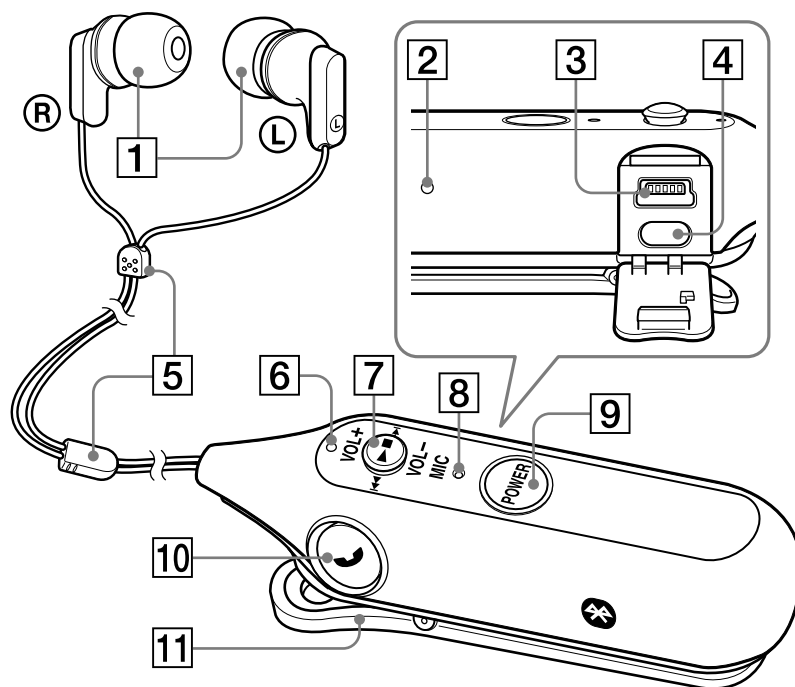

- 1 Căști**
- 2 Buton RESET**
- 3 Mufă USB (USB)**
- 4 Buton PAIRING**
- 5 Inel de ajustare a cablului pentru căști**
- 6 Indicator (albastru) (roșu)**  
Indică starea comunicației pentru căști (albastru) sau starea alimentării aparatului (roșu).
- 7 Buton rotativ**  
Acționează diverse funcții când ascultați muzică.  
Ajustează volumul sonor pentru căști când vorbiți la telefon.
- 8 Microfon**
- 9 Buton POWER**
- 10 Buton multifuncțional**  
Acționează diverse funcții de apelare.
- 11 Clips**

# Încărcarea aparatului

Aparatul conține un acumulator cu ioni de litiu, care ar trebui să fie încărcat înainte de a fi utilizat pentru prima dată.

## 1 Deschideți capacul mufei USB (Ψ).

## 2 Conectați la aparat cablul USB (Ψ) furnizat, apoi cuplați celălalt capăt al cablului la calculator.

Când realizați conexiunea, introduceți conectorul cu marcajul Ψ îndreptat în jos.

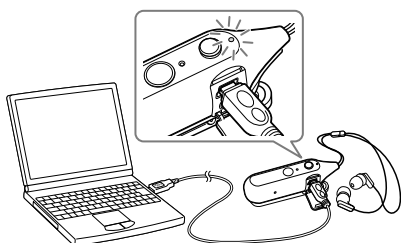

Operația de încărcare începe când sunt conectate aparatul și calculatorul.

Verificați ca indicatorul roșu să fie aprins. Încărcarea completă durează aproximativ 2,5 ore\*, după care indicatorul roșu se stinge automat.

\* *Durată necesară pentru reîncărcarea unei baterii consumate.*

### Note

- Dacă acest aparat nu este utilizat o perioadă îndelungată de timp, este posibil ca indicatorul roșu să nu se aprindă când conectați cablul USB pentru a încărca acest aparat. În acest caz, nu decuplați cablul USB de la aparat și așteptați până ce indicatorul roșu devine luminos.
- Pentru a închide capacul de protecție a mufei USB (Ψ) după încheierea operației de încărcare, apăsați capacul ferm, până ce îl fixați în poziția corectă.
- Pentru a afla cerințele de sistem legate de un calculator personal ce permite încărcarea acumulatorului folosind conexiunea USB, citiți secțiunea “Specificații” (pag. 29).

### Observații

- Dacă este conectat cablul USB la un calculator cât timp aparatul este pornit, acesta va fi oprit în mod automat.
- Pentru a încărca aparatul de la o priză de curent electric (c.a.), folosiți adaptorul de rețea AC-U50A pentru încărcarea USB (comercializat separat\*). Pentru detalii, consultați manualul de instrucțiuni ce însoțește adaptorul de rețea pentru încărcare USB.
- Acest aparat nu poate fi pornit în cursul operației de încărcare.

\* *Accesorii opționale mai sus menționate nu este disponibil în anumite regiuni.*

## Atenție

Dacă acest aparat detectează o problemă în cursul încărcării, este posibil ca indicatorul (roșu) să fie stins, cu toate că operația de încărcare nu s-a încheiat.

Verificați următoarele cauze :

- Temperatura mediului ambiant nu se încadrează în domeniul 0 °C ÷ 40 °C.
- Există o problemă legată de acumulator.

În acest caz, încărcați din nou acumulatorul, respectând domeniul de temperaturi recomandat mai sus. Dacă problema persistă, consultați cel mai apropiat dealer Sony.

## Note

- Dacă acumulatorul nu este utilizat o perioadă îndelungată, este posibil să se descarce rapid, însă după câteva încărcări, autonomia acestuia se va ameliora.
- Dacă autonomia acumulatorului încorporat scade la jumătate față de cea obișnuită, bateria trebuie înlocuită. Consultați cel mai apropiat dealer Sony pentru a afla detalii cu privire la înlocuirea acumulatorului.
- Evitați expunerea la temperaturi extreme, la radiații solare directe, la umezeală, nisip, praf sau la șocuri mecanice. Nu lăsați aparatul în mașina parcată la soare.
- Utilizați numai cablul USB furnizat. Nu folosiți nici un alt fel de cablu USB.
- În cazul în care calculatorul intră în modul hibernation când aparatul este conectat, încărcarea nu va fi efectuată în mod adecvat. Verificați reglajele calculatorului înainte de a efectua operația de încărcare. Indicatorul roșu se va opri automat, chiar și când calculatorul intră în modul hibernation. În acest caz, încărcați din nou aparatul.
- Folosiți numai cablul USB furnizat și realizați direct conexiunea la un calculator. Încărcarea nu se va încheia în mod corespunzător în cazul unei conexiuni indirecte, spre exemplu prin intermediul unui hub USB.

## Ore de funcționare\*

Stare	Numărul aproximativ de ore de utilizare
D u r a t a c o m u n i c ă r i i (inclusiv durata de redare a muzicii)	până la 8 ore
Starea de așteptare	până la 120 ore

\* Duratele indicate mai sus pot varia în funcție de temperatura mediului ambiant și de condițiile de utilizare.

## Verificarea autonomiei rămase

Dacă apăsați butonul POWER când aparatul este pornit, indicatorul (roșu) clipește. Puteți afla autonomia rămasă a acumulatorului numărând de câte ori clipește acest indicator (roșu).

Indicator roșu	Stare
Clipește de 3 ori	Complet
Clipește de 2 ori	Mediu
Clipește de 1 dată	Slab (trebuie încărcat)

## Notă

- Nu puteți afla care este autonomia rămasă a acumulatorului imediat după pornirea aparatului și nici în cursul operației de stabilire a legăturii.

## În cazul în care acumulatorul este aproape gol

Indicațiile asociate funcției *Bluetooth* care sunt semnalizate cu ajutorul indicatorului albastru, devin de culoare roșie.

Dacă acumulatorul se golește, se aude un semnal sonor și aparatul se oprește automat.

# Stabilirea legăturii dintre echipamente

## Ce reprezintă stabilirea legăturii?

Dispozitivele *Bluetooth* trebuie, mai întâi, “puse în legătură” unele cu alte.

Odată stabilită legătura între echipamentele *Bluetooth*, această operație nu mai trebuie repetată, decât în următoarele cazuri :

- Când informația de punere în legătură este ștearsă în urma unei reparații etc.
- Când aparatul este pus în legătură cu 9 sau mai multe dispozitive.

Acest aparat poate fi pus în legătură cu până la 8 echipamente ; dacă, după punerea în legătură cu 8 echipamente, se încearcă punerea în legătură cu încă un echipament, acesta din urmă va înlocui echipamentul al cărui moment de conexiune este cel mai vechi dintre cele 8 deja puse în legătură.

- Când este ștearsă recunoașterea aparatului de către echipamentul de conectat.
- Acest aparat este inițializat (pag. 27). Toate informațiile legate de stabilirea legăturii sunt șterse.

## Procedura de stabilire a legăturii dintre echipamente

**1** Țineți dispozitivul *Bluetooth* la o distanță de circa 1 m de acest aparat.

**2** În timp ce aparatul este oprit, apăsați și mențineți apăsat butonul **PAIRING** timp de 2 secunde sau mai mult pentru a trece în starea de așteptare pentru stabilirea legăturii.

Indicatorul albastru și cel roșu clipesc alternativ și aparatul trece în modul de stabilire a legăturii.

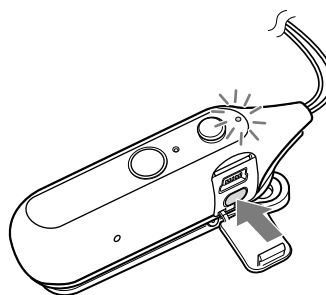

### Notă

- Dacă nu este stabilită legătura în timp de 5 minute, acest mod este anulat, iar aparatul este oprit. În acest caz, reluați procedura de la pasul 1.

### **3 Efectuați procedura de stabilire a legăturii de la echipamentul *Bluetooth* conectat pentru a detecta acest aparat.**

Lista echipamentelor detectate apare pe afișajul dispozitivului *Bluetooth*. Acest aparat este afișat sub forma “DR-BT100CX”.

Dacă nu apare “DR-BT100CX”, repetați procedura începând de la pasul 1.

#### **Note**

- Pentru detalii, consultați manualul de instrucțiuni ce însoțește dispozitivul *Bluetooth*.
- Când stabiliți legătura cu un dispozitiv *Bluetooth* care nu poate afișa lista echipamentelor depistate sau cu unul care nu are afișaj, puteți stabili legătura trecând atât prezentul aparat, cât și dispozitivul *Bluetooth* în modul de stabilire a legăturii. În acest moment, dacă la dispozitivul *Bluetooth* parola este alta decât “0000”, nu poate fi stabilită legătura cu acest aparat.

### **4 Selectați “DR-BT100CX” pe afișajul echipamentului *Bluetooth*.**

### **5 Dacă pe afișajul echipamentului *Bluetooth* apare solicitarea de introducere a parolei (Passcode)\*, introduceți “0000”.**

Stabilirea legăturii se încheie când indicatorul albastru clipește rar. Mesajul “Pairing complete” apare pe afișajul anumitor echipamente *Bluetooth*.

\* În loc de Passcode (cod-parolă) puteți întâlni și denumirile “Passkey” (tastă de acces), “PIN code” (cod PIN), “PIN number” (număr PIN) sau “Password” (parolă).

#### **Notă**

- În funcție de dispozitivul *Bluetooth* conectat, este posibil să nu fie solicitată introducerea parolei. Pentru detalii, consultați manualul de instrucțiuni furnizat împreună cu dispozitivul *Bluetooth*.

### **6 Porniți conexiunea *Bluetooth* de la echipamentul *Bluetooth*.**

Acest aparat memorează dispozitivul ca pe conexiunea cea mai recentă. Este posibil ca anumite echipamente *Bluetooth* să se conecteze automat cu acest echipament când stabilirea legăturii se încheie.

#### **Observații**

- Pentru a stabili legătura cu alte echipamente *Bluetooth*, repetați pașii de la 1 la 5 pentru fiecare dintre echipamente.
- Pentru a șterge toate informațiile legate de stabilirea legăturii, consultați capitolul “Inițializarea echipamentului” (pag. 27).

# Purtarea căștilor

Utilizarea inelului de ajustare a cablului pentru căști

**1 Prindeți aparatul de un buzunar etc. cu ajutorul clipsului, apoi puneți căștile în urechi.**

Purtați casca marcată cu **R** în urechea dreaptă, iar pe cea marcată cu **L** în urechea stângă.

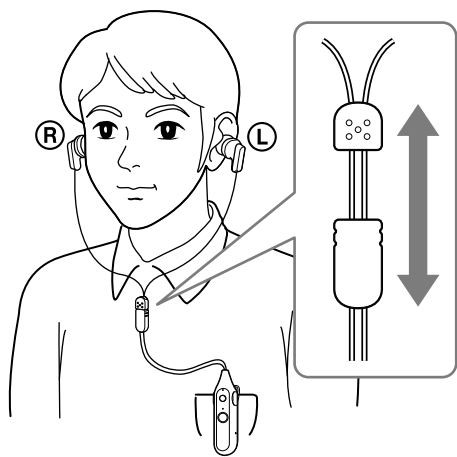

## Observație

- Deplasați inelul de ajustare a cablului pentru căști stabilind astfel poziția convenabilă de separare a celor două cabluri ale căștilor, pentru a împiedica deteriorarea căștilor prin cădere, când aparatul nu este utilizat.

## Montarea corectă a căștilor

În cazul în care căștile nu se potrivesc corect în urechi, este posibil să nu auziți sunetele joase. Pentru a beneficia de o calitate superioară a sunetului, reglați poziția căștilor până ce acestea se așează confortabil în urechi sau împingeți-le ușor în interiorul urechilor până ce ajung într-o poziție comodă. Dacă în continuare căștile nu vi se potrivesc, încercați altele de altă dimensiune. Rețineți dimensiunea convenabilă a căștilor, identificând marcajul de culoare din interior. Când schimbați bușoanele, aveți grijă să le fixați bine, pentru a nu se detașa cumva și a vă rămâne în urechi.

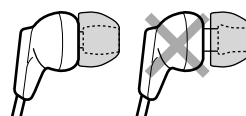
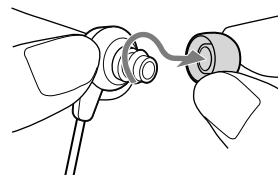

## Indicații cu privire la funcția *Bluetooth*

**A** : Indicator luminos (albastru)  
**R** : Indicator luminos (roșu)

Stare		Secvență de semnale luminoase
Legătură	Căutare	<b>A</b> ●—●—●—●—●—●—●—●—●— <b>R</b> —●—●—●—●—●—●—●—●—
	Conectabil	<b>A</b> ●—●—●—●—●—●— <b>R</b> —
În curs de conectare	În curs de conectare	<b>A</b> ●●—●●—●●—●●—●●— <b>R</b> —
	HFP / HSP sau A2DP (stare de așteptare pentru recepționarea semnalului audio)	<b>A</b> ●—●—●—●—●—●— <b>R</b> —
Conectare realizată	HFP / HSP sau A2DP (stare de așteptare pentru recepționarea semnalului audio)	<b>A</b> ●—●—●—●—●—●— <b>R</b> —
	Audiție	<b>A</b> ●●—●●—●●—●●— <b>R</b> —
Muzică	Ascultarea muzicii în timpul așteptării unui apel telefonic	<b>A</b> ●●●—●●●—●●●— <b>R</b> —
	Apel telefonic în curs de recepționare	<b>A</b> ●●●●●— <b>R</b> —
Telefon	Discuție telefonică	<b>A</b> ●●—●●—●●— <b>R</b> —
	Realizarea unui apel în cursul redării muzicii	<b>A</b> ●●●—●●●— <b>R</b> —

### Ascultarea muzicii

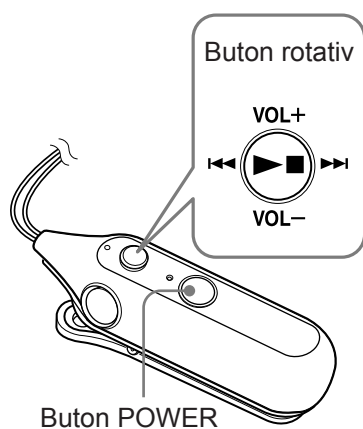

Acest aparat acceptă sistemul SCMS-T de protecție a conținutului. Puteți asculta muzică etc. de la un dispozitiv cum ar fi un telefon mobil sau un aparat TV portabil care acceptă sistemul SCMS-T de protecție a conținutului.

Înainte de a acționa aparatul, verificați următoarele :

- dacă dispozitivul *Bluetooth* este pornit,
- dacă este stabilită legătura dintre acest aparat și dispozitivul *Bluetooth*,
- dacă dispozitivul *Bluetooth* acceptă funcția de transmitere a muzicii (profil : A2DP\*).

#### **1 Apăsați și țineți apăsat butonul POWER timp de circa 2 secunde când aparatul este oprit.**

Indicatorul albastru clipește de două ori, iar aparatul este pornit.

#### **Notă**

După ce este pornit aparatul, acesta încearcă se să conecteze automat la ultimul dispozitiv *Bluetooth* conectat, folosind HFP sau HSP.

Când nu doriți să efectuați apeluri cu acest aparat, nu pregătiți cel mai recent utilizat dispozitiv *Bluetooth*, pentru conexiunea HFP sau HSP. Pentru a efectua sau a recepționa un apel în timp ce ascultați muzică, consultați pag. 22.

#### **2 Realizați conexiunea *Bluetooth* (A2DP) de la un echipament *Bluetooth* la acest aparat.**

Consultați manualul de instrucțiuni ce însoțește echipamentul *Bluetooth* pentru a afla cum să îl acționați.

#### **3 Porniți redarea la echipamentul *Bluetooth*.**

#### **Observație**

- Conexiunea *Bluetooth* a A2DP (Profil de Distribuție Audio Avansată) poate fi ajustată și cu ajutorul butonului rotativ, de la acest aparat, la echipamentul *Bluetooth*, excepție făcând realizarea unui apel de la acest aparat.

#### **Note**

- Când redați muzică prin conectarea aparatului la un echipament *Bluetooth* folosind HSP (*profilul de sistem de căști*), calitatea sunetului nu va fi ridicată. Pentru un sonor de calitate superioară, schimbați conexiunea *Bluetooth* cu cea A2DP\* acționând echipamentul *Bluetooth*.
- Dacă acest aparat este oprit în timp ce este stabilită o legătură A2DP, acționați din nou aparatul, parcurgând procedura începând cu punctul **1**, pentru a reface conexiunea A2DP *Bluetooth*.

\* Pentru detalii legate de profile, consultați pagina 6.



## Pentru a regla volumul

Apăsați butonul rotativ în sus sau în jos pentru a regla volumul în timp ce ascultați muzică.

### Observații

- În funcție de echipamentul conectat, poate fi necesar să ajustați și volumul sonor al acestuia.
- Nivelul volumului pentru ascultarea muzicii și cel pentru discuțiile telefonice pot fi reglate separat. Chiar dacă modificați volumul în timp ce efectuați un apel telefonic, nu se va modifica și volumul pentru muzica redată.

## Pentru a opri aparatul

### 1 Încheiați conexiunea *Bluetooth* acționând echipamentul *Bluetooth*.

### 2 Apăsați și mențineți apăsat butonul **POWER** timp de circa 2 secunde.

Indicatorul albastru luminează împreună, iar aparatul este oprit.

### Observație

- Când opriți redarea muzicii, conexiunea *Bluetooth* se poate încheia în mod automat, în funcție de echipamentul *Bluetooth*.

## Aționarea echipamentului audio – AVRCP



Dacă echipamentul audio *Bluetooth* conectat cu acest aparat acceptă AVRCP (Audio Video Remote Control Profil – *Profil de acționare la distanță Audio Video*), puteți transmite comenzi folosind butoanele acestui aparat.

Consultați instrucțiunile de funcționare furnizate pentru echipamentul conectat, ca să aflați cum trebuie acționat.

### Notă

- Acționarea, cu acest aparat, a dispozitivului *Bluetooth* conectat va diferi în funcție de specificațiile acestuia.

### Stare : În modul stop sau pauză

	Apăsați scurt	Apăsați mai mult timp
	①	②
	③	④



① Pornește redarea\*<sup>1</sup>

② Stop

③ Trece la următoarea / precedentă

④ Rulare rapidă înainte / înapoi\*<sup>2</sup>

### Stare : În modul redare

	Apăsați scurt	Apăsați mai mult timp
	⑤	⑥
	⑦	⑧

⑤ Pauză\*<sup>1</sup>

⑥ Stop

⑦ Trece la următoarea / precedentă

⑧ Rulare rapidă înainte / înapoi\*<sup>2</sup>

\*<sup>1</sup> În funcție de echipamentul *Bluetooth*, este posibil să trebuiască să apăsați de două ori butonul.

\*<sup>2</sup> Anumite echipamente *Bluetooth* este posibil să nu poată fi acționate.

continuă...

### **Notă**

- Nu puteți ajusta volumul echipamentului *Bluetooth* apăsând în sus sau în jos butonul rotativ al acestui aparat.

### **Observație**

- În funcție de dispozitivul *Bluetooth*, operațiile de rulare rapidă înainte sau înapoi pot fi efectuate parcurgând următoarele proceduri, cu ajutorul aparatului.

**1 Apăsați și mențineți apăsat butonul POWER timp de circa 2 secunde pentru a opri aparatul.**

**2 Apăsați și mențineți apăsat butonul POWER și pe cel rotativ ( ►■ ) timp de circa 7 secunde. Indicatorul albastru clipește o dată. Reglajul poate fi anulat prin repetarea procedurilor de mai sus. În acel moment, indicatorul albastru va clipi de două ori.**

### **Notă**

- Nu puteți regla volumul dispozitivului *Bluetooth* apăsând în sus sau în jos butonul rotativ al acestui aparat.

## Apeluri telefonice

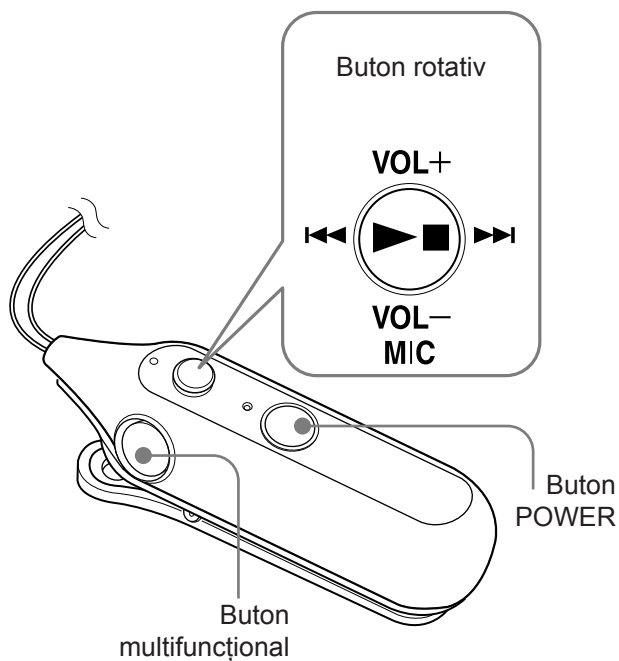

Înainte de a acționa aparatul, verificați următoarele :

- dacă funcția *Bluetooth* este activă la telefonul mobil,
- dacă s-a stabilit legătura între acest aparat și telefonul mobil *Bluetooth*.

### 1 Apăsați și țineți apăsat butonul POWER timp de circa 2 secunde când aparatul este oprit.

Indicatorul albastru clipește de două ori, aparatul este pornit, după care acest aparat încearcă să se conecteze la ultimul telefon mobil *Bluetooth* care a fost utilizat.

### Observații

- Acest aparat încetează a mai încerca să se conecteze la un telefon mobil *Bluetooth* după 1 minut. Într-un astfel de caz, apăsați butonul multifuncțional pentru a încerca încă o dată să realizați conexiunea.

### Dacă acest aparat nu se conectează automat la un telefon mobil *Bluetooth*

Puteți să realizați o conexiune fie acționând telefonul mobil *Bluetooth*, fie acest aparat pentru a stabili legătura cu cel mai recent utilizat dispozitiv *Bluetooth*.

### A Realizarea conexiunii acționând telefonul mobil *Bluetooth*

#### 1 Realizați conexiunea *Bluetooth* (HFP sau HSP\*) de la telefonul mobil *Bluetooth* la acest aparat.

Consultați manualul de instrucțiuni care însoțește telefonul dvs. mobil *Bluetooth* pentru a afla detalii legate de funcționare.

Pe afișajul telefonului mobil *Bluetooth* apare lista echipamentelor recunoscute.

Acest aparat va fi afișat ca “DR-BT100CX”.

Când folosiți un telefon mobil *Bluetooth* care beneficiază atât de HFP (profil fără ocuparea mâinilor) și HSP (profil cu căști), alegeți varianta HFP.

### Notă

Când acest aparat se conectează la un alt telefon mobil *Bluetooth* decât cel la care s-a conectat anterior, realizați conexiunea urmând procedura de mai sus.

\* Pentru detalii legate de profile, consultați pagina 6.

## **B Realizarea conexiunii cu cel mai recent dispozitiv Bluetooth folosit, prin acționarea prezentului aparat.**

### **1 Apăsați butonul multifuncțional.**

Indicatorul albastru începe să clipească și aparatul realizează operația de conectare timp de aproximativ 5 secunde.

#### **Notă**

- Când ascultați muzică cu acest aparat, nu poate fi realizată o conexiune *Bluetooth* folosind butonul multifuncțional.

## **Pentru a efectua un apel telefonic**

### **1 Utilizați butoanele telefonului mobil pentru a apela.**

Dacă nu se aude nici un sunet prin acest aparat, apăsați și mențineți apăsat butonul multifuncțional timp de circa 2 secunde.

#### **Observație**

- În funcție de telefonul mobil *Bluetooth*, puteți realiza un apel în următoarele moduri :
  - când nu comunicați, apelul poate fi efectuat folosind funcția apel-vocal (voice-dial) apăsând butonul multifuncțional,
  - puteți suna la numărul de telefon cel mai recent apelat apăsând butonul multifuncțional timp de 2 secunde.Consultați manualul de instrucțiuni al telefonului mobil pentru a afla detalii legate de funcționarea acestuia.

## **Pentru a recepționa un apel**

Când sună telefonul, tonul de sonerie se aude prin aparat.

### **1 Apăsați butonul multifuncțional al aparatului.**

Tonurile soneriei, diferă în funcție de telefonul mobil, astfel :

- tonul de sonerie stabilit la aparat,
- tonul de sonerie stabilit la telefonul mobil,
- tonul de sonerie la telefonul mobil exclusiv pentru conexiunea *Bluetooth*.

#### **Notă**

Dacă apăsați butonul de apel al telefonului mobil *Bluetooth*, anumite telefoane mobile *Bluetooth* pot acorda prioritate la utilizare sistemului de căști. În acest caz, vorbiți apăsând și ținând apăsat timp de circa 2 secunde butonul multifuncțional al aparatului sau acționând telefonul mobil *Bluetooth*. Pentru detalii, consultați manualul de instrucțiuni al telefonului mobil *Bluetooth*.

## **Pentru a regla volumul**

Apăsați butonul rotativ în sus sau în jos pentru a regla volumul.

#### **Observații**

- Nu puteți ajusta volumul când nu comunicați.
- Nivelul volumului pentru a apela și a asculta muzică pot fi reglate independent. Chiar dacă modificați volumul în cursul redării muzicii, nivelul volumului apelului telefonic nu va varia.

## **Pentru a încheia o convorbire telefonică**

Puteți încheia o convorbire telefonică apăsând butonul multifuncțional al aparatului.

## **Pentru a opri aparatul**

### **1 Opriți conexiunea *Bluetooth* de la telefonul mobil *Bluetooth*.**

### **2 Apăsați și țineți apăsat butonul POWER timp de circa 2 secunde pentru a opri alimentarea.**

Indicatorul albastru se aprinde și aparatul se oprește.

## Aționarea telefonului mobil BLUETOOTH – HFP, HSP

Funcționarea butoanelor acestui aparat diferă în funcție de telefonul dvs. mobil.

Pentru telefonul mobil *Bluetooth* sunt disponibile modurile HFP (profilul: mâini libere) sau HSP (profilul : căști). Consultați manualul de instrucțiuni furnizat împreună cu telefonul mobil *Bluetooth* cu privire la profilele *Bluetooth* acceptate și la modurile de acționare.

### HFP (Profilul : mâini libere)

Stare	Buton multifuncțional	
	Apăsăți scurt	Apăsăți îndelung
Standby	Începe apelul vocal* <sup>1</sup>	Reapelarea ultimului număr
Apel vocal activ	Anulare apel vocal* <sup>1</sup>	–
Apel în curs de efectuare	Încheierea apelului în curs de efectuare	Apelarea altui dispozitiv
Apel în curs de recepționare	Răspuns	Respingere
Apel în curs de desfășurare	Finalul convorbirii	Schimbarea dispozitivului activ

### HSP (Profilul : căști)

Stare	Buton multifuncțional	
	Apăsăți scurt	Apăsăți îndelung
Standby	–	Formare număr
Apel în curs de efectuare	Încheierea apelului în curs de efectuare* <sup>1</sup>	Încheierea apelului în curs de efectuare sau apelarea altui dispozitiv prin căști* <sup>2</sup>
Apel în curs de recepționare	Răspuns	–
Apel în curs de desfășurare	Finalul convorbirii* <sup>3</sup>	Schimbarea dispozitivului apelat cu căștile

\*<sup>1</sup> Este posibil ca anumite funcții să nu fie acceptate în funcție de telefonul mobil *Bluetooth*. Consultați manualul de instrucțiuni ce însoțește telefonul dvs. mobil.

\*<sup>2</sup> Aceasta poate varia în funcție de telefonul mobil *Bluetooth*.

\*<sup>3</sup> Este posibil ca anumite funcții să nu fie acceptate când apăsați cu un telefon mobil *Bluetooth*.

---

# Realizarea de apeluri telefonice în cursul redării muzicii

## Informații suplimentare

Pentru a apela pe cineva în timp ce ascultați muzică, sunt necesare conexiunea *Bluetooth* folosind HFP sau HSP și A2DP

Spre exemplu, pentru a apela folosind telefonul mobil *Bluetooth* în timp ce ascultați muzică redată de un player compatibil *Bluetooth*, acest aparat trebuie să fie conectat la telefonul mobil folosind HFP sau HSP.

### Pentru a efectua un apel telefonic în timp ce ascultați muzică

- 1** Realizați conexiunea *Bluetooth* între acest aparat și telefonul mobil utilizat, în profil HFP sau HSP, urmând procedurile indicate în secțiunea “Apeluri telefonice” (pag. 19).
- 2** Acționați dispozitivul *Bluetooth* (player de muzică sau telefon mobil) utilizat pentru redarea muzicii pentru a realiza conexiunea *Bluetooth* cu acest aparat, folosind A2DP.

### Pentru a efectua un apel telefonic în timp ce ascultați muzică

- 1** Apăsați butonul multifuncțional în cursul redării muzicii (pag. 21) sau acționați telefonul mobil *Bluetooth* pentru a telefona.

Dacă nu se aude nici un sunet prin acest aparat, apăsați și țineți apăsat butonul multifuncțional timp de circa 2 secunde.

### Pentru a recepționa un apel telefonic în timp ce ascultați muzică

Când este recepționat un apel, redarea muzicii face o pauză și sunetul de sonerie este emis de acest aparat.

- 1** Apăsați butonul multifuncțional și vorbiți.

După încheierea convorbirii, apăsați butonul multifuncțional. Aparatul va comuta, revenind la redarea muzicii.

### Dacă nu se aude sunetul de sonerie cu toate că este primit un apel

- 1** Opriți redarea muzicii.
- 2** Când sună, apăsați butonul multifuncțional și vorbiți.

### Măsuri de precauție

#### În legătură cu comunicația *Bluetooth*

- Tehnologia *Bluetooth* wireless acționează pe o rază de circa 10 m.

Raza maximă de comunicație poate varia în funcție de obstacole (persoane, metal, ziduri etc) sau de câmpurile electromagnetice întâlnite.

- Acest aparat are o antenă încorporată, a cărei poziție este indicată printr-un cerc trasat cu linie punctată. Sensibilitatea comunicației *Bluetooth* se va ameliora dacă îndreptați această antenă spre echipamentul *Bluetooth*.

Distanța de comunicație se diminuează dacă între antena echipamentului conectat și acest aparat există obstacole.

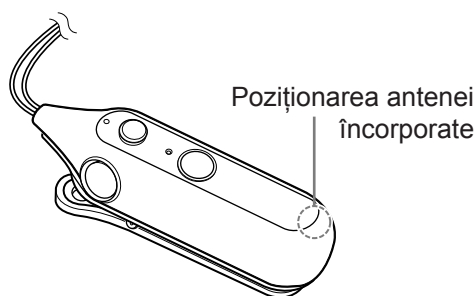

- Sensibilitatea comunicației *Bluetooth* poate fi afectată de următorii factori :
  - existența unui obstacol, spre exemplu o persoană, un obiect metalic sau un perete între acest aparat și dispozitivul *Bluetooth*.
  - funcționarea, în apropierea acestui aparat, a unui echipament care folosește frecvența de 2,4 GHz, cum ar fi un dispozitiv LAN wireless, un telefon fără fir sau un cuptor cu microunde.
- Deoarece echipamentele *Bluetooth* și dispozitivele LAN wireless (IEEE802.11 b/g) utilizează aceeași frecvență, poate apărea fenomenul de interferență a microundelor care poate afecta viteza comunicației, poate genera zgomot sau poate conduce la conexiuni defectuoase, în cazul în care acest aparat este utilizat în apropierea unui dispozitiv LAN wireless (fără fir). Într-o asemenea situație, luați următoarele măsuri :
  - utilizați aparatul la cel puțin 10 m distanță de dispozitive LAN wireless,

- dacă aparatul se află la mai puțin de 10 m distanță de un dispozitiv LAN wireless, opriți acel dispozitiv,
- montați acest aparat și echipamentul *Bluetooth* cât mai aproape unul de altul.
- Microundele emise de echipamentul *Bluetooth* pot afecta funcționarea dispozitivelor medicale electronice. Pentru a evita accidentele, opriți acest aparat, precum și alte echipamente *Bluetooth* în următoarele locuri :
  - unde există gaze inflamabile, în spitale, în tren, în avion sau în stații de benzină,
  - în apropierea ușilor automate sau a alarmelor de incendiu.
- Acest aparat acceptă facilități de securitate care corespund standardului *Bluetooth*, pentru a realiza o conexiune sigură când este utilizată tehnologia *Bluetooth* wireless (fără fir), însă este posibil ca măsurile de siguranță să nu fie suficiente, în funcție de reglaj. Fiți precauți când comunicați folosind tehnologia *Bluetooth* wireless.
- Nu ne asumăm responsabilitatea pentru eventualele scurgeri de informații care pot avea loc în cursul comunicației *Bluetooth*.
- Nueste garantată conectarea a cutoate echipamentele *Bluetooth*.
  - Un dispozitiv care beneficiază de funcția *Bluetooth* trebuie să corespundă standardului specificat de *Bluetooth* SIG, Inc. și să fie autentificat,
  - Chiar dacă echipamentul conectat corespunde standardului *Bluetooth* mai sus menționat, este posibil ca unele aparate să nu fie conectate sau să nu funcționeze corect, în funcție de facilitățile sau de specificațiile acestora.
  - Când vorbiți la telefon în modul mâini libere, poate apărea zgomot, în funcție de dispozitiv sau de mediul de comunicare.
- În funcție de dispozitivul conectat, poate fi necesară o perioadă de timp până la începerea comunicării.

*continuă...*

### Notă privind electricitatea statică

- În condițiile în care aerul este foarte uscat, este posibil să auziți țiuituri ușoare în urechi. Acestea sunt rezultatul acumulării electricității statice din organism și nu reprezintă o disfuncționalitate a căștilor. Efectul poate fi redus prin purtarea de haine realizate din fibre naturale.

### Altele

- Nu așezați acest aparat în spații supuse la umiditate, praf, funingine sau aburi, nu îl expuneți la radiații solare directe sau în mașina care așteaptă în trafic. Aceste condiții pot cauza disfuncționalități.
- Este posibil ca echipamentele *Bluetooth* să nu poată fi folosite cu telefoane mobile, în funcție de undele radio emise și de spațiul unde este utilizat echipamentul.
- Dacă resimțiți vreun disconfort după utilizarea echipamentelor *Bluetooth*, opriți neîntârziat utilizarea respectivului aparat. În cazul în care problema persistă, consultați cel mai apropiat dealer Sony.
- Audiția realizată cu acest aparat la volum ridicat vă poate afecta auzul. Pentru siguranța în trafic, nu folosiți aparatul când conduceți mașina sau când mergeți cu bicicleta.
- Nu așezați greutăți și nu supuneți la presiune acest aparat deoarece se poate deforma în urma depozitării îndelungate.
- Nu supuneți căștile la șocuri puternice.
- Curățați căștile cu o bucată de pânză moale și uscată.
- Dacă aveți întrebări sau probleme legate de acest aparat, cărora nu le găsiți răspunsul în prezentul manual, vă rugăm să consultați cel mai apropiat dealer Sony.

Sunt disponibile bușoane de urechi opționale, model EP-EX10A (comercializate separat\*), de rezervă.

Există 4 tipuri de bușoane de urechi model EP-EX10A : SS, S, M și L.

\* *Accesoriile opționale nu sunt disponibile în anumite regiuni.*



## Soluționarea defecțiunilor

Dacă întâmpinați vreo problemă la utilizarea acestui aparat, consultați lista de mai jos și citiți informațiile legate de acest produs puse la dispoziție pe site-ul nostru de internet.

În cazul în care problema persistă, consultați cel mai apropiat dealer Sony.

### Probleme obișnuite

#### Aparatul nu este pornit.

- ➔ Încărcați acumulatorul aparatului.
- ➔ Aparatul nu poate fi pornit în cursul încărcării. Detașați cablul USB de la aparat și porniți alimentarea.

#### Nu se poate stabili legătura între echipamente.

- ➔ Apropiați acest aparat de echipamentul *Bluetooth*.

#### Nu se poate realiza conexiunea BLUETOOTH.

- ➔ Verificați dacă aparatul este pornit.
- ➔ Verificați dacă este pornit echipamentul *Bluetooth* de conectat și dacă este pornită funcția *Bluetooth*.
- ➔ Conectarea cu echipamentul *Bluetooth* este posibil să nu fie reținută în memorie de acest aparat. Realizați conexiunea de la echipamentul *Bluetooth* către acest aparat, curând după ce s-a stabilit legătura.
- ➔ Acest aparat sau echipamentul *Bluetooth* de conectat este în modul sleep.
- ➔ Conexiunea *Bluetooth* s-a încheiat. Realizați din nou conexiunea *Bluetooth* (când ascultați muzică : consultați pag. 16, când vorbiți la telefon : consultați pag. 19).

#### Sunetul este distorsionat.

- ➔ Aveți grijă ca aparatul să nu recepționeze interferențe de la un dispozitiv LAN wireless, de la alt echipament fără fir, pe 2,4 GHz sau de la un cuptor cu microunde.

#### Distanța de corespondență este scurtă. (Omisiuni ale sunetului.)

- ➔ Dacă în apropiere se află un dispozitiv care generează radiații electromagnetice, cum ar fi unul LAN wireless, alte echipamente *Bluetooth* sau un cuptor cu microunde, poziționați aparatul la distanță de acestea.
- ➔ Îndreptați antena acestui aparat (pag. 23) spre dispozitivul *Bluetooth*. Aveți grijă să nu existe, între cele două aparate, obstacole care să blocheze comunicația.

#### Nu poate fi acționat aparatul în mod adecvat.

- ➔ Inițializați aparatul. Informațiile legate de stabilirea legăturii nu sunt șterse prin această operație. Introduceți o tijă subțire, spre exemplu un ac, în orificiul din partea laterală a aparatului și apăsați ușor până ce se simțiți un clic.

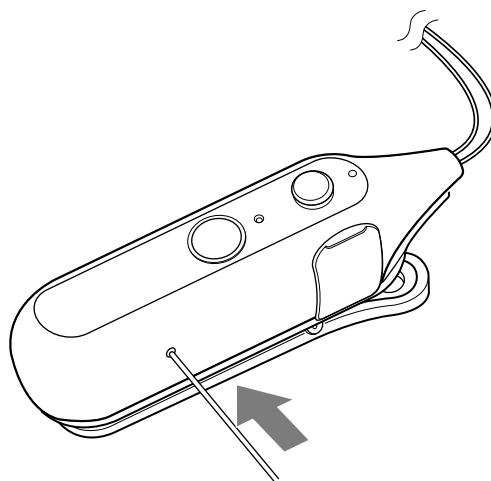

continuă...

## În cursul încărcării

### Nu se poate realiza încărcarea.

- ➔ Verificați dacă este ferm conectat cablul USB la aparat și la calculator.
- ➔ Verificați dacă este pornit calculatorul.
- ➔ Verificați dacă nu cumva calculatorul este într-unul dintre modurile standby, sleep sau hibernation.

### Durata de încărcare este prea lungă.

- ➔ Verificați dacă aparatul și calculatorul sunt conectate direct, nu prin intermediul unui hub USB.

### Aparatul nu poate fi recunoscut de un calculator.

- ➔ Cablul USB nu este corect conectat la portul USB al calculatorului. Recuplați-l.
- ➔ Verificați dacă aparatul și calculatorul sunt conectate direct, nu prin intermediul unui hub USB.
- ➔ A apărut o problemă legată de portul USB al calculatorului, la care s-a realizat conexiunea.  
Realizați conexiunea la un alt port USB, dacă este disponibil.
- ➔ În alte cazuri decât cele mai sus prezentate, încercați să reluați procedura de conectare USB.

## În cursul ascultării muzicii

### Nu se aude sunetul.

- ➔ Verificați dacă sunt pornite echipamentele *Bluetooth*.
- ➔ Între acest aparat și echipamentul *Bluetooth* nu este realizată o conexiune *Bluetooth* A2DP (*Profil de distribuție audio avansată*). Realizați conexiunea *Bluetooth* A2DP (pag. 16).
- ➔ Verificați dacă este redată muzică de către echipamentul *Bluetooth*.
- ➔ Verificați dacă nivelul volumului sonor la acest aparat nu este prea scăzut.
- ➔ Măriți volumul sonor la echipamentul conectat, dacă este necesar.
- ➔ Realizați din nou legătura între acest aparat și echipamentul *Bluetooth* (pag. 12).

### Nivelul sonor este scăzut.

- ➔ Măriți nivelul volumului sonor la acest aparat.
- ➔ Măriți nivelul volumului sonor al echipamentului conectat, dacă este necesar.

### Calitatea sunetului este slabă.

- ➔ Treceți conexiunea *Bluetooth* la varianta A2DP (*Profil de distribuție audio avansată*) în cazul în care varianta stabilită era HSP (*Profil căști*).

### Sonorul prezintă întreruperi frecvente în cursul redării.

- ➔ Condițiile de recepție pentru acest aparat au devenit instabile din cauza unei nepotriviri între reglajele frecvenței de transfer pentru muzica transmisă de la echipamentul *Bluetooth* și condițiile în care este utilizat acest aparat\*<sup>1</sup>.

Încheiați conexiunea *Bluetooth* A2DP acționând echipamentul *Bluetooth*. În timp ce aparatul este pornit, apăsați și mențineți apăsat butonul ►■ timp de circa 7 secunde pentru a reduce valoarea vitezei de transfer ce poate fi recepționată\*<sup>2</sup>.

\*<sup>1</sup> *Viteza de transfer este o valoare numerică ce reprezintă volumul de date transmis în fiecare secundă. În general, cu cât viteza de transfer este mai mare, cu atât calitatea sunetului este mai ridicată. Acest aparat poate recepționa date cu o viteză de transfer ridicată, însă, în funcție de mediu, este posibil să apară omisiuni ale sunetului.*

\*<sup>2</sup> *Când reglajul privind viteza de transfer se încheie, indicatorul albastru clipește o dată. În funcție de condițiile de utilizare, este posibil ca operațiile prezentate mai sus, să nu reducă omisiunile sunetului. Pentru a reveni la reglajele inițiale, apăsați și mențineți apăsat din nou butonul ►■, timp de circa 7 secunde. Indicatorul albastru clipește de 2 ori.*

## Când este efectuat un apel

### **Nu se aude vocea persoanei apelate.**

- ➔ Verificați dacă sunt pornite atât acest aparat, cât și echipamentul *Bluetooth*.
- ➔ Verificați conexiunea dintre acest aparat și telefonul mobil *Bluetooth*. Realizați din nou conexiunea *Bluetooth* (HFP sau HSP), pag. 19.
- ➔ Verificați dacă ieșirea telefonului mobil *Bluetooth* este reglată pentru acest aparat.
- ➔ Verificați dacă nivelul volumului sonor la acest aparat nu este prea scăzut.
- ➔ În cazul în care este necesar, măriți volumul sonor la telefonul mobil *Bluetooth*.
- ➔ Dacă ascultați muzică în timp ce folosiți acest aparat, opriți redarea, apăsați butonul multifuncțional și vorbiți.

### **Sunetul recepționat de la interlocutor este scăzut.**

- ➔ Măriți nivelul volumului sonor la acest aparat.
- ➔ Măriți nivelul volumului sonor la telefonul mobil *Bluetooth* conectat, dacă este necesar.

## Inițializarea echipamentului

Puteți să inițializați acest aparat, readucându-l la variantele de reglaj implicite (spre exemplu pentru volum) și să ștergeți toate informațiile referitoare la legăturile stabilite.

**1 Dacă acest aparat este pornit, apăsați și țineți apăsat butonul POWER timp de circa 2 secunde pentru a opri aparatul.**

**2 Apăsați și țineți apăstate atât butonul POWER, cât și pe cel multifuncțional, simultan, timp de circa 7 secunde.**

Indicatorul albastru clipește de patru ori și aparatul este inițializat, fiind readus la variantele de reglaj implicite. Sunt șterse toate informațiile relativ la legăturile stabilite.

# Specificații

## Caracteristici generale

### Sistemul de comunicație

Specificații *Bluetooth*, versiunea 2.1 + EDR (Enhanced Data Rate - *Rată superioară de transfer a datelor*).

### Ieșire

Specificații *Bluetooth*, clasa de putere 2

### Raza maximă de comunicație

În spațiu liber, circa 10 m<sup>\*1</sup>

### Banda de frecvențe

2.4 GHz  
(2,4000 GHz ÷ 2,4835 GHz)

### Metoda de modulație

FHSS

### Profile Bluetooth compatibile<sup>\*2</sup>

- A2DP (Profil de distribuție audio avansată)
- AVRCP (Profil de acționare la distanță Audio Video)
- HSP (Profil căști)
- HFP (Profil mâini libere)

### Codec-uri acceptate<sup>\*3</sup>

SBC<sup>\*4</sup>, MP3

### Metoda acceptată de protecție a conținutului

SCMS-T

### Domeniul de transmisie (A2DP)

20 - 20.000 Hz  
(frecvență de eșantionare 44,1 kHz)

### Accesorii furnizate

Cablu USB (1)  
Bușoane de urechi (S×2, M×2, L×2)  
Manual de instrucțiuni (acest manual) (1)

### Accesorii recomandate

Bușoane de urechi (de rezervă) : EP-EX10A (nu sunt furnizate)<sup>\*5</sup>  
Adaptor de rețea pentru încărcare USB : AC-U50A (nu sunt furnizate)<sup>\*5</sup>

<sup>\*1</sup> Raza reală de acțiune va varia în funcție de factori cum ar fi obstacolele dintre echipamente, câmpurile magnetice din jurul cuptoarelor cu microunde, electricitatea statică, sensibilitatea recepției, performanța antenei, sistemul de operare, aplicația software folosită etc.

<sup>\*2</sup> Profilele Bluetooth standard indică scopul de comunicare între echipamentele Bluetooth.

<sup>\*3</sup> Codec : compresia semnalului audio și formatul de conversie.

<sup>\*4</sup> Subbandă Codec

<sup>\*5</sup> Accesorii opționale nu sunt furnizate în anumite regiuni.

## Caracteristici ale căștilor

### Sursa de alimentare

Curent continuu 3,7 V : acumulator cu ioni de litiu încorporat

### Dimensiuni (l/î/a) – exclusiv părțile proeminente și butoanele

aprox. 19,5 × 74,0 × 17,5 mm

### Cablu (între aparat și căști)

Aproximativ 0,6 m

### Masă

Aproximativ 26 g, inclusiv căștile : 4 g

### Consumul de putere estimat

1,3 W

### Receptor

#### Tip

Închis, dinamic

### Unitate driver

Tip dom de 9 mm (bobină difuzor CCAW)

### Domeniul de reproducere a frecvențelor

6 ÷ 23.000 Hz

### Microfon

#### Tip

Condensator electret

### Caracteristici de direcționalitate

Omnidirecțional

### Domeniul de frecvențe efectiv

100 ÷ 4.000 Hz

### Temperatura de funcționare

0° C ÷ 45° C

## Cerințe de sistem pentru încărcarea acumulatorului folosind USB

Calculatorul personal trebuie să fie dotat cu un port USB și să aibă preinstalat unul dintre următoarele sisteme de operare :

### Sisteme de operare :

- *Când este utilizat Windows*  
Microsoft Windows Vista ® Home Basic / Home Premium / Business / Ultimate / Windows ® XP Home Edition / Professional / Media Center Edition (Service Pack2 sau variante ulterioare) / Media Center Edition 2004 & 2005 (Service Pack2 sau variante ulterioare)
- *Când este utilizat Macintosh*  
Mac OS (versiune 10.3 sau variante ulterioare)

*Designul și specificațiile pot fi modificate fără să fiți avizați.*