

## Sistem audio pentru locuință

### Instrucțiuni de utilizare



©2013 Sony Corporation

CMT-S40D

RO

### Discuri redabile

DVD	DVD VIDEO DVD-ROM DVD-R*/DVD-RW* DVD+R*/DVD+RW*
CD	CD-DA (CD muzică) CD-ROM CD-R*/CD-RW* VIDEO CD

\* Dacă discurile nu au fost finalizat corect, acestea nu vor fi redade. Pentru mai multe informații, consultați instrucțiunile de utilizare furnizate împreună cu dispozitivul de înregistrare.

#### Discuri care nu pot fi redate

- Suporturi Blu-ray Disc
- Suporturi DVD HD
- Suporturi DVD-RAM
- Discuri DVD Audio
- CD-uri FOTO
- CD-uri Super Audio
- Pista de date a suporturilor CD-Extra
- Partea cu material audio de pe suporturi DualDisc
- DVD-R/DVD-RW/DVD+R/DVD+RW în modul VR (înregistrare video)
- DVD-R/RW compatibil CPM1 (Protecție conținut pentru suporturi înregistrabile) ce include conținut marcat ca „Se copiază o singură dată”.

#### Discuri muzică codificate cu tehnologii de protejare a drepturilor de autor

Acest produs este proiectat pentru redarea de discuri conforme standardului Compact Disc (CD). În ultimul timp, unele companii de înregistrări comercializează diverse discuri muzică codificate cu tehnologii

de protejare a drepturilor de autor. Rețineți că printre aceste discuri există unele care nu sunt conforme standardului CD și a căror redare cu acest produs s-ar putea să nu fie posibilă.

#### Note cu privire la suporturile DualDisc

Un suport DualDisc este un disc cu două fețe, care combină material înregistrat DVD pe o față și material audio digital pe cealaltă față. Totuși, deoarece partea cu materialul audio nu este conformă standardului Compact Disc (CD), nu se garantează redarea pe acest produs.

#### Notă cu privire la operațiile de redare a unui DVD

Este posibil ca unele operații de redare pentru un DVD să fie restricționate în mod intenționat de producătorii de software. Din moment ce acest sistem redă un DVD în conformitate cu conținutul discului, este posibil ca unele caracteristici de redare să nu fie disponibile.

#### Notă despre DVD-urile cu strat dublu

Este posibil ca imaginea și sunetul redării să fie întrerupte câteva momente la comutarea între straturi.

#### Cod de regiune (doar pentru DVD VIDEO)

Sistemul dumneavoastră are un cod de regiune imprimat pe spatele unității și va redă doar suporturi DVD VIDEO (doar redare) etichetate cu un cod de regiune identic sau cu

#### Notă cu privire la discurile cu sesiuni multiple

Acest sistem poate reda sesiuni continue pe un disc când acestea sunt înregistrate în același format ca și

### AVERTISMENT

Pentru a reduce riscul de incendiu, nu acoperiți orificiul de ventilare al aparatului cu ziare, fețe de masă, draperii etc.

Nu expuneți aparatul la surse de flăcără deschisă (de exemplu, lumânări aprinse).

Pentru a reduce riscul de incendiu și de electrocutare, evitați stropirea aparatului și posibilitatea ca pe acesta să se scurgă lichide și nu plasați pe aparat obiecte pline cu lichide, precum vase.

Nu instalați echipamentul într-un spațiu închis, cum ar fi o bibliotecă sau un dulap încorporat.

Deoarece pentru deconectarea unității de la priză se folosește ștecărul principal, conectați unitatea la o priză CA ușor accesibilă. Dacă observați nereguli în funcționarea unității, deconectați imediat ștecărul principal de la priză CA.

Nu expuneți bateriile sau aparatele cu baterii instalate la căldură excesivă, precum lumina directă a soarelui și focul.

Unitatea rămâne sub tensiune chiar și atunci când este oprită, atât timp cât este conectată la priză CA.

### ATENȚIE

Utilizarea de instrumente optice cu acest produs mărește riscul de a vă fi afectată vederea.



Acest aparat este clasificat ca fiind un produs LASER din CLASA 1. Acest marcaj este amplasat în exterior, pe partea din spate.

#### Aviz pentru clienți: următoarele informații sunt valabile doar în cazul echipamentelor vândute în statele ce aplică directivele UE.

Acest produs a fost fabricat de sau în numele Sony Corporation, 1-7-1 Konan Minato-ku Tokyo, 108-0075 Japonia. Întrebările referitoare la modul în care acest produs respectă legislația Uniunii Europene trebuie să fie adresate reprezentantului autorizat, Sony Deutschland GmbH, Hedelfinger Strasse 61, 70327 Stuttgart, Germania. Comunicați toate problemele legate de service sau de garanție la adresele oferite în documentele separate de service sau de garanție.



Eliminarea echipamentelor electrice și electronice vechi (valabil în țările Uniunii Europene și în alte țări din Europa care au sisteme de colectare diferențiată)

Acest simbol prezent pe produs sau pe ambalaj indică faptul că produsul respectiv nu trebuie tratat ca deșeu menajer. În schimb, acesta trebuie predat la punctul de colectare relevant pentru reciclarea echipamentelor electrice și electronice. Asigurându-vă că acest produs este eliminat în mod corect veți ajuta la prevenirea eventualelor consecințe negative asupra mediului și sănătății umane, consecințe ce ar putea rezulta altfel din manipularea incorectă ca deșeu a acestui produs. Reciclarea materialelor contribuie la conservarea resurselor naturale. Pentru informații mai detaliate referitoare la reciclarea acestui produs, contactați autoritățile locale, serviciul local de eliminare a deșeurilor menajere sau magazinul de la care ați achiziționat produsul. Accesorii aplicabile: Telecomandă



Doar în Europa Eliminarea bateriilor uzate (valabil în țările Uniunii Europene și în alte țări din Europa care au sisteme de colectare diferențiată)

## Pb

Acest simbol prezent pe baterie sau pe ambalaj indică faptul că bateria furnizată împreună cu acest produs nu trebuie tratată ca deșeu menajer. Este posibil ca pe anumite baterii, acest simbol să fie utilizat în combinație cu un simbol chimic. Se adaugă simbolurile chimice pentru mercur (Hg) sau plumb (Pb) dacă bateria conține mai mult de 0,0005% mercur sau 0,004% plumb. Asigurându-vă că aceste baterii sunt eliminate în mod corect veți ajuta la prevenirea eventualelor consecințe negative asupra mediului și sănătății umane, consecințe ce ar putea rezulta altfel din manipularea incorectă ca deșeu a bateriilor. Reciclarea materialelor contribuie la conservarea resurselor naturale. În cazul produselor care, din motive de siguranță, de performanță sau de integritate a datelor, necesită o conexiune permanentă la o baterie încorporată, aceasta trebuie înlocuită doar de către personal de service calificat.

Pentru a vă asigura că bateria este tratată în mod corespunzător, predați produsul la sfârșitul duratei de exploatare la punctul de colectare relevant pentru reciclarea echipamentelor electrice și electronice. Pentru toate celelalte baterii, consultați secțiunea referitoare la modul de eliminare în siguranță a bateriilor din produs. Predați bateriile la punctul de colectare relevant pentru reciclarea bateriilor uzate. Pentru informații mai detaliate referitoare la reciclarea acestui produs sau a bateriilor, contactați autoritățile locale, serviciul local de eliminare a deșeurilor menajere sau magazinul de la care ați achiziționat produsul.

### Despre acest manual

- „DVD” poate fi utilizat ca termen general pentru DVD VIDEO, DVD-R, DVD-RW, DVD+R sau DVD+RW.
- Suporturile CD-R sau CD-RW sunt denumite, câteodată, „DATA CD”.
- Suporturile DVD-R, DVD-RW, DVD+R sau DVD+RW sunt denumite, câteodată, „DATA DVD”.
- Acest manual explică, în principal, operațiile efectuate cu ajutorul telecomenzii, însă aceleași operații pot fi realizate și cu ajutorul butoanelor de pe unitate care au aceleași nume sau nume similare.

2

3

4

### Dispozitive USB compatibile cu acest sistem

Consultați site-urile Web de mai jos pentru a afla informații despre dispozitivele USB compatibile.

#### Pentru clienții din Europa:

http://support.sony-europe.com/

#### Pentru clienții din America Latină:

http://esupport.sony.com/LA

#### Pentru clienții din alte țări/regiuni:

http://www.sony-asia.com/support

### Pregătirea telecomenzii

Introduceți o baterie R6 (dimensiunea AA) (nefurnizată), potrivit polarității după cum se arată mai jos.

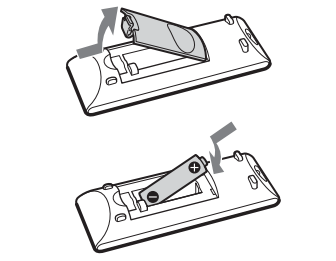

#### Note cu privire la utilizarea telecomenzii

- În condiții de utilizare normală, bateria ar trebui să dureze aproximativ șase luni.
- Dacă nu utilizați telecomanda pentru o perioadă de timp mai îndelungată, scoateți bateria pentru a evita deteriorările provocate de scurgerea electrolitului din baterie și de corodare.

### Conectarea în siguranță a sistemului

- Antenă (Se întinde pe orizontală).
- La boxa din dreapta
- La boxa din stânga
- Cablu boxă (roșu/⊕)
- Cablu boxă (negru/⊖)
- La priză de perete

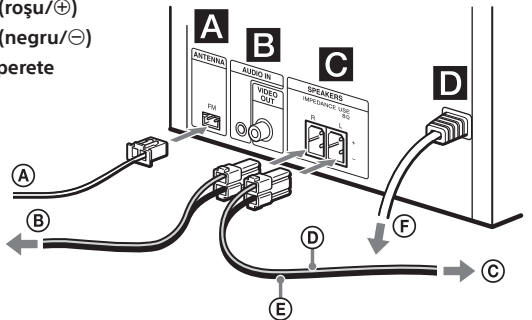

**A** Antenă  
Găsiți o locație și o orientare care să asigure o recepție bună atunci când aranjați antena. Țineți antena departe de cablurile boxelor și de cablul de alimentare pentru a evita preluarea de zgomot.

**B** Mufele AUDIO IN și VIDEO OUT  
AUDIO IN:  
Conectați o componentă audio externă.  
VIDEO OUT:  
Conectați mufa de intrare video a televizorului sau a proiecteurului.

**C** Boxe  
Conectați cablurile boxelor.

**D** Alimentare  
Conectați cablul de alimentare la o priză de perete.

5

### Atașarea plăcuțelor pentru boxe

Atașați plăcuțele pentru boxe furnizate la fiecare colț, pe partea de dedesubt a boxelor, pentru a preveni alunecarea acestora.

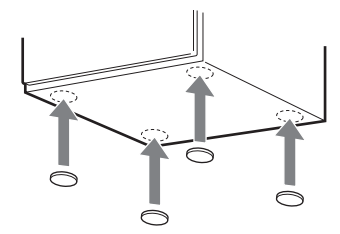

### Setarea ceasului

- Apăsați pentru a porni sistemul.
- Apăsați și mențineți apăsat SHIFT după care apăsați ANGLE/TIMER MENU pentru a selecta modul de setare a ceasului. Dacă apare „SELECT” pe ecran, apăsați / în mod repetat pentru a selecta „CLOCK”, apoi apăsați (introducere) .
- Apăsați / pentru a seta ora, apoi apăsați .
- Utilizați aceeași procedură pentru a seta minutele. Setările ceasului se pierd când deconectați cablul de alimentare sau dacă are loc o pană de curent.

#### Pentru a afișa ceasul

■ Când sistemul este oprit  
Apăsați DISPLAY . Ceasul este afișat timp de circa 8 secunde.

■ Când sistemul este pornit  
Apăsați TIME . Ceasul este afișat timp de circa 8 secunde.

#### Conectarea televizorului

Conectați mufa de intrare video a televizorului la mufa VIDEO OUT de pe unitate, utilizând cablul video furnizat.

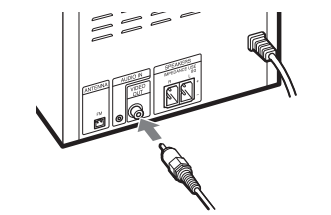

Când conectați un deck video  
Conectați televizorul și deckul video utilizând cablurile video și audio (nefurnizate), după cum se arată mai jos.

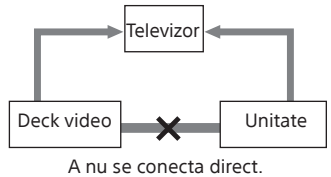

În cazul în care conectați un deck video între acest sistem și televizor, este posibil să existe scăpări de semnal video atunci când urmăriți semnalul video transmis de acest sistem. Nu conectați un deck video între acest sistem și televizor.

### Configurarea sistemului color

Dacă este necesar, modificați sistemul color de la [PAL], [NTSC] sau [Auto] (Automat) după conectarea televizorului. Setarea implicită din fabrică a sistemului color este [PAL] pentru modelele din Europa, Rusia, Arabia Saudită și Argentina și, [NTSC] pentru celelalte modele. Rețineți că funcția de configurare a sistemului color nu este disponibilă pentru modelele din America Latină (cu excepția modelului din Argentina).

- Conectați cablul de alimentare la o priză de perete.
- Apăsați pentru a porni sistemul.
- Apăsați în mod repetat FUNCTION pentru a comuta funcția la DVD/CD. Redarea pornește automat dacă este încărcat un disc cu funcție de redare automată. Apăsați de două ori pentru a opri redarea.
- Apăsați SETUP în modul oprire. Apare meniul de configurare.

6

- Apăsați în mod repetat pentru a selecta setările [SCREEN] (Ecran), după care apăsați .

- Apăsați în mod repetat pentru a selecta [TV System] (Sistem televizor), după care apăsați .

- Apăsați în mod repetat pentru a selecta [PAL], [NTSC] sau [Auto] (Automat), apoi apăsați .

- Apăsați SETUP pentru a închide meniul de configurare.

#### Notă

Este posibil ca afișajul de pe ecranul televizorului să fie întrerupt pentru câteva momente după modificarea sistemului color.

### Componente și comenzi

#### Unitate principală

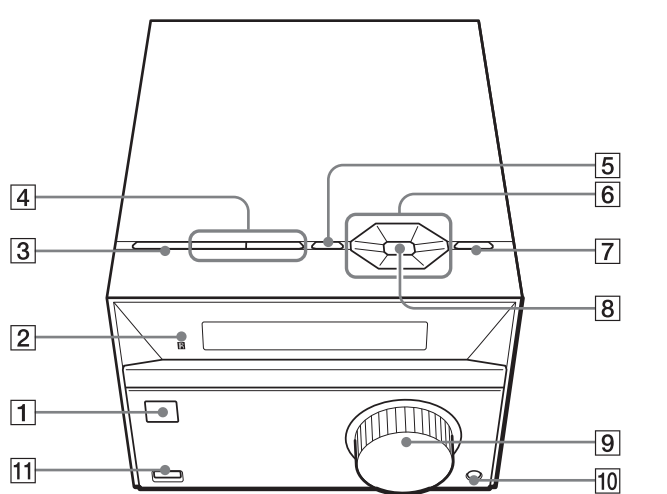

### Redarea unui disc

- Apăsați în mod repetat FUNCTION pentru a selecta funcția DVD/CD.
  - Apăsați pe unitate pentru a deschide tava discului.
  - Puneți un disc în tava discului și apoi apăsați pe unitate pentru a închide tava discului. Redarea pornește automat în momentul în care închideți tava discului. Dacă redarea nu pornește automat, apăsați .
- 26** Butonul TV I/⊖ (pornire/standby)  
Apăsați pentru a porni sau pentru a opri televizorul.
- 25** Butonul BASS BOOST  
Apăsați pentru a crește un sunet mai dinamic. Puteți activa sau dezactiva efectul apăsând butonul în mod repetat.
- 24** Butonul PROGRAM  
Apăsați pentru a programa piesele CD-DA pentru redarea programată sau apăsați pentru a preseta posturi de radio.
- 21** Butonul DVD TOP MENU  
Apăsați pentru a activa modul de redare repetată.
- 22** Butonul AUDIO/SLEEP  
Apăsați pentru a selecta un format de semnal audio în timpul redării dacă există mai multe formate de semnal audio disponibile.
- 23** Butonul ZOOM  
Apăsați pentru a mări sau micșora o imagine afișată, atunci când vizualizați un DVD VIDEO, un VIDEO CD, un clip video Xvid sau o imagine JPEG. Puteți derula imaginea în sus, în jos, la stânga sau la dreapta la nivelul de mărire selectat, dacă apăsați / / .
- 20** Butonul SETUP  
Apăsați pentru a deschide sau pentru a închide meniul de configurare.
- 19** Butonul SHIFT  
Apăsați și țineți apăsat acest buton pentru a utiliza butoanele cu etichete roze (butoanele numerice, SLEEP și TIMER MENU .
- 18** Butonul ECHO  
Apăsați pentru a modifica luminozitatea afișajului unității. Dacă apăsați butonul în mod repetat, modificați luminozitatea pe 2 niveluri (luminos/întunecat).
- 17** Butonul ANGLE/TIMER MENU  
Apăsați pentru a comuta la alte unghiuri de vizualizare ale camerei, atunci când pe un suport DVD VIDEO sunt înregistrate mai multe unghiuri.
- 16** Butonul DVD MENU  
Apăsați pentru a deschide sau închide meniul DVD în timpul redării unui DVD VIDEO.
- 15** Butonul MIC LEVEL  
Apăsați pentru a regla volumul microfونului.
- 14** Butonul DIMMER  
Apăsați pentru a modifica luminozitatea afișajului unității. Dacă apăsați butonul în mod repetat, modificați luminozitatea pe 2 niveluri (luminos/întunecat).
- 13** Butonul TIME  
Apăsați pentru a afișa sau pentru a comuta între informațiile despre timp pe durata redării.
- 12** Butonul ECHO  
Apăsați pentru a modifica luminozitatea afișajului unității. Dacă apăsați butonul în mod repetat, modificați luminozitatea pe 2 niveluri (luminos/întunecat).
- 11** Butonul MIC (microfon)  
Utilizați-o pentru a conecta microfonul.
- 10** Mufa MIC (microfon)  
Utilizați-o pentru a conecta microfonul.
- 9** Unitate: Control VOLUME  
Învârtiți pentru a regla volumul.
- 8** Unitate: Butonul ENTER  
Telecomandă: Butonul (introducere)  
Apăsați pentru a introduce/ confirma setările.
- 7** Butonul (deschidere/închidere)  
Apăsați pentru a deschide sau pentru a închide tava discului.
- 6** Butonul ECHO  
Apăsați pentru a modifica luminozitatea afișajului unității. Dacă apăsați butonul în mod repetat, modificați luminozitatea pe 2 niveluri (luminos/întunecat).
- 5** Butonul EQ  
Apăsați pentru a selecta un efect de sunet.
- 4** Unitate: Butonul TUNE +/-  
Telecomandă: Butonul TUNING +/-  
Apăsați pentru a accesa un post dorit.
- 3** Butonul FUNCTION  
Apăsați pentru a selecta o funcție.
- 2** Senzor telecomandă
- 1** Butonul I/⊖ (pornire/standby)  
Apăsați pentru a porni sau pentru a opri sistemul.



Cu partea etichetată în sus.

7

11

### Redarea de fișiere de pe un disc/dispozitiv USB

- Apăsați în mod repetat FUNCTION pentru a selecta funcția DVD/CD sau USB.
  - DVD/CD: Pentru redarea de fișiere de pe un disc.
  - USB: Pentru redarea de fișiere de pe un dispozitiv USB.
- 2** Încărcați sursa.
- Pentru un disc  
Deschideți tava discului, așezați un disc în tavă și închideți-o.
- Pentru un dispozitiv USB  
Conectați un dispozitiv USB la portul (USB) .

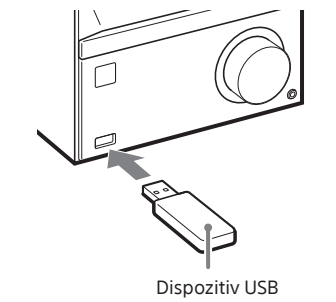

Dispozitiv USB

#### Telecomandă

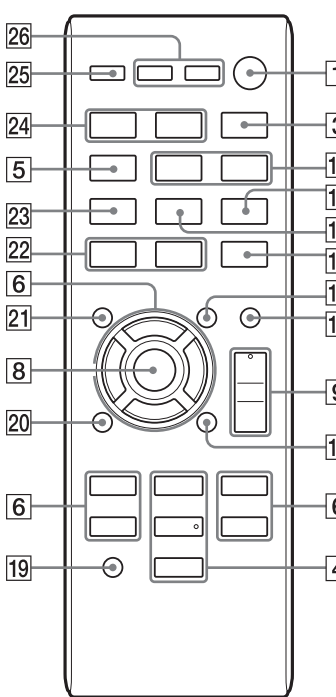

- Butonul I/⊖ (pornire/standby)  
Apăsați pentru a porni sau pentru a opri sistemul.
- Senzor telecomandă
- Butonul FUNCTION  
Apăsați pentru a selecta o funcție.

- Apăsați în mod repetat pentru a selecta un tip de suport (muzică/foto/video), apoi apăsați .

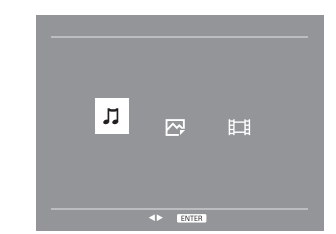

- Apăsați în mod repetat pentru a selecta un tip de suport (muzică/foto/video), apoi apăsați .

- Apăsați VOLUME +/- pentru a regla volumul.

#### Pentru a reda un fișier dorit

- Apăsați pentru a muta cursorul la , apoi apăsați .
- Apăsați pentru a muta cursorul pe folderul dorit, apoi apăsați (sau ).
- Apăsați pentru a muta cursorul pe fișierul dorit, apoi apăsați (sau pentru a începe redarea.

- Apăsați pentru a muta cursorul pe folderul dorit, apoi apăsați (sau ).
- Apăsați pentru a muta cursorul pe fișierul dorit, apoi apăsați (sau pentru a începe redarea.

- Unitate: Butonul (redare/pauză)

**Telecomandă: Butonul (redare), butonul (pauză)**  
Apăsați pentru a porni sau pentru a întrerupe redarea. Pentru a reveni la redare din starea pauză, apăsați (sau pe unitate).

**Unitate: Butonul (oprire)/CANCEL**

**Telecomandă: Butonul (oprire)**  
— Apăsați o dată pentru a opri redarea și pentru a memora punctul de oprire (punct de reluare). Apăsați (sau pe unitate) după aceasta pentru a relua redarea din punctul în care a fost oprită. Dacă doriți să încheiați redarea de la prima piesă/titlu/capitol, etc., apăsați (sau /CANCEL pe unitate) de două ori, după care apăsați (sau pe unitate).

— Apăsați pentru a revoca acordarea automată în timpul scanării frecvențelor radio.

**5** Butonul EQ  
Apăsați pentru a selecta un efect de sunet.

**6** Unitate: Butonul TUNE +/-  
Telecomandă: Butonul TUNING +/-  
Apăsați pentru a accesa un post dorit.

**Unitate: Butonul / (anteriorul/următorul)**

**Telecomandă: Butonul / (anteriorul/următorul)**  
Apăsați pentru a selecta o piesă, un fișier sau un capitol.

(Exemplu: disc MP3)



- Apăsați VOLUME +/- pentru a regla volumul.

#### Pentru a reda un folder dorit

- Apăsați pentru a muta cursorul la , apoi apăsați .
- Apăsați pentru a muta cursorul pe folderul dorit, apoi apăsați (sau ).

Redarea începe de la primul fișier din folderul selectat și va continua până când au fost redade toate fișierele din folder.

- Apăsați VOLUME +/- pentru a regla volumul.

- Sfaturi**
- Puteți selecta un fișier de redat apăsând / în mod repetat în timpul redării, în timp ce urmăriți informațiile pe ecran.
  - Puteți reveni la ecranul anterior apăsând / atunci când operați în folderul/lista de fișiere afișate pe ecranul televizorului.
  - Puteți trece la pagina următoare sau anterioară apăsând / în folder/ lista de fișiere atunci când există mai multe pagini pentru selectarea de elemente.

13

14

15

16



